

Milwaukee®

Nothing but **HEAVY DUTY.**™



2019/20

KATALOG PŘÍSLUŠENSTVÍ
A RUČNÍHO NÁŘADÍ



OBSAHUJE

VRTÁNÍ A SEKÁNÍ

SDS-Plus Vrtání	4
SDS-Max Vrtání	15
SDS Sekáče	24
Hex Sekáče a Speciální nástroje	26
Aplikační Nástroje	
Vrtáky s válcovou stopkou	
Beton	30
Multimaterál	32
Dřevo	33
Kov	42
Kruhové pilky	62
Mokrý diamantový vrtání / systémové příslušenství	72
FIXTEC systém pro Diamantové vrtací korunky	76

UPEVNĚVÁNÍ

SHOCKWAVE™ Rázové vrtáky	81
SHOCKWAVE™ Rázové hlavice	86
SHOCKWAVE™ Rázové úhlové nástavce a adaptéry	90
Standartní nástavec	92
Úhlový nástavec	93

ŘEZÁNÍ, DĚLENÍ A BROUŠENÍ

SAWZALL® pilové plátky	94
Karbidovalové pilové plátky	97
Dřevo s hřebíky	98
Multimateriál	99
Kov	101
Speciální aplikace	104
SAWZALL® Sady pilových plátek	106
HACKZALL™ pilové plátky	107
Pilové plátky pro přímočaré pily	108
Dřevo a Plast	110
Kov	112
Speciální aplikace	113

Multi Tool Příslušenství	115
Okružní pily pilové kotouče	116
Pásový pily pilové pásy	118
Diamantové kotouče	120
Řezání kovů a Brusné kotouče	127
Lamelové kotouče	129
FIXTEC atice	130

NÁŘADÍ SYSTÉMOVÉ PŘÍSLUŠENSTVÍ

Šroubováky Systémové příslušenství	131
Adaptéry pro sklíčidla	132
Úhlové brusky Systémové příslušenství	133
Okružní pily Příslušenství	135
Brusivo	136
Excentrické brusky	139
Lisovací čelisti	143
Krimpovací čelisti	145
Sklíčidla	148
Force Logic Příslušenství	150
Lamelové frézy	152
Přímé brusky	152
Nůžky na plech	152
Prostřihovače	153
Řezák trubek/Stříhač kabelů	153
Elektrické T&M	153
Řetěz pro řetězovou pilu	153
Hřebíky a spony	154
Inspekční kamera	155
Vyhřívané bundy	155
Boční rukojeti	156
QUIK-LOK kabely	156
Univerzální pravouhlý nástavec pro vrtačku příslušenství	156
Strunový vyžínač příslušenství	156
Čistič potrubí příslušenství	157
Vytlačovací pistole	158
Odsávání prachu	159
Nabíječky	161
Baterie	162

RUČNÍ NÁŘADÍ

Měření	
Krátká měřicí pásma	164
Skládací metry	168
Dlouhá měřicí pásma	169
Vodováhy	170
INKZALL™ Značkovače	176
Řezání	
Nože a ostří	178
Řezání	182
Nůžky	183
Nůžky na plech	184
Řezák trubek	184
Stříhač kabelů	186
Štípací pákové kleště	187
Ruční držení a upevňování	
Kleště	188
TORQUE LOCK™ Tools	191
Klíče	193
Klíče	195
Ráčny	197
Ráčnový šroubovák	199
VDE Ruční nářadí	
Šroubováky	200
Kleště	201
Hollowcore™ Šroubovák	202
Háky a Vytahováky	202
Kladiva	203
Páčidla	203
Pracovní a bezpečnostní vybavení	
Rukavice	204
Batohy	205
Pracovní pásy	207
PACKOUT™ Boxy	208
Heavy Duty Boxy	213
Stiletto Ruční nářadí	214

OBCHODNÍ ŘEŠENÍ

1m Rám	217
Red Racky	231



PRVOTŘÍDNÍ

S MAXIMÁLNÍ ODOLNOSTÍ PŘI POUŽITÍ V ŽELEZOBETONU

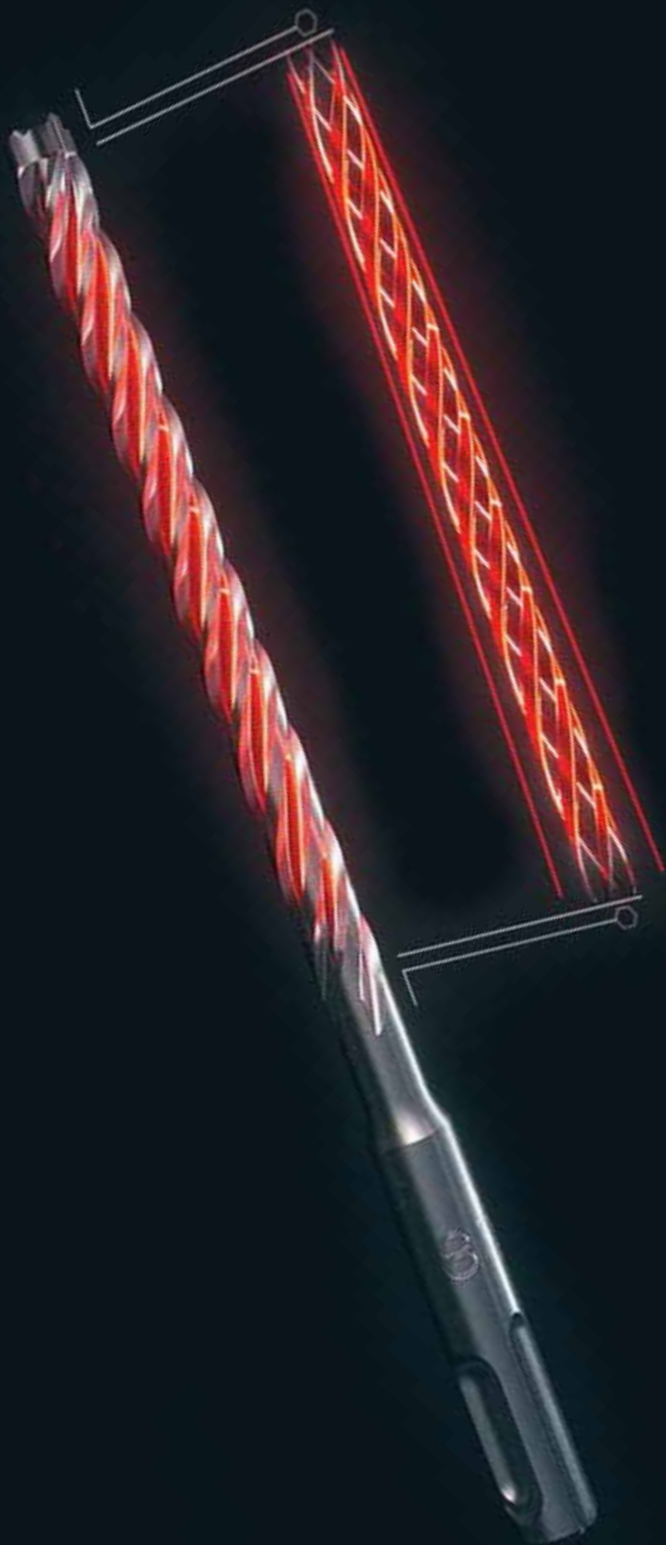

20%
**VÍCE
OTVORŮ**
NA NABITÍ



*v porovnání s 2břítými
vrtáky v železobetonu

AŽ
4x

**KRÁT DELŠÍ ŽIVOT-
NOST V ARMOVÁNÍ**



20%
RYCHLEJŠÍ
4 ROZRUŠOVACÍ BODY

*v porovnání s předchozí
generací

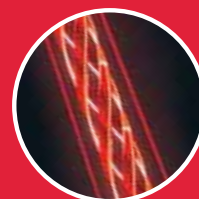

4
VARIABILNÍ
ŘEZNÉ HRANY



**SVAŘENÝ
PEVNÝ
KARBIDOVÝ
HROT**

Ø 5,0 - 10,0 mm



**KVALITNĚJŠÍ
OCHRANNÉ FAZETY**

Vrtáky SDS-Plus MX4, čtyřbřité

Jeden kus pevného karbidu se středícím hrotem pro snadné počáteční vrtání a dlouhou životností. Čtyři symetrické 90° řezné hrany zaručují dokonale kulaté díry pro upevňování hmoždinek a redukci zasekávání vrtáku při kontaktu s armovací tyčí. Vysokokapacitní spirála zajišťuje optimální odvod prachu. Čtyři spirály umožňují redukci vibrací a minimální, rovnoměrné opotřebení drážky. Vhodné pro cihly, beton, armovací beton a přírodní kámen. Průměry > Ø 18 mm mají třídlíný karbidový břit. Vyrobeno v Německu.

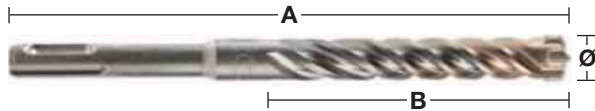
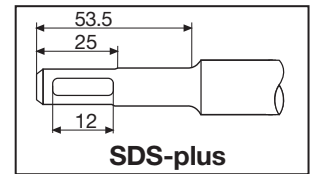

Ø (mm)	Celková délka (mm) A	Pracovní délka (mm) B	1 předvrtání krátkým vrtákem stejného průměru	Množství v balíku	Objednací množství	Obj. č.	EAN kód	Cena bez DPH €	Cena s DPH €
5	115	50		1	1	4932352007	4002395366644	4,00	4,80
5	165	100		1	1	4932352008	4002395368891	4,33	5,20
5.5	115	50		1	1	4932352009	4002395368907	4,00	4,80
5.5	165	100		1	1	4932352010	4002395368914	4,50	5,40
6	115	50		1	1	4932352011	4002395368921	4,08	4,90
6	165	100		1	1	4932352012	4002395368938	4,33	5,20
6	215	150		1	1	4932352013	4002395366705	5,75	6,90
6	265	200		1	1	4932352014	4002395366712	7,00	8,40
6	315	250		1	1	4932352015	4002395366729	9,67	11,60
6.5	165	100		1	1	4932430146	4002395378074	6,17	7,40
6.5	215	150		1	1	4932352016	4002395366736	7,42	8,90
6.5	265	200		1	1	4932352017	4002395366743	9,67	11,60
6.5	315	250		1	1	4932352018	4002395366750	11,50	13,80
6.5	450	385		1	1	4932464596	4058546225414	15,36	18,43
7	115	50		1	1	4932352019	4002395366767	5,25	6,30
7	165	100		1	1	4932352020	4002395366774	5,75	6,90
8	115	50		1	1	4932352021	4002395366781	4,83	5,80
8	165	100		1	1	4932352022	4002395366798	5,00	6,00
8	215	150		1	1	4932352023	4002395366804	5,75	6,90
8	265	200		1	1	4932352024	4002395366811	7,17	8,60
8	315	250		1	1	4932352712	4002395373703	10,58	12,70
8	455	400	✓	1	1	4932352713	4002395373710	15,92	19,10
9	165	100		1	1	4932352944	4002395376025	6,17	7,40
10	115	50		1	1	4932352025	4002395366828	4,83	5,80
10	165	100		1	1	4932352026	4002395366835	5,25	6,30
10	215	150		1	1	4932352027	4002395366842	6,17	7,40
10	265	200		1	1	4932352028	4002395366859	7,17	8,60
10	315	250		1	1	4932352029	4002395366866	9,67	11,60
10	455	400	✓	1	1	4932352030	4002395366873	15,83	19,00
10	600	540	✓	1	1	4932352945	4002395376032	19,33	23,20
10	1000	940	✓	1	1	4932352946	4002395376049	57,25	68,70
12	160	100		1	1	4932352031	4002395366880	6,17	7,40
12	210	150		1	1	4932352032	4002395366897	7,42	8,90
12	260	200		1	1	4932352033	4002395366903	8,42	10,10
12	310	250		1	1	4932352034	4002395366910	11,50	13,80
12	450	400	✓	1	1	4932352035	4002395366927	17,17	20,60
12	600	540	✓	1	1	4932352947	4002395376056	24,67	29,60
12	1000	940	✓	1	1	4932352948	4002395376063	60,83	73,00
14	160	100		1	1	4932352036	4002395366934	8,42	10,10
14	210	150		1	1	4932352037	4002395366941	11,50	13,80
14	260	200		1	1	4932352949	4002395376070	13,75	16,50
14	310	250		1	1	4932352038	4002395366958	14,00	16,80
14	450	400	✓	1	1	4932352039	4002395366965	18,08	21,70
14	600	540	✓	1	1	4932352950	4002395376087	26,83	32,20
14	1000	940	✓	1	1	4932352951	4002395376094	62,50	75,00
15	160	100		1	1	4932430725	4002395383863	16,67	20,00
15	260	200		1	1	4932352952	4002395376100	19,00	22,80
16	160	100		1	1	4932430726	4002395383870	17,17	20,60
16	210	150		1	1	4932352953	4002395376117	15,83	19,00
16	260	200	✓	1	1	4932352819	4002395374779	17,75	21,30
16	310	250		1	1	4932352954	4002395376124	19,00	22,80
16	450	400	✓	1	1	4932352820	4002395374786	22,92	27,50

✓ Předvrtání krátkým vrtákem stejného průměru.

Vrtáky SDS-Plus MX4, čtyřbřité

✓ Předvrtání krátkým vrtákem stejného průměru.

Ø (mm)	Celková délka (mm) A	Pracovní délka (mm) B	1 předvrtání krátkým vrtákem stejného průměru	Množství v balíku	Objednací množství	Obj. č.	EAN kód	Cena bez DPH €	Cena s DPH €
16	600	540	✓	1	1	4932352955	4002395376131	32,75	39,30
16	1000	940	✓	1	1	4932352956	4002395376148	77,50	93,00
18	250	200		1	1	4932356502	4002395320950	19,33	23,20
18	450	400	✓	1	1	4932356503	4002395320967	26,17	31,40
20	250	200		1	1	4932356504	4002395320974	22,00	26,40
20	450	400	✓	1	1	4932356505	4002395320981	29,00	34,80
22	250	200		1	1	4932399332	4002395359608	25,08	30,10
22	450	400	✓	1	1	4932356506	4002395320998	34,00	40,80
24	250	200		1	1	4932356507	4002395321001	32,75	39,30
24	450	400	✓	1	1	4932356508	4002395321018	41,75	50,10
25	250	200		1	1	4932399333	4002395359615	39,17	47,00
25	450	400	✓	1	1	4932356509	4002395321025	46,50	55,80
28	250	200		1	1	4932399334	4002395359622	44,92	53,90
28	450	400	✓	1	1	4932356510	4002395321032	47,75	57,30
30	250	200		1	1	4932399335	4002395359639	50,25	60,30
30	450	400	✓	1	1	4932356511	4002395321049	52,42	62,90
32	450	400	✓	1	1	4932399336	4002395359646	65,50	78,60

Vrtáky SDS-Plus MX4, čtyřbřité / 10 ks.

Ø (mm)	Celková délka (mm) A	Pracovní délka (mm) B	Množství v balíku	Objednací množství	Obj. č.	EAN kód	Cena bez DPH €	Cena s DPH €
5	115	50	10	1	4932352040	4002395366972	37,08	44,50
5	165	100	10	1	4932471250	4058546288785	41,14	49,36
5.5	115	50	10	1	4932471251	4058546288792	38,00	45,60
5.5	165	100	10	1	4932352041	4002395366989	39,58	47,50
6	115	50	10	1	4932352042	4002395366996	37,42	44,90
6	165	100	10	1	4932352043	4002395367009	40,25	48,30
6	215	150	10	1	4932430234	4002395378951	52,42	62,90
6	265	200	10	1	4932471252	4058546288808	66,50	79,80
6.5	215	150	10	1	4932430235	4002395378968	71,42	85,70
6.5	265	200	10	1	4932459588	4058546027605	91,92	110,30
7	165	100	10	1	4932352044	4002395367016	53,33	64,00
8	115	50	10	1	4932352045	4002395367023	43,67	52,40
8	165	100	10	1	4932352046	4002395367030	46,50	55,80
8	215	150	10	1	4932464872	4058546228170	48,42	58,10
8	265	200	10	1	4932471253	4058546288815	68,12	81,74
10	165	100	10	1	4932352047	4002395367047	50,83	61,00
10	215	150	10	1	4932352048	4002395367054	58,33	70,00
10	265	200	10	1	4932471254	4058546288822	68,12	81,74
10	315	250	10	1	4932471255	4058546288839	91,87	110,24
12	160	100	10	1	4932352049	4002395367061	56,42	67,70
12	210	150	10	1	4932352050	4002395367078	69,17	83,00
12	260	200	10	1	4932471256	4058546288846	79,99	95,99
14	210	150	10	1	4932471257	4058546288853	109,25	131,10
16	260	200	10	1	4932471258	4058546288860	168,63	202,35

Vrtáky SDS-Plus MX4, čtyřbřité / bal. 50 ks.

Ø (mm)	Celková délka (mm) A	Pracovní délka (mm) B	Množství v balíku	Objednací množství	Obj. č.	EAN kód	Cena bez DPH €	Cena s DPH €
6	115	50	50	1	4932430437	4002395380985	175,00	210,00
6	165	100	50	1	4932430438	4002395380992	190,83	229,00
6	215	150	50	1	4932430462	4002395381234	248,33	298,00
6.5	215	150	50	1	4932430463	4002395381241	338,33	406,00
6.5	265	200	50	1	4932459589	4058546027612	448,42	538,10
8	165	100	50	1	4932430439	4002395381005	218,33	262,00
8	215	150	50	1	4932430440	4002395381012	262,50	315,00
10	165	100	50	1	4932430441	4002395381029	241,67	290,00
10	215	150	50	1	4932430442	4002395381036	276,67	332,00
12	210	150	50	1	4932430443	4002395381043	328,33	394,00

Vrtáky SDS-Plus MX4, čtyřbřité / sady

Charakteristika produktu	Dodávaný v	Množství v balíku	Objednávací množství	Obj. č.	EAN kód	Cena bez DPH €	Cena s DPH €
Sada vrtáků SDS Plus (5 ks). ① Ø 5 / 6 x 115 mm, Ø 6 / 8 x 165 mm, Ø 10 x 160 mm.	plastový kontáiner	5	1	4932352833	4002395374915	23,42	28,10
Sada vrtáků SDS Plus (5 ks). ① Ø 5.5 x 115 mm, Ø 5.5 / 6 / 7 / 8 x 165 mm.	plastový kontáiner	5	1	4932352835	4002395374939	25,58	30,70
Sada vrtáků SDS Plus (7 ks). ② Ø 5 / 6 / 8 x 115 mm, Ø 6 / 8 x 165 mm, Ø 10 / 12 x 160 mm.	Plastová kazeta	7	1	4932451464	4002395162147	39,58	47,50
Display. ③ Sada 6 x 7 ks. SDS-plus MX4 4932451464.	Plastová kazeta	6	1	4932352153	4002395368068	209,58	251,50



Milwaukee®

Nothing but HEAVY DUTY.™



PROFESIONÁLNÍ VRTÁNÍ DO BETONU



25%
RYCHLEJŠÍ
3 ROZRUŠOVACÍ BODY

*v porovnání s předchozí generací



2
**VARIABILNÍ
ŘEZNÉ
HRANY**



2
BŘITY
IDEÁLNÍ PRO VRTÁNÍ
DO BETONU POMOCÍ
AKUMULÁTOROVÝCH Kladiv



Vrtáky M2 SDS-Plus, dvoubřité

Vyrobeno v Německu.

RYCHLEJŠÍ: Hrot se 3 drticími elementy díky své nové agresivní geometrii drtí beton rychleji a kuželový design šroubovic minimalizuje tření a umožňuje tak vrtáku M2 dosahovat vyšších rychlostí vrtání.

ODOLNOST: Armaturové zkosení na hrotu zabrání poškození boků hrotu při kontaktu s kovovou výztuží a silnější jádro zajistí přenos vyšší síly, nižší vibrace a méně rozlomení v drážkách.

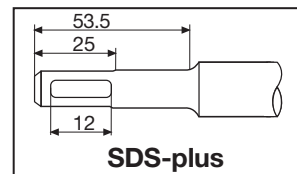

Ø (mm)	Celková délka (mm) A	Pracovní délka (mm) B	1 předvrtání krátkým vrtákem stejného průměru	Množství v balíku	Objednávací množství	Obj. č.	EAN kód	Cena bez DPH €	Cena s DPH €
3	110	50		1	1	4932352892	4002395375509	4,83	5,80
3.5	110	50		1	1	4932373908	4002395353378	4,00	4,80
4	110	50		1	1	4932339498	4002395304561	2,17	2,60
4	160	100		1	1	4932399143	4002395357505	3,08	3,70
4.8	110	50		1	1	4932352130	4002395367832	3,08	3,70
5	110	50		1	1	4932307067	4002395308835	1,75	2,10
5	160	100		1	1	4932399315	4002395359431	2,17	2,60
5	210	150		1	1	4932399316	4002395359448	3,08	3,70
5.5	110	50		1	1	4932339499	4002395304578	2,58	3,10
5.5	160	100		1	1	4932340408	4002395311910	2,17	2,60
5.5	210	150		1	1	4932399317	4002395359455	3,50	4,20
5.5	260	200		1	1	4932399318	4002395359462	4,33	5,20
5.5	310	250		1	1	4932399319	4002395359479	6,17	7,40
5.5	410	350		1	1	4932399320	4002395359486	8,42	10,10
6	110	50		1	1	4932307068	4002395308842	1,75	2,10
6	160	100		1	1	4932307069	4002395308859	1,75	2,10
6	210	150		1	1	4932373136	4002395346394	3,08	3,70
6	260	200		1	1	4932353819	4002395320127	3,50	4,20
6	310	250		1	1	4932399321	4002395359493	7,42	8,90
6	460	400	✓	1	1	4932399322	4002395359509	9,67	11,60
6.5	110	50		1	1	4932344292	4002395312276	2,67	3,20
6.5	160	100		1	1	4932344293	4002395312269	3,08	3,70
6.5	210	150		1	1	4932399147	4002395357574	4,00	4,80
6.5	260	200		1	1	4932399148	4002395357581	5,75	6,90
6.5	310	260		1	1	4932399323	4002395359516	6,58	7,90
7	110	50		1	1	4932353820	4002395320134	2,67	3,20
7	160	100		1	1	4932340409	4002395311927	2,67	3,20
7	210	150		1	1	4932399222	4002395358366	4,00	4,80
7	250	200		1	1	4932399324	4002395359523	6,17	7,40
8	110	50		1	1	4932307070	4002395308866	1,83	2,20
8	160	100		1	1	4932307071	4002395308873	2,17	2,60
8	210	150		1	1	4932307072	4002395308880	2,67	3,20
8	260	200		1	1	4932353821	4002395320141	3,50	4,20
8	310	250		1	1	4932399325	4002395359530	4,83	5,80
8	400	350		1	1	4932399326	4002395359547	7,92	9,50
8	460	400	✓	1	1	4932367013	4002395336692	7,92	9,50
8	600	550	✓	1	1	4932399327	4002395359554	12,33	14,80
8	1000	950	✓	1	1	4932399328	4002395359561	26,83	32,20
9	160	100		1	1	4932353823	4002395320165	3,08	3,70
9	210	150		1	1	4932353822	4002395320158	4,50	5,40
10	110	50		1	1	4932340410	4002395311934	2,67	3,20
10	160	100		1	1	4932307073	4002395308897	2,67	3,20
10	210	150		1	1	4932307074	4002395308903	3,08	3,70
10	260	200		1	1	4932344295	4002395312252	3,50	4,20
10	310	250		1	1	4932353824	4002395320172	4,83	5,80
10	450	400	✓	1	1	4932344296	4002395312245	7,92	9,50
10	600	550	✓	1	1	4932367014	4002395336708	12,75	15,30
10	1000	950	✓	1	1	4932367015	4002395336715	29,92	35,90

✓ Předvrtání krátkým vrtákem stejného průměru.

Vrtáky M2 SDS-Plus, dvoubřité

Ø (mm)	Celková délka (mm) A	Pracovní délka (mm) B	1 předvrtání krátkým vrtákem stejného průměru	Množství v balíku	Objednací množství	Obj. č.	EAN kód	Cena bez DPH €	Cena s DPH €
11	160	100		1	1	4932367066	4002395336722	4,33	5,20
11	260	210		1	1	4932399329	4002395359578	5,25	6,30
12	160	110		1	1	4932307075	4002395308910	3,08	3,70
12	210	160		1	1	4932307076	4002395308927	3,50	4,20
12	260	210		1	1	4932344297	4002395312238	4,83	5,80
12	310	260		1	1	4932353825	4002395320189	6,17	7,40
12	450	400	✓	1	1	4932307077	4002395308934	8,42	10,10
12	600	550	✓	1	1	4932367068	4002395336746	13,67	16,40
12	1000	950	✓	1	1	4932367017	4002395336760	33,67	40,40
13	160	110		1	1	4932307946	4002395309054	5,25	6,30
13	260	210		1	1	4932344298	4002395312221	7,42	8,90
14	160	110		1	1	4932307078	4002395308941	4,83	5,80
14	210	160		1	1	4932353826	4002395320196	5,25	6,30
14	260	210		1	1	4932307079	4002395308958	5,75	6,90
14	310	260		1	1	4932399330	4002395359585	7,17	8,60
14	450	400	✓	1	1	4932307088	4002395309047	10,58	12,70
14	600	550	✓	1	1	4932367018	4002395336777	15,42	18,50
14	1000	950	✓	1	1	4932367019	4002395336784	39,58	47,50
15	160	110		1	1	4932373910	4002395353392	6,58	7,90
15	260	210		1	1	4932344300	4002395312207	7,92	9,50
16	160	110		1	1	4932307080	4002395308965	7,08	8,50
16	210	160		1	1	4932307081	4002395308972	7,08	8,50
16	260	210		1	1	4932399331	4002395359592	7,17	8,60
16	310	260		1	1	4932344301	4002395312191	9,67	11,60
16	450	400	✓	1	1	4932307082	4002395308989	13,67	16,40
16	600	550	✓	1	1	4932367069	4002395336791	18,08	21,70
16	1000	950	✓	1	1	4932367021	4002395336814	42,75	51,30
18	200	150		1	1	4932344303	4002395312177	12,75	15,30
18	250	200		1	1	4932307083	4002395308996	13,67	16,40
18	300	250		1	1	4932344304	4002395312160	13,75	16,50
18	450	400	✓	1	1	4932340411	4002395311941	19,33	23,20
18	600	550	✓	1	1	4932367022	4002395336821	21,67	26,00
18	1000	950	✓	1	1	4932367024	4002395336845	46,58	55,90
20	200	150		1	1	4932344305	4002395312153	15,92	19,10
20	250	200		1	1	4932307084	4002395309009	27,25	32,70
20	300	250		1	1	4932399027	4002395356126	17,58	21,10
20	450	400	✓	1	1	4932307085	4002395309016	19,83	23,80
20	600	550	✓	1	1	4932367025	4002395336876	23,42	28,10
20	1000	950	✓	1	1	4932367026	4002395336883	52,83	63,40
22	250	200		1	1	4932373911	4002395353408	20,75	24,90
22	450	400	✓	1	1	4932344307	4002395312139	25,58	30,70
22	600	550	✓	1	1	4932367027	4002395336890	28,00	33,60
22	1000	950	✓	1	1	4932367029	4002395336913	54,25	65,10
24	250	200		1	1	4932373922	4002395353521	25,08	30,10
24	450	400	✓	1	1	4932307087	4002395309030	31,83	38,20
25	250	200		1	1	4932344308	4002395312122	25,08	30,10
25	450	400	✓	1	1	4932344309	4002395312115	32,75	39,30
25	1000	950	✓	1	1	4932367030	4002395336975	67,50	81,00
26	250	200		1	1	4932344310	4002395323814	26,00	31,20
26	450	400	✓	1	1	4932344311	4002395312092	36,17	43,40

✓ Předvrtání krátkým vrtákem stejného průměru.

Vrtáky M2 SDS-Plus, dvoubřité - display

Charakteristika produktu	Množství v balíku	Objednací množství	Obj. č.	EAN kód	Cena bez DPH €	Cena s DPH €
① Display. sada vrtáků 10 x 7 ks. SDS-plus 4932352339.	7	1	4932352341	4002395370009	252,08	302,50
② Display. sada vrtáků 10 x 7 ks. SDS-plus 4932352340.	10	1	4932352342	4002395370016	345,58	414,70



Vrtáky M2 SDS-Plus, dvoubřité / balení po 10 ks

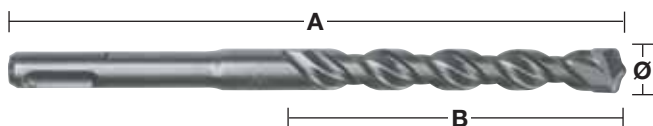

Ø (mm)	Celková délka (mm) A	Pracovní délka (mm) B	Množství v balíku	Objednáací množství	Obj. č.	EAN kód	Cena bez DPH €	Cena s DPH €
5	110	50	10	1	4932371702	4002395344017	16,33	19,60
5	160	100	10	1	4932352520	4002395371785	19,33	23,20
5.5	110	50	10	1	4932352521	4002395371792	20,25	24,30
5.5	160	100	10	1	4932371703	4002395344024	20,75	24,90
6	110	50	10	1	4932371704	4002395344031	15,42	18,50
6	160	100	10	1	4932371705	4002395344048	17,17	20,60
6	210	150	10	1	4932399337	4002395359653	27,75	33,30
6.5	160	100	10	1	4932399338	4002395359660	23,67	28,40
6.5	210	150	10	1	4932399339	4002395359677	34,00	40,80
6.5	260	200	10	1	4932399340	4002395359684	45,50	54,60
7	160	100	10	1	4932373225	4002395348619	22,00	26,40
8	160	100	10	1	4932371706	4002395344055	20,25	24,30
8	210	150	10	1	4932399341	4002395359691	26,17	31,40
10	110	50	10	1	4932352522	4002395371808	22,00	26,40
10	160	100	10	1	4932371708	4002395344079	22,42	26,90
10	210	150	10	1	4932371709	4002395344086	29,67	35,60
10	260	200	10	1	4932399342	4002395359707	34,33	41,20
12	160	100	10	1	4932399343	4002395359714	28,67	34,40
12	210	160	10	1	4932371710	4002395344093	34,33	41,20
12	260	210	10	1	4932399344	4002395359721	43,33	52,00
14	260	210	10	1	4932371711	4002395344109	54,58	65,50

Vrtáky M2 SDS-Plus, dvoubřité / balení po 50 ks.



Ø (mm)	Celková délka (mm) A	Pracovní délka (mm) B	Množství v balíku	Objednáací množství	Obj. č.	EAN kód	Cena bez DPH €	Cena s DPH €
5	110	50	50	1	4932399176	4002395357833	77,00	92,40
5.5	160	100	50	1	4932399177	4002395357840	95,83	115,00
6	110	50	50	1	4932399178	4002395357857	73,75	88,50
6	160	100	50	1	4932399179	4002395357864	84,58	101,50
7	160	110	50	1	4932399181	4002395357888	94,17	113,00
8	160	100	50	1	4932399182	4002395357895	95,00	114,00
8	210	150	50	1	4932399183	4002395357901	124,58	149,50
10	160	110	50	1	4932399345	4002395359738	107,08	128,50
10	210	150	50	1	4932399184	4002395357918	140,42	168,50
10	260	200	50	1	4932399185	4002395357925	170,00	204,00
12	210	160	50	1	4932399186	4002395357932	173,33	208,00

Vrtáky M2 SDS-Plus, dvoubřité / sady



Charakteristika produktu	Množství v balíku	Objednáací množství	Obj. č.	EAN kód	Cena bez DPH €	Cena s DPH €
Sada 5 vrtáků SDS-Plus.						
① Ø 5 / 6 x 110 mm i Ø 6 / 8 / 10 x 160 mm.	5	1	4932352338	4002395369973	11,50	13,80
Sada 5 vrtáků pro přiklepové vrtání SDS-Plus.						
① Ø 5,5 x 110 mm i Ø 5,5 / 6 / 7 / 8 x 160 mm.	5	1	4932352834	4002395374922	13,75	16,50
Sada 5 vrtáků pro přiklepové vrtání SDS-Plus.						
① Ø 10 / 12 / 14 / 16 / 20 x 450 mm.	5	1	4932352801	4002395374595	67,92	81,50
Sada 7 vrtáků SDS-Plus.						
② Ø 5 / 6 / 8 x 110 mm i Ø 6 / 8 / 10 / 12 x 160 mm.	7	1	4932352339	4002395369980	27,25	32,70
Sada 10 vrtáků SDS-Plus.						
③ Ø 5 / 6 / 6 x 110 mm i Ø 6 / 6 / 8 / 8 / 10 / 12 / 14 x 160 mm.	10	1	4932352340	4002395369997	36,50	43,80
Sada sekáčů (5 ks).						
Vrtáky SDS-plus Ø 6 / 8 / 10 x 160 mm, ploché a špičaté sekáče.	5	1	4932430002	4002395376636	18,58	22,30



Vrtáky SDS-Plus, dvoubřité / balení po 10 ks

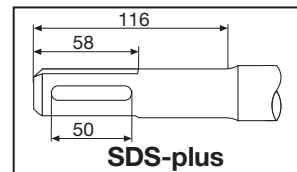
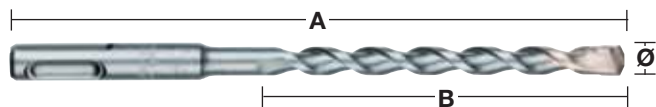

Ø (mm)	Celková délka (mm) A	Pracovní délka (mm) B	Množství v balíku	Objednávací množství	Obj. č.	EAN kód	Cena bez DPH €	Cena s DPH €
5.5	160	100	10	1	4932352695	4002395373536	17,58	21,10
6	160	100	10	1	4932352696	4002395373543	15,58	18,70
7	160	100	10	1	4932352697	4002395373550	20,83	25,00
8	160	100	10	1	4932352698	4002395373567	18,58	22,30
8	210	150	10	1	4932352699	4002395373574	22,42	26,90
10	210	150	10	1	4932352700	4002395373581	26,83	32,20

SDS-Plus TCT víceúčelové vrtáky

Tyto vrtáky provrtají kov, dřevo a kámen, ale pouze v rotačním režimu.

Tyto vrtáky nelze používat v přiklepovém režimu.

Ideální pro profesionály, kteří ocení použití jednoho vrtáku pro mnoho materiálů zároveň.

Vyrobeno v Německu.

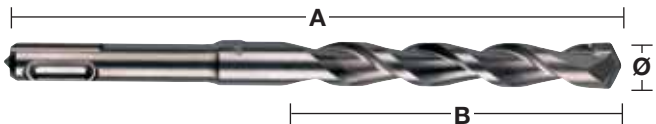

Ø (mm)	Celková délka (mm) A	Pracovní délka (mm) B	Množství v balíku	Objednávací množství	Obj. č.	EAN kód	Cena bez DPH €	Cena s DPH €
6	160	100	1	1	4932373918	4002395353484	4,00	4,80
8	210	150	1	1	4932373919	4002395353491	5,25	6,30
10	260	200	1	1	4932373920	4002395353507	7,17	8,60
12	260	200	1	1	4932373921	4002395353514	8,67	10,40

Prodloužení SDS-Plus

V SRPNU 2019

Univerzální prodloužení SDS-Plus pro prodloužení dosahu vrtáků SDS-Plus.

Upínací systém vrtáků click & connect nevyžaduje jiné nářadí.

Vhodné pro všechna vrtací kladiva a vrtáky SDS-Plus.

Optimální pro vrtání v blízkosti překážek, jako jsou dřívě nainstalovaná potrubí a pro vrtání nad hlavou.

Umožňují vrtání hlubokých otvorů, například pro práce s výztužnou ocelí bez nutnosti nákupu drahého dlouhého vrtáku.

Délka (mm)	Množství v balíku	Objednávací množství	Obj. č.	EAN kód	Cena bez DPH €	Cena s DPH €
300	1	1	4932471153	4058546287818	66,72	80,06
450	1	1	4932471154	4058546287825	72,03	86,44

SDS-Plus bezprašné vrtáky

Rychlejší a efektivnější vrtné korunky pro účinné odstranění prachu.
 Efektivní vrtnání bez prachu pro bezpečnější a čistší pracovní prostředí.
 Aktivní vrtné korunky pro chlazení hlavy a delší životnost.
 4 břitá konstrukce zabraňuje vrtným korunkám sevření v armování.
 Přesné vrtnání s vysokou rozměrovou přesností otvorů, v souladu s PGM.
 Univerzální konektor pro všechny běžné vysavače s průměrem hadice 32 - 38 mm.

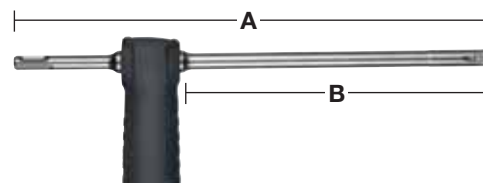

Ø (mm)	Celková délka (mm) A	Pracovní délka (mm) B	Množství v balíku	Objednací množství	Obj. č.	EAN kód	Cena bez DPH €	Cena s DPH €
12	325	200	1	1	4932459283	4058546002497	58,33	70,00
14	360	240	1	1	4932459284	4058546002503	60,33	72,40
16	360	240	1	1	4932459285	4058546002510	64,75	77,70
18	360	240	1	1	4932459286	4058546002527	75,42	90,50
Univerzální adaptér na vysavač			1	1	4931416173	4002395805501		

Vrtáky SDS-Plus DC pro bezprašné vrtnání - 4 břity - Modulární design

NOVÉ

Účinné vrtnání bez prachu zaručuje bezpečnější a čistější pracovní prostředí.
 Zachycuje 99 % prachu vznikajícího při vrtnání.
 Aktivní chlazení hlavy vrtáku zaručuje delší provozní životnost.
 Design se 4 břity zabraňuje zablokování vrtáku v armovací oceli.
 Přesné vrtnání a vysoká rozměrová přesnost vyvrtaných otvorů podle PGM.
 Univerzální spojka pro všechny běžné vysavače s průměrem hadice 32 až 38 mm.

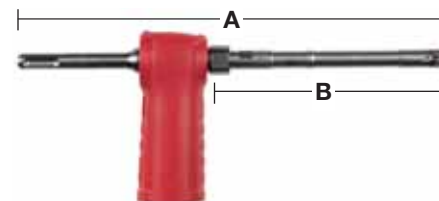

Ø (mm)	Celková délka (mm) A	Pracovní délka (mm) B	Množství v balíku	Objednací množství	Obj. č.	EAN kód	Cena bez DPH €	Cena s DPH €
5	146	100	1	1	4932471155	4058546287832	17,32	20,78
6	146	100	1	1	4932471156	4058546287849	17,32	20,78
8	146	100	1	1	4932471157	4058546287856	20,00	24,00
10	146	100	1	1	4932471158	4058546287863	21,00	25,20
12	146	100	1	1	4932471159	4058546287870	24,68	29,62
Adaptér vysavače SDS-Plus DC			1	1	4932471161	4058546287894	30,38	36,46
Hřídel SDS-Plus DC s adaptérem			1	1	4932471160	4058546287887	30,42	36,50
Sada vrtáků SDS-Plus DC pro bezprašné vrtnání (7 ks)								
① 2 x Ø 6 / 8 x 146 mm / 1 x Ø 10 x 146 mm / 1 x hřídel s adaptérem			7	1	4932471162	4058546287900	148,62	178,34



TCT SDS-Plus vrtací korunky

Vrtací korunky pro vrtací kladiva do 4 kg.

Všechna jádra TCT mají závit M16 x 2 a hodí se na stopky SDS-Plus a Hex 11.

Dále jsou nutné: stopka a pilotní vrták.

Vyrobeno v Německu.

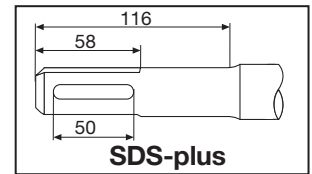
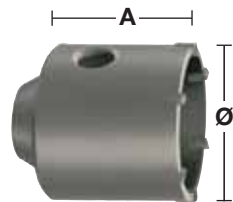

Ø (mm)	Celková délka (mm) A	Množství v balíku	Objednávací množství	Obj. č.	EAN kód	Cena bez DPH €	Cena s DPH €
35	58	1	1	4932344478	4002395312559	30,83	37,00
50	58	1	1	4932344479	4002395312566	33,33	40,00
65	50	1	1	4932344480	4002395312573	44,92	53,90
68	50	1	1	4932399099	4002395357031	46,50	55,80
82	50	1	1	4932344481	4002395312580	49,58	59,50
90	50	1	1	4932344482	4002395312597	63,00	75,60

TCT SDS-plus vrtací korunky - sada

Tato sada obsahuje: Vrtací korunka TCT, stopka SDS-plus, dél. 105 mm, pilotní vrták TCT Ø8 x 120 mm klíč imbus.

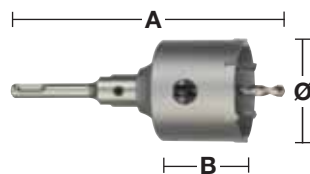

Ø (mm)	Celková délka (mm) A	Pracovní délka (mm) B	Množství v balíku	Objednávací množství	Obj. č.	EAN kód	Cena bez DPH €	Cena s DPH €
65	182	50	4	1	4932399295	4002395359097	58,33	70,00
68	182	50	4	1	4932399296	4002395359103	60,83	73,00
82	182	50	4	1	4932399297	4002395359110	63,92	76,70

Stopky pro vrtací korunky TCT SDS-Plus

Stopky SDS-Plus a Hex jsou dodávány v balení s imbusovým klíčem a vyžadují dodatečný pilotní vrták.



Charakteristika produktu	Uchycení	Ø (mm)	Celková délka (mm) A	Množství v balíku	Objednávací množství	Obj. č.	EAN kód	Cena bez DPH €	Cena s DPH €
① Hřídel SDS-plus.	SDS-Plus		105	2	1	4932399966	4002395366255	16,33	19,60
① Hřídel SDS-plus.	SDS-Plus		370	2	1	4932399967	4002395366262	25,92	31,10
② Šestihřanná hřídel.	11 mm Hex		90	2	1	4932399968	4002395366279	14,50	17,40
③ Pilotní vrták TCT do zdiva, betonu, cihel, atp.		8	120	1	1	4932399125	4002395357291	4,00	4,80
③ Pilotní vrták TCT s kuželovou stopkou pro staré typy hřídelí. Není vhodný pro výše uvedené hřídele.		10	100	1	1	4932399020	4002395356058	4,50	5,40

VRTÁKY SDS-MAX

RYCHLEJŠÍ VRTÁNÍ, DELŠÍ ŽIVOTNOST

NOVÁ GENERACE VRTÁKŮ
SDS-MAX UMOŽŇUJE
NEJRYCHLEJŠÍ A
NEJODOLNĚJŠÍ ŘEŠENÍ
PRO VRTÁNÍ V ARMOVANÉM
BETONU



**VARIABILNÍ
GEOMETRIE DRÍKU**
PRO RYCHLEJŠÍ VRTÁNÍ



ZESÍLENÝ DRÍK
NIŽŠÍ VIBRACE A
MOŽNOST ZLOMENÍ



**4 X 90° GEOMETRIE
HROTU**
DODÁVÁ VÍCE VÝKONU V
ARMOVANÉM BETONU
A ZAJIŠŤUJE KRUHOVÉ
OTVORY



DEMOLIČNÍ HROTY
DRTÍ MATERIÁL
EFEKTIVNĚJI



**CENTROVACÍ
SPÍČKA**
ZABEZPEČÍ OPTIMÁLNÍ
VEDENÍ VRTÁKU BĚHEM
VRTÁNÍ

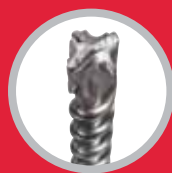

**ZKOSENÉ HRANY
BRÍTU**
CHRÁNÍ VRTÁK PROTI
ZASEKÁVÁNÍ

AŽ O VRTÁK PROTI
ZASEKÁVÁNÍ

25%
RYCHLEJŠÍ
VS. PŘEDCHOZÍ
GENERACE

RYCHLEJŠÍ VRTÁNÍ
A KRUHOVÉ OTVORY
JSOU ZAJIŠŤĚNY I PŘI
KONTAKTU S ARMOVÁNÍM

SDS-MAX



Čtyřbřité vrtáky SDS-Max

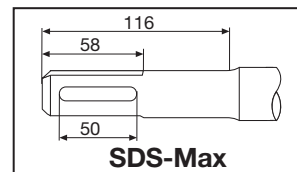
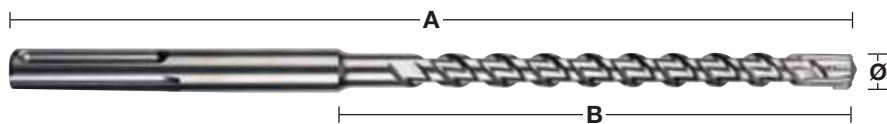

Ø (mm)	Celková délka (mm) A	Pracovní délka (mm) B	1 předvrtání krátkým vrtákem stejného průměru	Množství v balíku	Objednáací množství	Obj. č.	EAN kód	Cena bez DPH €	Cena s DPH €
12	340	200		1	1	4932352750	4002395374083	24,67	29,60
12	540	400	✓	1	1	4932352751	4002395374090	30,83	37,00
12	690	550		1	1	4932430727	4002395383887	47,75	57,30
14	340	200		1	1	4932352752	4002395374106	27,42	32,90
14	540	400	✓	1	1	4932352753	4002395374113	34,92	41,90
15	340	200		1	1	4932352754	4002395374120	30,83	37,00
15	540	400	✓	1	1	4932352755	4002395374137	39,00	46,80
16	340	200		1	1	4932352756	4002395374144	32,75	39,30
16	540	400	✓	1	1	4932352757	4002395374151	38,08	45,70
16	940	800	✓	1	1	4932352758	4002395374168	52,08	62,50
16	1320	1180	✓	1	1	4932352759	4002395374175	111,67	134,00
18	340	200		1	1	4932352760	4002395374182	33,67	40,40
18	540	400	✓	1	1	4932352761	4002395374199	39,33	47,20
18	940	800	✓	1	1	4932352762	4002395374205	52,83	63,40
18	1320	1180	✓	1	1	4932352763	4002395374212	125,83	151,00
20	320	200		1	1	4932352764	4002395374229	34,00	40,80
20	520	400	✓	1	1	4932352765	4002395374236	40,25	48,30
20	920	800	✓	1	1	4932352766	4002395374243	55,50	66,60
20	1320	1200	✓	1	1	4932352767	4002395374250	129,17	155,00
22	320	200		1	1	4932352768	4002395374267	37,42	44,90
22	520	400	✓	1	1	4932352769	4002395374274	42,42	50,90
22	920	800	✓	1	1	4932352770	4002395374281	61,17	73,40
22	1320	1200	✓	1	1	4932352771	4002395374298	140,00	168,00
24	320	200		1	1	4932352772	4002395374304	39,00	46,80
24	520	400	✓	1	1	4932352773	4002395374311	48,33	58,00
25	320	200		1	1	4932352774	4002395374328	41,17	49,40
25	520	400	✓	1	1	4932352775	4002395374335	48,33	58,00
25	920	800	✓	1	1	4932352776	4002395374342	70,00	84,00
25	1320	1200	✓	1	1	4932352777	4002395374359	145,83	175,00
26	520	400		1	1	4932430728	4002395383894	56,42	67,70
28	370	250		1	1	4932352778	4002395374366	45,83	55,00
28	570	450	✓	1	1	4932352779	4002395374373	51,42	61,70
28	670	550	✓	1	1	4932352780	4002395374380	67,08	80,50
28	920	800	✓	1	1	4932352781	4002395374397	77,50	93,00
28	1320	1200	✓	1	1	4932352782	4002395374403	150,00	180,00
30	370	250		1	1	4932352783	4002395374410	47,42	56,90
30	570	450		1	1	4932352784	4002395374427	56,75	68,10
30	920	800		1	1	4932430729	4002395383900	93,33	112,00
32	370	250		1	1	4932352785	4002395374434	50,25	60,30
32	570	450		1	1	4932352786	4002395374441	61,75	74,10
32	920	800	✓	1	1	4932352787	4002395374458	88,33	106,00
32	1320	1200	✓	1	1	4932352788	4002395374465	155,83	187,00
35	370	250		1	1	4932352789	4002395374472	60,83	73,00
35	570	450		1	1	4932352790	4002395374489	68,33	82,00
35	920	800	✓	1	1	4932352791	4002395374496	115,00	138,00
38	370	250		1	1	4932352792	4002395374502	70,00	84,00
38	570	450		1	1	4932352793	4002395374519	76,67	92,00
40	370	250		1	1	4932352794	4002395374526	86,67	104,00
40	570	450	✓	1	1	4932352795	4002395374533	92,50	111,00
40	920	800	✓	1	1	4932352796	4002395374540	125,00	150,00
40	1320	1200	✓	1	1	4932352797	4002395374557	205,83	247,00
45	570	450		1	1	4932352798	4002395374564	136,67	164,00
45	920	800		1	1	4932430730	4002395383917	188,33	226,00
50	570	450		1	1	4932430731	4002395383924	196,67	236,00
52	570	450		1	1	4932352799	4002395374571	176,67	212,00
Sada vrtáků SDS-Max 5 ks.									
Ø 16 / 18 x 540 mm, Ø 20 / 22 / 25 x 520 mm.				5	1	4932352800	4002395374588	197,50	237,00

✓ Předvrtání krátkým vrtákem stejného průměru.

SDS-Max bezprašné vrtáky

Rychlejší a efektivnější vrták pro účinné odstranění prachu.

Efektivní vrtání bez prachu pro bezpečnější a čistší pracovní prostředí.

Aktivní vrták chlazení hlavy pro delší životnost.

4 řezná konstrukce zabraňuje vrtáku sevření do prutu.

Přesné vrtání s vysokou rozměrovou přesností otvorů, v souladu s PGM

Univerzální konektor pro všechny běžné vysavače s průměrem hadice 32 - 38 mm

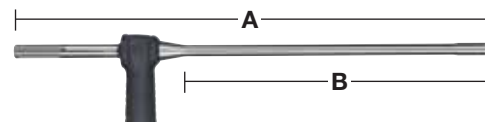

Ø (mm)	Celková délka (mm) A	Pracovní délka (mm) B	Množství v balíku	Objednávací množství	Obj. č.	EAN kód	Cena bez DPH €	Cena s DPH €
16	600	400	1	1	4932459287	4058546002534	132,50	159,00
18	600	400	1	1	4932459288	4058546002541	138,33	166,00
20	600	400	1	1	4932459289	4058546002558	140,83	169,00
22	600	400	1	1	4932459290	4058546002565	144,17	173,00
24	600	400	1	1	4932459291	4058546002572	148,33	178,00
25	600	400	1	1	4932459292	4058546002589	150,83	181,00
28	600	400	1	1	4932459293	4058546002596	167,50	201,00
28	900	900	1	1	4932459294	4058546002602	237,50	285,00
30	600	400	1	1	4932459295	4058546002619	172,50	207,00
30	900	700	1	1	4932459296	4058546002626	241,67	290,00
32	600	400	1	1	4932459297	4058546002633	180,83	217,00
32	900	700	1	1	4932459298	4058546002640	258,33	310,00
35	600	400	1	1	4932459299	4058546002657	186,67	224,00
35	900	700	1	1	4932459300	4058546002664	261,67	314,00
Univerzální adaptér na vysavač			1	1	4931416173	4002395805501		



SDS-Max TCT - tunelové vrtáky - jednoduché

Pevný ocelový nástroj z jednoho kusu.
 Dokonce o 30% rychlejší než tradiční nástroje ze dvou kusů.
 Prodloužená životnost.
 Vhodné pro všechna vrtací kladiva.
 Vyrobeno v Německu.

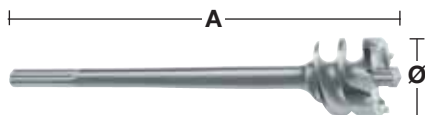
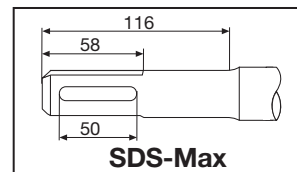

Ø (mm)	Celková délka (mm) A	Množství v balíku	Objednávací množství	Obj. č.	EAN kód	Cena bez DPH €	Cena s DPH €
45	550	1	1	4932373892	4002395353217	145,00	174,00
45	990	1	1	4932399366	4002395359837	194,58	233,50
55	550	1	1	4932373893	4002395353224	160,00	192,00
55	990	1	1	4932399368	4002395359851	204,17	245,00
65	550	1	1	4932373894	4002395353231	179,17	215,00
65	990	1	1	4932399370	4002395359875	230,00	276,00
80	550	1	1	4932373895	4002395353248	199,58	239,50
80	990	1	1	4932399372	4002395359899	286,67	344,00

Jádrové korunky SDS-Max TCT - jednoduché

Pevný ocelový nástroj z jednoho kusu.
 Dokonce o 30% rychlejší než tradiční nástroje ze dvou kusů.
 Prodloužená životnost.
 Dodáváno s pilotním vrtákem a vyrážecím klínem.
 Vhodné pro všechna vrtací kladiva.
 Vyrobeno v Německu.

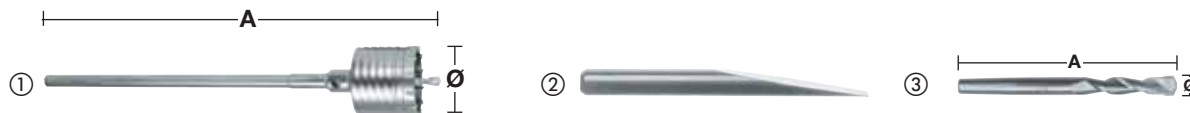

Charakteristika produktu	Ø (mm)	Celková délka (mm) A	Množství v balíku	Objednávací množství	Obj. č.	EAN kód	Cena bez DPH €	Cena s DPH €
①	50	290	1	1	4932399373	4002395359905	115,83	139,00
	50	550	1	1	4932373884	4002395353132	141,67	170,00
	68	290	1	1	4932399374	4002395359912	133,75	160,50
	68	550	1	1	4932373885	4002395353149	164,17	197,00
	80	290	1	1	4932399375	4002395359929	151,58	181,90
	80	550	1	1	4932373886	4002395353156	184,58	221,50
	100	550	1	1	4932373888	4002395353170	226,25	271,50
	125	550	1	1	4932373889	4002395353187	267,92	321,50
	150	550	1	1	4932373890	4002395353194	325,00	390,00
② Vyhazovací nástroj.			1	1	4932399021	4002395356065	6,58	7,90
③ Pilotní vrták.	11	120	1	1	4932245967	4002395307111	4,83	5,80

Jádrové korunky SDS-Max TCT - dvoudílné

Nejsou vhodné pro vrtací kladiva > 10 kg.
Vyrobeno v Německu.

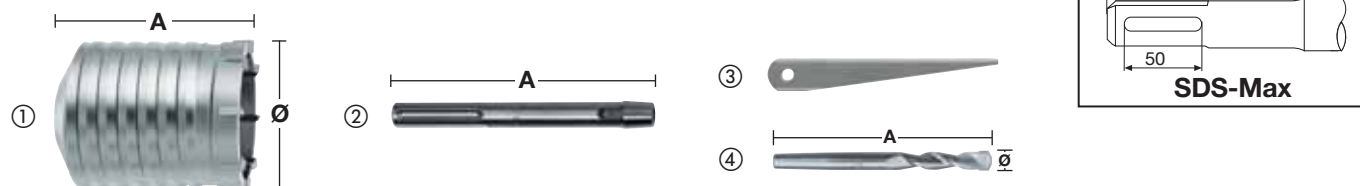

Charakteristika produktu	Ø (mm)	Celková délka (mm) A	Množství v balíku	Objednací množství	Obj. č.	EAN kód	Cena bez DPH €	Cena s DPH €
①	40	100	1	1	4932245992	4002395307180	52,08	62,50
	50	100	1	1	4932430732	4002395383931	57,25	68,70
	60	100	1	1	4932430733	4002395383948	70,83	85,00
	65	100	1	1	4932245994	4002395307203	73,33	88,00
	68	100	1	1	4932430734	4002395383955	79,58	95,50
	80	100	1	1	4932245995	4002395307210	96,25	115,50
	90	100	1	1	4932430735	4002395383962	111,67	134,00
	100	100	1	1	4932367304	4002395336432	100,00	120,00
	125	100	1	1	4932367306	4002395336456	120,00	144,00
	150	100	1	1	4932367308	4002395336470	186,67	224,00
② Hřídel SDS-Max.	-	180	1	1	4932343667	4002395315932	30,42	36,50
	-	450	1	1	4932343670	4002395315949	50,25	60,30
③ Vyhazovací nástroj.	-	-	1	1	4932604214	4002395311231	4,83	5,80
④ Pilotní vrták.	11	120	1	1	4932245967	4002395307111	4,83	5,80

Adaptér



Charakteristika produktu	Upínání nářadí	Upínání vrtáků	Množství v balíku	Objednací množství	Obj. č.	EAN kód	Cena bez DPH €	Cena s DPH €
Adaptér.	SDS-Max	SDS-Plus	1	1	4932359490	4002395325795	51,42	61,70

SDS-Max vario prodlužovací systém

Systém flexibilních nástrojů: lze jej prodloužit na různé délky v kombinaci s jádrovými nebo tunelovými vrtáky. Doporučujeme maximálně 3 nástavce.

Efektivnost nákladů: vrtáky různých rozměrů lze vyměňovat snadno a rychle pomocí systému čepu se závitem.

Vhodné pro rotační kladiva do 8 kg.

Vario tunelový vrták (dodáván se závitem)

Charakteristika produktu	Ø (mm)	Celková délka (mm) A	Množství v balíku	Objednávací množství	Obj. č.	EAN kód	Cena bez DPH €	Cena s DPH €
① SDS-Max unašeč s vnitřním závitem.	-	195	1	1	4932430736	4002395383979	45,42	54,50
② Nástavec Vario (včetně čepu se závitem)	25	280	1	1	4932430737	4002395383986	76,67	92,00
③ Vario čep se závitem	-	-	1	1	4932430738	4002395383993	12,42	14,90
④ Čep se závitem Vario s kuželovým zakončením 1:8 pro jádrové vrtáky TCT.	-	-	1	1	4932430748	4002395384099	63,50	76,20
⑤ TCT korunky	40	100	1	1	4932245992	4002395307180	52,08	62,50
	50	100	1	1	4932430732	4002395383931	57,25	68,70
	60	100	1	1	4932430733	4002395383948	70,83	85,00
	65	100	1	1	4932245994	4002395307203	73,33	88,00
	68	100	1	1	4932430734	4002395383955	79,58	95,50
	80	100	1	1	4932245995	4002395307210	96,25	115,50
	90	100	1	1	4932430735	4002395383962	111,67	134,00
	100	100	1	1	4932367304	4002395336432	100,00	120,00
	125	100	1	1	4932367306	4002395336456	120,00	144,00
	150	100	1	1	4932367308	4002395336470	186,67	224,00
⑥ Vyhazovací nástroj.	-	-	1	1	4932604214	4002395311231	4,83	5,80
⑦ Pilotní vrták.	11	120	1	1	4932245967	4002395307111	4,83	5,80
⑧ Vario tunelové vrtáky (dodávány se závitem)	30	150	1	1	4932430739	4002395384006	115,83	139,00
	35	150	1	1	4932430740	4002395384013	131,25	157,50
	40	150	1	1	4932430743	4002395384044	140,00	168,00
	45	150	1	1	4932430744	4002395384051	146,67	176,00
	55	150	1	1	4932430745	4002395384068	172,50	207,00
	60	150	1	1	4932430741	4002395384020	186,25	223,50
	68	150	1	1	4932430746	4002395384075	200,00	240,00
	80	150	1	1	4932430747	4002395384082	254,17	305,00
	90	150	1	1	4932430742	4002395384037	308,33	370,00

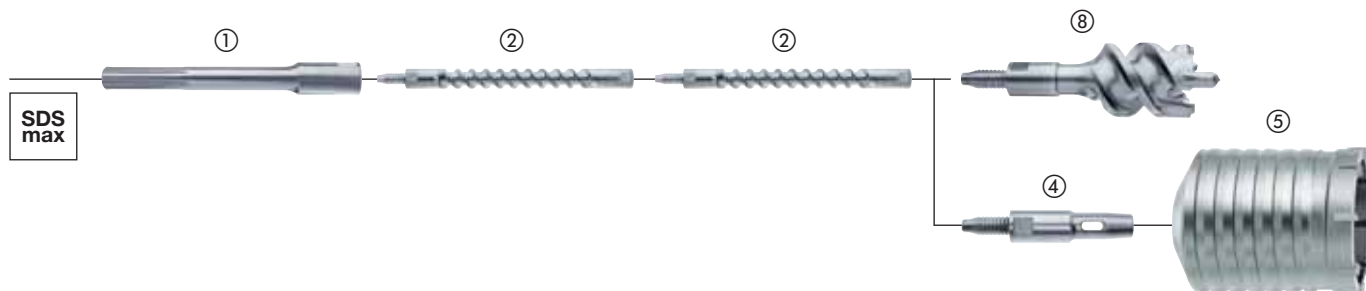
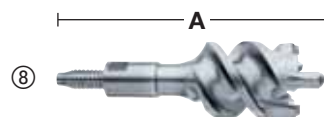
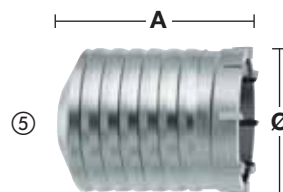
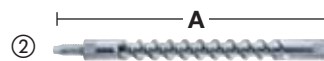

System Drill Connect

Inovační a patentovaný systém Drill Connect (spojení vrtáků) je konečné řešení pro ty, kteří požadují maximální přizpůsobivost s náradím velkopřůměrového vrtání.

Přizpůsobivý:

Drill connect působí jako spojení mezi strojem a vrtacími nástroji. Na jedné straně je systém úplně kompatibilní ke všem uchycením SDS-Max vrtacích nástrojů, jako například vrtáků, tunelových a jádrových vrtáků. Na protilehlé straně mezi kladivem a připojením Drill Connect lze namontovat nástavec s požadovanou délkou.

Univerzální:

Nástavce jsou v rozsahu délek hodících se k vrtacím kladivům buď s uchycením SDS-Max nebo s 19 mm šestihránným uchycením. Krátký nebo dlouhý – volba je na Vás.

Efektivnost nákladů:

Profesionální uživatelé vždy vyžadují obojí, dlouhou i krátkou délku vrtáků a v závislosti na použití někdy dokonce stejný průměr. Ale nyní lze redukovat celkový počet vrtacích nástrojů za pomoci Drill Connect systému, který umožňuje výměnu průměru a délky vrtacích nástrojů v jediném jednoduchém kroku. Proto mohou uživatelé využít výhody koupě levnějších krátkých délek vrtáků a prodloužovat délku levnějšími nástavci, plus přizpůsobivost Drill Connectu snižuje celkové množství vrtáků, které musí nosit ve svém kufru s náradím.

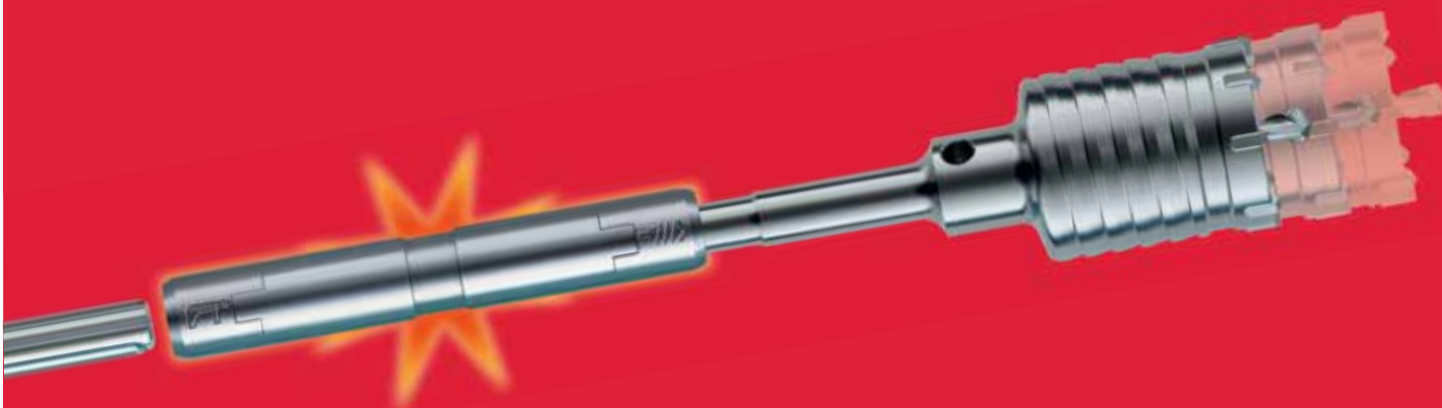

100% energie:

Připojení Drill Connect poskytuje rychlé a bezpečné spojení mezi vrtacím nástrojem a nástavcem a proto zajišťuje, aby 100% energie bylo zcela přeneseno ke špičce vrtáku.



Nižší hmotnost:

Kombinace krátkých vrtáků a 18 mm průměru prodloužení, snižuje celkovou hmotnost až o 15%.

- Doporučujeme, aby Drill Connect byl čištěn od betonového prachu a promazáván tukem v pravidelných intervalech (objednací číslo tuku: 4932352273).
- Drill Connect je vhodný jen pro vrtací nástroje nad průměrem 32 mm a omezený pro použití s vrtacími kladivy až do 8 kg hmotnosti.

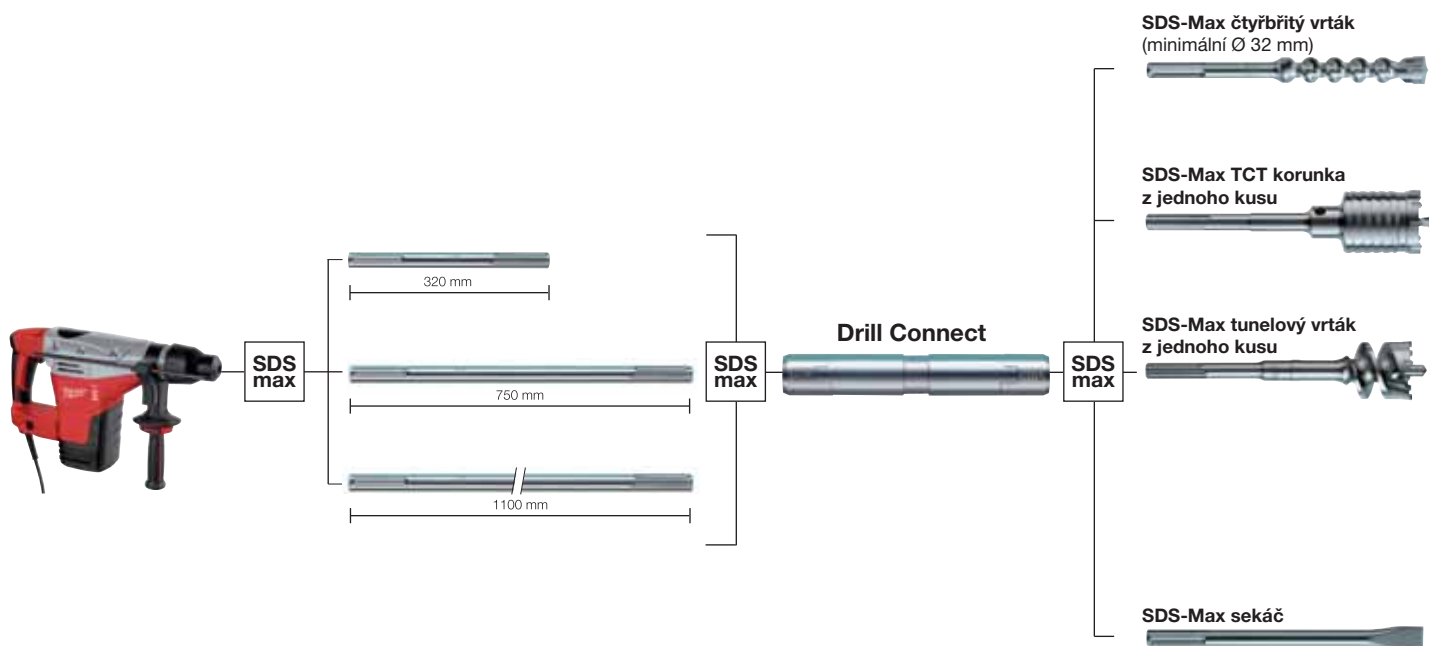

System Drill Connect

Vhodné pro použití s vrtacími nástroji s Ø 32 mm a více.
Pro použití s vrtacími kladivy až do 8 kg hmotnosti.

Charakteristika produktu	Upínání nářadí	Uchycení nástroje	Celková délka (mm) A	Množství v balíku	Objednávací množství	Obj. č.	EAN kód	Cena bez DPH €	Cena s DPH €
System Drill Connect.	SDS-Max	SDS-Max	190	1	1	4932399128	4002395357321	164,17	197,00

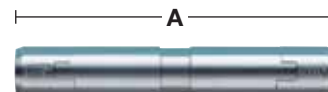

Kusy prodloužení

Charakteristika produktu	Upínání nářadí	Uchycení nástroje	Délka (mm) A	Množství v balíku	Objednávací množství	Obj. č.	EAN kód	Cena bez DPH €	Cena s DPH €
Prodloužení SDS-Max.	SDS-Max	SDS-Max	320	1	1	4932399242	4002395358533	21,50	25,80
Prodloužení SDS-Max.	SDS-Max	SDS-Max	750	1	1	4932399129	4002395357338	27,42	32,90
Prodloužení SDS-Max.	SDS-Max	SDS-Max	1100	1	1	4932399243	4002395358540	36,50	43,80

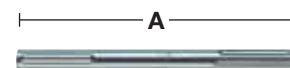

Mazací tuk

Tento mazací tuk byl vyvinut speciálně pro mazání a konzervování jak nářadí, tak i příslušenství a prodloužuje jejich životnost.

Nanášejte v tenké vrstvě přímo na upínací stopky vrtáků, sekáčů nebo vrtacích korunek atd.
Obsahuje 50 gramů.

Charakteristika produktu	Množství v balíku	Objednávací množství	Obj. č.	EAN kód	Cena bez DPH €	Cena s DPH €
Mazací tuk	1	1	4932352273	4002395369324	4,08	4,90
Display se sadou 15 jednotlivých tub maziva 4932352273.	15	1	4932352274	4002395369331	55,50	66,60



Sekáče

Za každým sekáčem Milwaukee® stojí 150-ti letá výrobní zkušenost. Proto víme, co potřebujeme k výrobě toho nejlepšího sekáče. Velmi kvalitní sekáč musí být odolný vůči každodenním sekacím a bouracím pracem. Od sekáče se, v zájmu snížení rizika zlomení, vyžaduje nízké opotřebení při přenášené velké energii úderu. S ohledem na tyto cíle klademe velký důraz na správný výběr suroviny a používáme nejnovější výrobní postupy.

Základní materiál tvoří speciální slitinová ocel. Všechny sekáče se potom jednotlivě obrábějí v průběhu kování, tvarování, kalení a dalšího tepelného zpracování.

Sekáče se vyrábějí velmi přesným postupem za použití znalostí z tradičního kování spojeného s moderní technologií tvarování hrotu.

Tepelné zpracování je uzavřený a počítačem řízený proces, zabezpečující konstantní podmínky. Díky tomu je zaručeno, že celý sekáč je kalený na hodnotu 55 HRC. V průběhu tepelného zpracování se na celém povrchu sekáče tvoří souvislá kalená plocha. Ta zabezpečuje jeho odolnost opotřebení a jeho potřebnou flexibilitu. V průběhu tvarování sekáčů se jejich povrch stane jemnozrným a dostane speciální ochranu proti korozi.

Nakonec se kvůli identifikaci sekáčů na každý napíše laserem logo Milwaukee®.

Životnost sekáčů prodlouží znovu překování.

Sekáče od Milwaukee® mají 100% kvalitu. Vyrobeno v Německu.

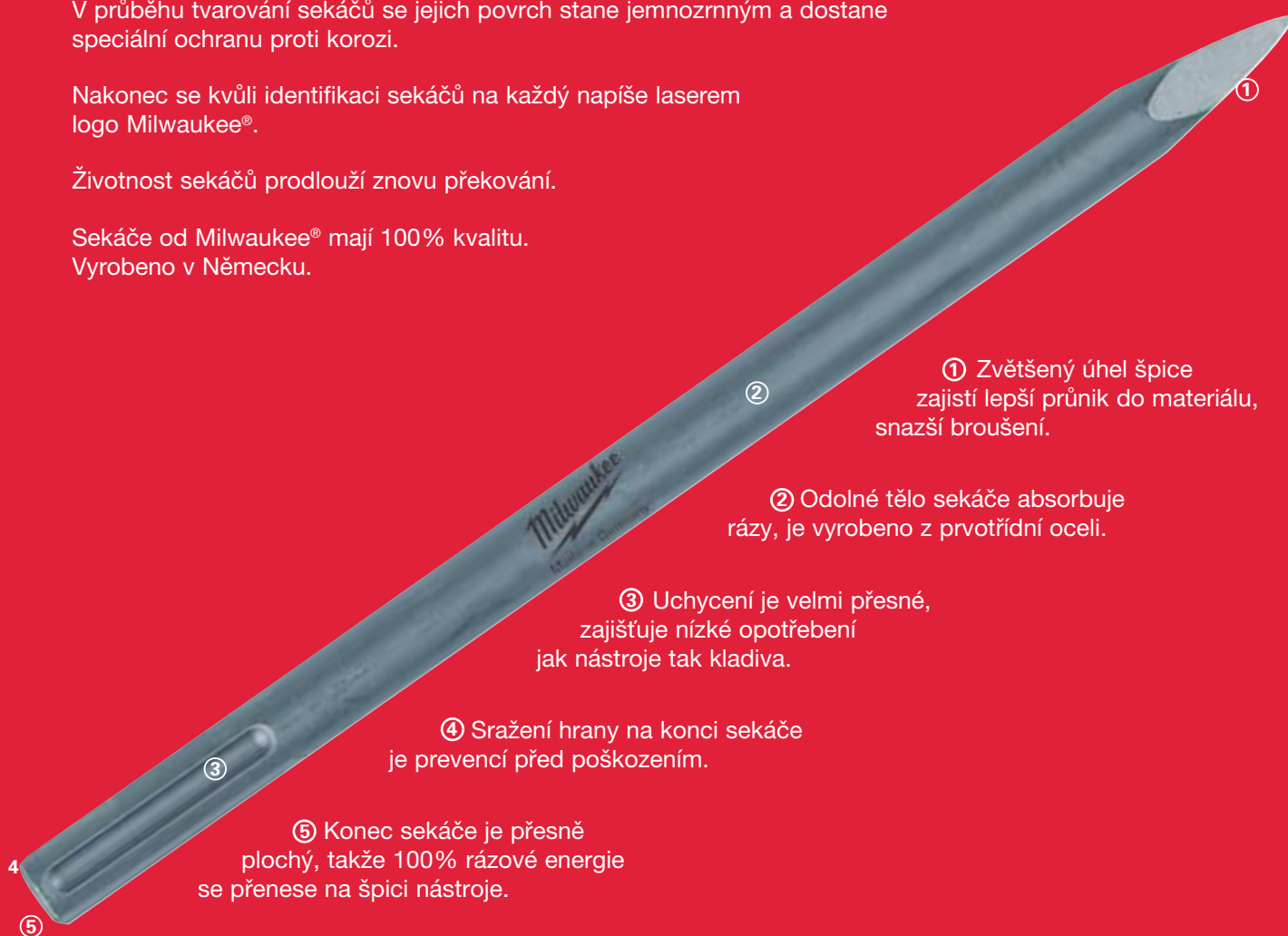

① Zvětšený úhel špice zajistí lepší průnik do materiálu, snazší broušení.

② Odolné tělo sekáče absorbuje rázy, je vyrobeno z prvotřídní oceli.

③ Uchycení je velmi přesné, zajišťuje nízké opotřebení jak nástroje tak kladiva.

④ Sražení hrany na konci sekáče je prevencí před poškozením.

⑤ Konec sekáče je přesně plochý, takže 100% rázové energie se přenese na špici nástroje.

Tipy na údržbu

1. Doporučujeme stopku pravidelně mazat mazacím tukem (Obj. číslo: 4932352273).
2. Pravidelně čistěte stopku od prachu.
3. Netlačte nadměrně na kladivo a tak i na sekáč.
4. Neskladujte sekáče při teplotách pod nulou, stane-li se to náhodou, před použitím je ohřejte. Rezavé sekáče se s velkou pravděpodobností opotřebují dříve.

Sekáče SDS-Plus

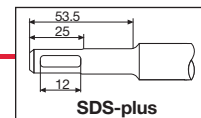

Charakteristika produktu	Celková délka (mm)	Šířka plátku (mm)	Množství v balíku	Objednací množství	Obj. č.	EAN kód	Cena bez DPH €	Cena s DPH €
① Samoostřící špičatý sekáč SDS-Plus HP*	250	-	1	1	4932459279	4058546002459	9,33	11,20
② Samoostřící plochý sekáč SDS-Plus HP*	250	20	1	1	4932459280	4058546002466	9,33	11,20
③ Tenký špičatý sekáč.	180	-	1	1	4932451731	4002395276813	6,92	8,30
④ Špičatý sekáč.	250	-	1	1	4932339625	4002395304813	6,58	7,90
⑤ Tenký plochý sekáč	180	14	1	1	4932451732	4002395276820	4,75	5,70
⑥ Plochý sekáč.	250	20	1	1	4932339626	4002395304820	6,58	7,90
⑦ Široký sekáč SDS-Plus	250	40	1	1	4932367146	4002395334377	9,67	11,60
⑧ Sada 3 ks sekáčů. (délka 250 mm).	250	-	3	1	4932430001	4002395376629	21,67	26,00
⑨ Sekáč SDS-Plus na odstraňování obkladů	250	40	1	1	4932353424	4002395320202	12,75	15,30
	250	50	1	1	4932352343	4002395370023	16,50	19,80
⑩ Dláto.	250	25	1	1	4932339627	4002395304837	14,00	16,80
⑪ Sekáč SDS-Plus na odstraňování omítek	165	75	1	1	4932352344	4002395370030	19,00	22,80
⑫ V sadě s nástrojem pro čištění podlah.	250	100	1	1	4932352919	4002395375776	110,83	133,00
Náhradní list, tloušťka 1 mm se 3 šrouby / maticemi.	-	-	1	1	4932352920	4002395375783	31,83	38,20



* MILWAUKEE® Samoostřící sekáče poskytují delší životnost a zvýšenou produktivitu při běžných demoličních aplikacích. Rozšířená délka drážky na špičce sekáče umožňuje až dvojnásobnou životnost ve srovnání se standardními sekáči a až 30% delší životnost ve srovnání s jinými samoostřícími sekáči.

Samoostřící geometrie hrotu pomáhá udržovat tvar špičky po celou dobu životnosti sekáče, čímž se zvyšuje produktivita odstraňování materiálu.

Sekáče SDS-Max

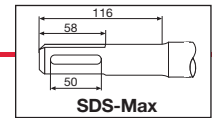

Charakteristika produktu	Celková délka (mm)	Šířka plátku (mm)	Množství v balíku	Objednávací množství	Obj. č.	EAN kód	Cena bez DPH €	Cena s DPH €
① Samoostřící špičatý sekáč SDS-Max HP*	400	-	1	1	4932459281	4058546002473	14,67	17,60
	400	-	20	1	4932459342	4058546010034	263,33	316,00
② Samoostřící plochý sekáč SDS-Max HP*	400	25	1	1	4932459282	4058546002480	14,67	17,60
	400	25	20	1	4932459343	4058546010041	263,33	316,00
③ Špičatý sekáč SDS-Max	280	-	1	1	4932343734	4002395317509	8,42	10,10
	400	-	1	1	4932343735	4002395317516	11,08	13,30
	400	-	20	1	4932399302	4002395359165	152,50	183,00
	600	-	1	1	4932343736	4002395317523	12,75	15,30
④ Plochý sekáč SDS-Max	280	25	1	1	4932343737	4002395317530	9,67	11,60
	400	25	1	1	4932343738	4002395317547	11,08	13,30
	400	25	20	1	4932399303	4002395359172	152,50	183,00
	600	25	1	1	4932343739	4002395317554	13,67	16,40
⑤ Široký sekáč SDS-Max	400	50	1	1	4932343743	4002395317592	17,17	20,60
	300	80	1	1	4932343744	4002395317608	22,92	27,50
⑥ Sekáč SDS-Max na odstraňování obkladů	300	115	1	1	4932343745	4002395317615	39,00	46,80
	300	80	1	1	4932399234	4002395358489	21,17	25,40
⑦ Sekací dláto na drážky SDS-Max	300	26	1	1	4932343740	4002395317561	21,67	26,00
⑧ Rycí sekáč SDS-Max	400	110	1	1	4932343747	4002395317639	50,83	61,00
⑨ Nástroj na úpravu povrchu SDS-Max	240	50	1	1	4932352918	4002395375769	89,17	107,00
⑩ Zatlačovač uzemňovacích tyčí SDS-Max	220	Ø 13.3	1	1	4932451354	4002395159031	48,33	58,00
	220	Ø 16.6	1	1	4932451355	4002395159048	48,33	58,00
	220	Ø 22.2	1	1	4932451356	4002395159055	69,17	83,00
⑪ Sekáč SDS-Max na demontáž zubů	215	11	1	1	4932464298	4058546222437	12,33	14,80
	215	14	1	1	4932464910	4058546228552	13,73	16,48



UNIVERZÁLNÍ SYSTÉM NA ODSÁVÁNÍ PRACHU ZE SEKÁNÍ

Univerzální řešení pro odsávání prachu pasuje ke všem značkám SDS-Max kladiv.

Odebere až 90% prachu ze sekání

ŠETŘÍ VZÁCNÝ ČAS PŘI ÚKLIDU PO DOKONČENÍ SEKÁNÍ

Pasuje na vysavače Milwaukee® díky snadnému a pevnému upínacímu systému

Lze použít pouze u typu DE dlát, které jsou uvedeny níže.

Tyto náhradní díly jsou k dispozici pro rychlou obratnost: pružina (4931328988), gumové kroužky (5 ks) (4931455278), hlavní pouzdro (4931449576) a přední hadice s plastovým nosem (4931455277)



Charakteristika produktu	Množství v balíku	Objednávací množství	Obj. č.	EAN kód	Cena bez DPH €	Cena s DPH €
Odsavač prachu PCHDE se špičatým sekáčem SDS-Max dlouhým 400 mm	1	1	4932455280	4002395247943	93,83	112,60
PCHDE. Obsahuje 1x SDS-Max plochý sekáč	1	1	4932455275	4002395247936	93,83	112,60
SDS-Max špičatý sekáč dlouhý 400 mm	1	1	4932455144	4002395247981	19,00	22,80
Náhradní plochý sekáč SDS-Max dlouhý 400 mm	1	1	4932455145	4002395247974	19,00	22,80

Sekáče s upínací stopkou K-Hex 21 mm

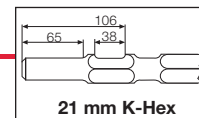

Charakteristika produktu	Celková délka (mm)	Šířka plátku (mm)	Množství v balíku	Objednávací množství	Obj. č.	EAN kód	Cena bez DPH €	Cena s DPH €
	380	-	1	1	4932399251	4002395358632	11,08	13,30
① Špičatý sekáč s upínací stopkou K-Hex 21 mm	450	-	1	1	4932399252	4002395358649	11,50	13,80
	600	-	1	1	4932399253	4002395358656	14,00	16,80
	380	25	1	1	4932399256	4002395358687	11,83	14,20
② Plochý sekáč s upínací stopkou K-Hex 21 mm	450	25	1	1	4932399257	4002395358694	12,33	14,80
	600	25	1	1	4932399258	4002395358700	16,25	19,50
	300	50	1	1	4932399260	4002395358724	21,50	25,80
③ Široký plochý sekáč s upínací stopkou K-Hex 21 mm	300	75	1	1	4932399261	4002395358731	23,67	28,40
	533	110	1	1	4932399264	4002395358762	67,50	81,00
④ Rycí sekáč s upínací stopkou K-Hex 21 mm	222	∅ 12	1	1	4932399265	4002395358779	73,33	88,00
⑤ Zatloukač uzemňovacích tyčí s upínací stopkou K-Hex 21 mm	222	∅ 16	1	1	4932399266*	4002395358786		
	222	∅ 25	1	1	4932399269	4002395358816	75,83	91,00



21 mm K-Hexagon / SDS-Max speciální příslušenství

Pěchovací nástroje.

Aplikace: Vhodné pro zhuťování zeminy a podkladu před vyléváním betonu. Zpevňování podkladového materiálu výkopů. Požadován univerzální kužel - dřík.

Charakteristika produktu	Šířka (mm) A	Pracovní délka (mm) B	Množství v balíku	Objednávací množství	Obj. č.	EAN kód	Cena bez DPH €	Cena s DPH €
Pěch pro udusání zeminy.	120	120	1	1	4932399270	4002395358823	47,75	57,30

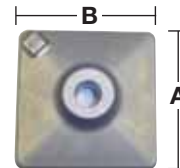

Nástroje na úpravu povrchu.

Aplikace: Zdrsnění betonu před natíráním, tedy na nerovné nebo nejednotlivé podlahy a stěny, které musejí být před nanesením nové vrstvy nátěru zdrsňeny. Požadován univerzální kužel - dřík.

Charakteristika produktu	Délka (mm) A	Šířka (mm) B	Množství v balíku	Objednávací množství	Obj. č.	EAN kód	Cena bez DPH €	Cena s DPH €
Nástroj na úpravu povrchu (16 zubů).	50	50	1	1	4932399279	4002395358915	30,83	37,00

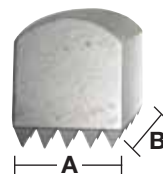

Nástroje pro čištění podlah.

Aplikace: Odstraňování lepidel z dlažby, barev a jiných nečistot z podlah. Požadován univerzální kužel - dřík.

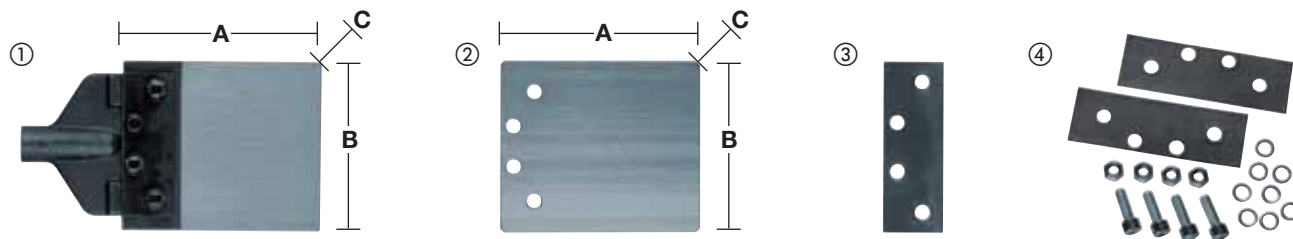

Charakteristika produktu	Délka pilového plátku (mm) A	Šířka plátku (mm) B	Tloušťka (mm) C	Množství v balíku	Objednávací množství	Obj. č.	EAN kód	Cena bez DPH €	Cena s DPH €
① Nástroje pro čištění podlah s listem 2 mm. Požadován univerzální kuželový úchyt.	180	150	2	2	1	4932399272	4002395358847	101,67	122,00
② Náhradní list 2 mm	180	150	2	1	1	4932399273	4002395358854	17,58	21,10
③ Náhradní upínací sada.				1	1	4932399275	4002395358878	17,17	20,60
④ Sada pro obsluhu. 2 ucpávky, 4 matice, 4 šrouby, 8 podložek				18	1	4932352300	4002395369591	14,00	16,80

Univerzální kužely - dříky.



Charakteristika produktu	Celková délka (mm) A	Množství v balíku	Objednávací množství	Obj. č.	EAN kód	Cena bez DPH €	Cena s DPH €
① Univerzální kuželový úchyt SDS-Max.	300	1	1	4932343771	4002395317745	26,50	31,80
② Univerzální kuželový držák 21 mm K-Hexagon.	300	1	1	4932399280	4002395358922	9,33	11,20
	450	1	1	4932399281	4002395358939	10,58	12,70

Ochrana proti prachu

Chrání proti pronikání prachu a nečistot do rukojeti nástroje při používání lopatkových sekáčů a ovladačů zemních tyčí.

Charakteristika produktu	Množství v balíku	Objednávací množství	Obj. č.	EAN kód	Cena bez DPH €	Cena s DPH €
Matice protiprachového krytu.	1	1	9170086960	4002395565504	5,00	6,00



Sekáče se šestihrannou upínací stopkou 28 mm

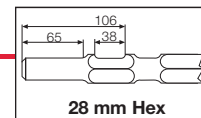

Charakteristika produktu	Celková délka (mm)	Šířka plátku (mm)	Množství v balíku	Objednávací množství	Obj. č.	EAN kód	Cena bez DPH €	Cena s DPH €
① Špičatý sekáč s upínacím šestihranem 28 mm	400	-	1	1	4932459774	4058546029463	29,33	35,20
② 28 mm Hex 400 x 35 mm plochý sekáč	400	35	1	1	4932459775	4058546029470	30,83	37,00
③ Široký plochý sekáč s upínacím šestihranem 28 mm	400	80	1	1	4932459776	4058546029487	77,67	93,20
④ Rycí sekáč s upínacím šestihranem 28 mm	400	125	1	1	4932459777	4058546029494	77,67	93,20
⑤ Sekáč na asfalt s upínacím šestihranem 28 mm	400	90	1	1	4932459778	4058546029500	93,25	111,90
⑥ Kuželový držák nástrojů 28mm K-Hex	-	-	1	1	4932459779	4058546029517	35,25	42,30
⑦ Pěchovací deska s upínacím šestihranem 28 mm	200	200	1	1	4932459780	4058546029524	58,92	70,70

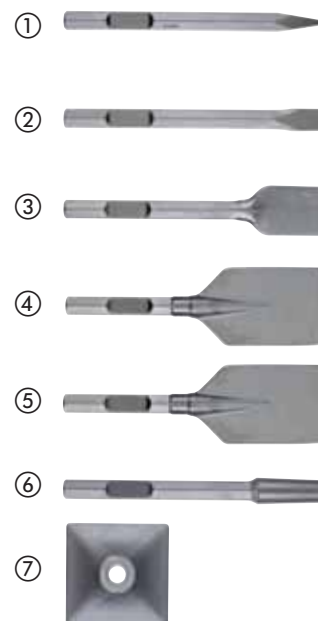



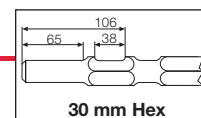





Sekáče se šestihrannou upínací stopkou 30 mm

NOVÉ

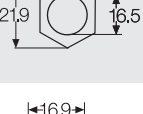
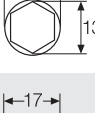
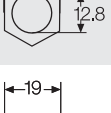
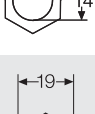
Charakteristika produktu	Celková délka (mm)	Šířka plátku (mm)	Množství v balíku	Objednávací množství	Obj. č.	EAN kód	Cena bez DPH €	Cena s DPH €
① Špičatý sekáč s upínacím šestihranem 30 mm	400	-	1	1	4932464162	4058546221072	31,75	38,10
② Plochý sekáč s upínacím šestihranem 30 mm	400	32	1	1	4932464163	4058546221089	33,90	40,68
③ Široký plochý sekáč s upínacím šestihranem 30 mm	400	75	1	1	4932464164	4058546221096	77,90	93,48
④ Rycí sekáč s upínacím šestihranem 30 mm	400	100	1	1	4932464165	4058546221102	86,90	104,28
⑤ Sekáč na asfalt s upínacím šestihranem 30 mm	400	90	1	1	4932464166	4058546221119	80,90	97,08
⑥ Kuželový držák nástrojů s upínacím šestihranem 30 mm	-	-	1	1	4932464167	4058546221126	23,90	28,68

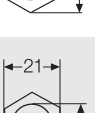
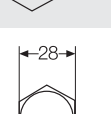

Název			Vhodné pro
① SDS-plus	Vrták		AEG, Milwaukee®, Bosch, Dewalt, Hilti, Hitachi, Kango, Makita, Ryobi
① SDS-plus	Sekáč		AEG, Milwaukee®, Bosch, Dewalt, Hilti, Hitachi, Kango, Makita, Ryobi
② SDS-Max	Vrták		AEG, Milwaukee®, Bosch, Dewalt, Hilti, Hitachi, Kango, Makita, Ryobi
② SDS-Max	Sekáč		AEG, Milwaukee®, Bosch, Dewalt, Hilti, Hitachi, Kango, Makita, Ryobi
③ Drážkový hriadeľ	Vrták		AEG, Milwaukee®, Bosch, Dewalt, Hilti, Hitachi, Kango, Makita, Metabo
④ Točivý drážkový hriadeľ	Sekáč		AEG, Milwaukee®, Bosch, Dewalt, Hilti, Hitachi, Kango, Makita, Metabo
⑤ 13 mm Hexagon	Vrták		Hitachi, Makita
⑥ 17 mm Hexagon	Sekáč		Hitachi, Makita
⑦ 19 mm K-Hexagon	Sekáč		Kango
⑧ 19 mm Hexagon	Sekáč		AEG, Milwaukee®, Bosch, Dewalt, Ryobi
⑨ 21 mm K-Hexagon	Vrták		Hitachi, Kango, Makita, Milwaukee®
⑩ 21 mm K-Hexagon	Sekáč		Hitachi, Kango, Makita, Milwaukee®
⑪ 28 mm K-Hexagon	Sekáč		AEG, Milwaukee®
⑫ 32 mm Hexagon	Sekáč		Atlas Copco, Kango, Milwaukee®

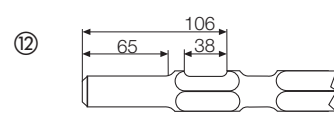
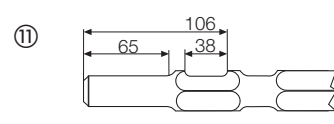
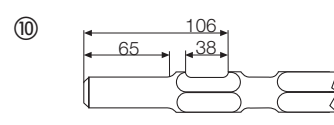
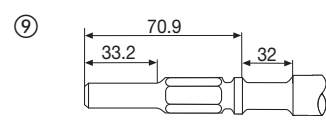
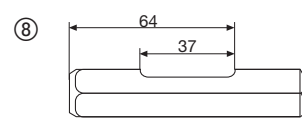
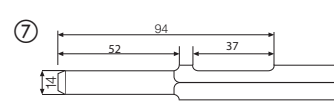
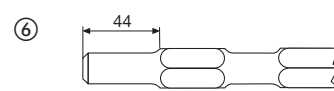
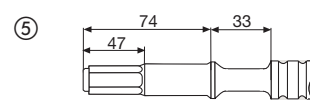
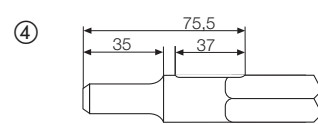
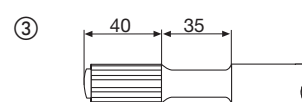
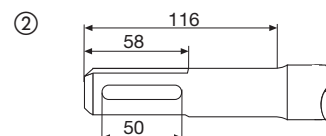
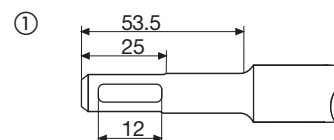

Vrtáky do betonu - s válcovou stopkou - DIN 8039

Diamantem broušená karbidová špička se dvěma řeznými hranami.

Pro vrtání v cihlách, dlaždicích, keramice, betonu, omítce, břidlicových deskách a blocích z plynového betonu.

Vyrobeno v Německu.

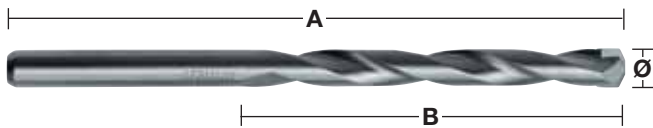

Ø (mm)	Celková délka (mm) A	Pracovní délka (mm) B	Množství v balíku	Objednací množství	Obj. č.	EAN kód	Cena bez DPH €	Cena s DPH €	
3	70	40	1	1	4932363630	4002395332007	1,33	1,60	
3.5	80	45	1	1	4932399916	4002395365746	1,33	1,60	
4	85	50	1	1	4932363631	4002395332014	0,83	1,00	
4.5	85	50	1	1	4932363632	4002395332021	1,33	1,60	
5	85	50	1	1	4932363633	4002395332038	0,83	1,00	
5	150	90	1	1	4932363634	4002395332045	1,75	2,10	
5.5	85	50	1	1	4932363635	4002395332052	1,33	1,60	
5.5	150	90	1	1	4932367035	4002395333998	1,75	2,10	
6	100	60	1	1	4932363636	4002395332069	1,33	1,60	
6	150	90	1	1	4932363637	4002395332076	1,75	2,10	
6	200	150	1	1	4932399383	4002395360000	2,17	2,60	
6	600	550	1	1	4932352506	4002395371648	7,17	8,60	
6.5	100	60	1	1	4932363638	4002395332083	1,33	1,60	
6.5	150	90	1	1	4932367036	4002395334605	2,17	2,60	
7	100	60	1	1	4932363639	4002395332090	1,75	2,10	
7	150	90	1	1	4932367037	4002395334612	2,17	2,60	
7.5	100	60	1	1	4932399917	4002395365753	1,75	2,10	
8	120	80	1	1	4932363640	4002395332106	1,75	2,10	
8	200	150	1	1	4932363641	4002395332113	3,08	3,70	
8	400	350	1	1	4932399384	4002395360017	5,75	6,90	
8	600	550	1	1	4932352507	4002395371655	8,75	10,50	
8.5	120	80	1	1	4932363642	4002395332120	2,67	3,20	
9	120	80	1	1	4932363643	4002395332137	2,17	2,60	
9.5	120	80	1	1	4932399919	4002395365777	2,67	3,20	
10	120	80	1	1	4932363644	4002395332144	2,17	2,60	
10	200	150	1	1	4932363645	4002395332151	4,00	4,80	
10	400	350	1	1	4932399385	4002395360024	6,17	7,40	
10	600	550	1	1	4932352508	4002395371662	11,08	13,30	
11	150	85	1	1	4932363646	4002395332168	2,67	3,20	
12	150	85	1	1	4932363647	4002395332175	2,67	3,20	
12	200	150	1	1	4932363648	4002395332182	4,83	5,80	
12	400	350	1	1	4932399386	4002395360031	6,17	7,40	
12	600	550	1	1	4932352510	4002395371686	13,75	16,50	
13	150	90	1	1	4932363649	4002395332199	4,00	4,80	
13	400	350	1	1	4932352512	4002395371709	8,75	10,50	
14	150	90	1	1	4932363650	4002395332205	4,33	5,20	
14	400	350	1	1	4932399387	4002395360048	7,17	8,60	
14	600	550	1	1	4932352513	4002395371716	9,67	11,60	
15	160	100	1	1	4932399380	4002395359974	5,25	6,30	
16	160	100	1	1	4932373914	4002395353446	5,25	6,30	
16	400	350	1	1	4932399388	4002395360055	9,33	11,20	
16	600	550	1	1	4932352514	4002395371723	10,17	12,20	
18	160	100	1	1	4932399229	4002395358434	6,58	7,90	
18	400	350	1	1	4932352515	4002395371730	11,50	13,80	
20	160	100	1	1	4932399230	4002395358441	7,92	9,50	
20	400	350	1	1	4932399389	4002395360062	14,50	17,40	
20	600	550	1	1	4932352516	4002395371747	18,58	22,30	
22	400	350	1	1	4932352517*	4002395371754	17,58	21,10	
①	Sada vrtáků do betonu (5 ks). Ø 4 / 5 / 6 / 8 / 10 mm.			5	1	4932352333	4002395369928	6,58	7,90
②	Sada vrtáků do betonu (8 ks). Ø 3 / 4 / 5 / 6 / 7 / 8 / 9 / 10 mm.			8	1	4932352334	4002395369935	13,25	15,90

①



②



Super vrtáky do betonu - s válcovou stopkou - DIN 8039

Tyto velmi kvalitní vrtáky do betonu mají jedinečně tvarovanou špičku s centrováním a s H-spirálovou drážkou pro dosažení maximální rychlosti vrtání a delší životnosti pro vrtání do tak tvrdých materiálů jako je beton, plynový beton, zdivo, lomový či umělý kámen, keramické dlaždice, břidlice nebo žula.

Od Ø12 mm jsou vrtáky vybaveny zfrézovanou stopkou, aby nedocházelo k prokluzování ve sklíčidle.

Vyrobeno v Německu.

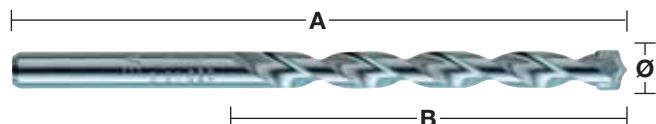

Ø (mm)	Celková délka (mm) A	Pracovní délka (mm) B	Množství v balíku	Objednací množství	Obj. č.	EAN kód	Cena bez DPH €	Cena s DPH €
3	70	40	1	1	4932399394	4002395360116	1,33	1,60
4	85	50	1	1	4932399395	4002395360123	1,75	2,10
5	85	50	1	1	4932399396	4002395360130	1,75	2,10
5.5	85	50	1	1	4932399397	4002395360147	1,75	2,10
6	100	60	1	1	4932399398	4002395360154	1,75	2,10
6.5	100	60	1	1	4932399399	4002395360161	1,75	2,10
7	100	60	1	1	4932399400	4002395360178	2,17	2,60
8	120	80	1	1	4932399401	4002395360185	2,17	2,60
9	120	80	1	1	4932399402	4002395360192	2,58	3,10
10	120	80	1	1	4932399403	4002395360208	2,67	3,20
12	150	90*	1	1	4932399404	4002395360215	3,50	4,20
14	150	90*	1	1	4932399405	4002395360222	5,25	6,30
15	160	100*	1	1	4932399406	4002395360239	7,42	8,90
16	160	100*	1	1	4932399407	4002395360246	8,42	10,10
18	160	100*	1	1	4932399408	4002395360253	12,33	14,80
20	160	100*	1	1	4932399409	4002395360260	12,33	14,80
①	Sada vrtáků „Super“ do betonu (5 ks) Ø 4 / 5 / 6 / 8 / 10 mm.		5	1	4932352336	4002395369959	10,58	12,70
②	Sada vrtáků „Super“ do betonu (7 ks) Ø 4 / 5 / 5,5 / 6 / 7 / 8 / 10 mm		7	1	4932352337	4002395369966	17,58	21,10

* se multi-listovou stopkou



Univerzální vrtáky

Tyto vrtáky s ostřím z karbidu wolframu (TCT) provrtají kov, dřevo a kámen - pouze v rotačním režimu.

Tyto vrtáky nelze používat v přiklepovém režimu.

Ideální pro profesionály, kteří ocení použití jednoho vrtáku pro mnoho materiálů zároveň.

Vyrobeno v Německu.

①

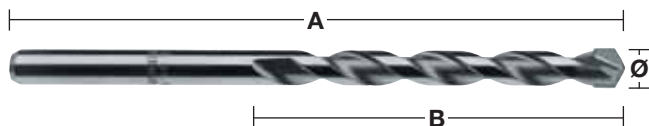

Ø (mm)	Celková délka (mm) A	Pracovní délka (mm) B	Množství v balíku	Objednávací množství	Obj. č.	EAN kód	Cena bez DPH €	Cena s DPH €
3	70	40	1	1	4932430147	4002395378081	3,08	3,70
4	85	50	1	1	4932430148	4002395378098	3,08	3,70
5	85	50	1	1	4932430149	4002395378104	3,08	3,70
5.5	85	50	1	1	4932430150	4002395378111	3,08	3,70
5.5	150	90	1	1	4932430151	4002395378128	4,00	4,80
6	100	60	1	1	4932430152	4002395378135	3,08	3,70
6	150	90	1	1	4932430153	4002395378142	3,50	4,20
6	200	150	1	1	4932430154	4002395378159	4,83	5,80
6.5	150	90	1	1	4932430155	4002395378166	4,00	4,80
6.5	200	150	1	1	4932430156	4002395378173	4,83	5,80
7	100	60	1	1	4932430157	4002395378180	3,50	4,20
8	120	80	1	1	4932430158	4002395378197	3,08	3,70
8	250	200	1	1	4932430159	4002395378203	4,83	5,80
10	120	80	1	1	4932430160	4002395378210	4,00	4,80
10	250	200	1	1	4932430161	4002395378227	6,17	7,40
12	150	90	1	1	4932430162	4002395378234	5,25	6,30
Sada různých vrtáků (7 ks)								
①	Ø 3 / 4 / 5 / 6 / 6 / 8 / 10 mm		7	1	4932352335	4002395369942	19,83	23,80
Sada různých vrtáků (7 ks).								
	Ø 4 / 5 / 5,5 / 6 / 7 / 8 / 10 mm.		7	1	4932352836	4002395374946	22,00	26,40

Vrtáky do skla a dlaždic

Vhodné pro sklo, dlaždice, zrcadla, keramiku.

Vyrobeno v Německu.

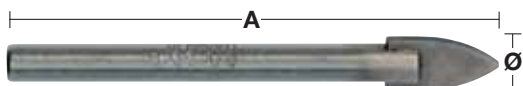

Ø (mm)	Celková délka (mm) A	Množství v balíku	Objednávací množství	Obj. č.	EAN kód	Cena bez DPH €	Cena s DPH €
3	90	1	1	4932399393	4002395360109	2,17	2,60
4	90	1	1	4932363884	4002395333585	2,67	3,20
5	90	1	1	4932363885	4002395333592	2,67	3,20
6	90	1	1	4932363886	4002395333608	3,08	3,70
8	95	1	1	4932363887	4002395333615	4,00	4,80
10	100	1	1	4932363888	4002395333622	4,83	5,80

SHOCKWAVE IMPACT DUTY

Speciální hadovitý vrták do dřeva

Pro použití se všemi síťovými i akumulátorovými vrtačkami a rázovými utahováký.
Vrtání rázovými utahováký umožňuje vrtat otvory s menším úsilím, jednou rukou, na žebříku a nad hlavou s menším nebezpečím zranění způsobeným zablokováním nástroje.

Proces speciálního zónového zakalení zaručuje tvrdost stopky, odolnost hrotu a elasticitu korpusu.

Nová geometrie hlavy Milwaukee® Through-Center s hlavní řeznou hranou je vycentrována v ose se středem tažného šroubu.

To zaručuje účinné odstraňování pilin a umožňuje plynulý posun.

Úhel záběru 20° hlavní řezné hrany zaručuje rychlý odvod třísky.

Leštěný a práškovou technologií pokrytí povrch spirály vytváří nepřivíravý povrch, který zvyšuje rychlost vynášení třísek, spirála se neucpává a zvyšuje se samočistná schopnost.

Stopy po frézování jsou vyhlazeny poslední operací a vytvoří se naprosto hladký povrch.

Lewis spirála má větší a širší úběr pro optimální odvádění třísek.

Precizně broušené břity vrtají hladké, čisté díry.

Břity lze brousit.

Se sklíčidlem 7/16". Pro použití rázových utahováků se čtyřhranem 1/2" je nutný adaptér 48660061.

Pro vrtání do měkkého a tvrdého dřeva, mokrého a obráběného dřeva, překližky, dřevotřísky, kombinovaných materiálů, laminovaných lišt, panelů, exotických dřev, např. bongossi, iroko, teak, buk, dub atp.



Hadovité vrtáky - krátké

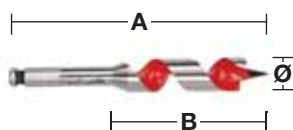

Řada koncipovaná v menších délkách pro vrtání v těsných a velmi obtížně přístupných místech.

Ø (mm)	Celková délka (mm) A	Pracovní délka (mm) B	Upnutí	Množství v balíku	Objednací množství	Obj. č.	EAN kód	Cena bez DPH €	Cena s DPH €
18	153	100	7/16" Hex	1	1	48130683	045242091379	10,17	12,20
20	153	100	7/16" Hex	1	1	48130813	045242091522	10,17	12,20
22	153	100	7/16" Hex	1	1	48130873	045242091638	12,42	14,90
25	153	100	7/16" Hex	1	1	48131003	045242091782	14,00	16,80
28	153	100	7/16" Hex	1	1	48131123	045242091935	15,92	19,10
32	153	100	7/16" Hex	1	1	48131253	045242092031	20,75	24,90

Hadovité vrtáky - dlouhé

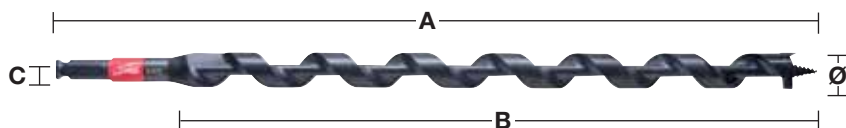

Ø (mm)	Celková délka (mm) A	Pracovní délka (mm) B	Upnutí	Množství v balíku	Objednací množství	Obj. č.	EAN kód	Cena bez DPH €	Cena s DPH €
14	460	395	7/16" Hex	1	1	48136754	045242518999	18,08	21,70
16	460	395	7/16" Hex	1	1	48136756	045242519002	19,00	22,80
18	460	395	7/16" Hex	1	1	48136758	045242500994	20,75	24,90
19	460	395	7/16" Hex	1	1	48136759	045242519019	21,67	26,00
20	460	395	7/16" Hex	1	1	48136760	045242501007	23,33	28,00
22	460	395	7/16" Hex	1	1	48136762	045242519033	25,08	30,10
26	460	395	7/16" Hex	1	1	48136766	045242004102	31,83	38,20
29	460	395	7/16" Hex	1	1	48136769	045242519057	37,92	45,50

sada 5 ks v pouzdru.

Ø 14 / 16 / 18 / 20 / 22 x 470 mm.

4 1 48136780 045242005383 95,83 115,00

Systemové příslušenství

Charakteristika produktu	Množství v balíku	Objednací množství	Obj. č.	EAN kód	Cena bez DPH €	Cena s DPH €
Adaptér: z 1/2" čtvercového na 7/16" a šestihran. 11 mm. Pro 7/16" samočistné a příklepové spirálové vrtáky.	1	1	48660061	045242155118	19,00	22,80



Rychlost vrtání do dřeva

Dole uvedená tabulka poskytuje informace o doporučených otáčkách na dosažení nejefektivnější rychlosti vrtání. Tabulka slouží jen na informování uživatele, skutečně ideální otáčky závisí na uživateli a na vrtaném materiálu. To prodlužuje životnost nástroje.

Spirálové vrtáky

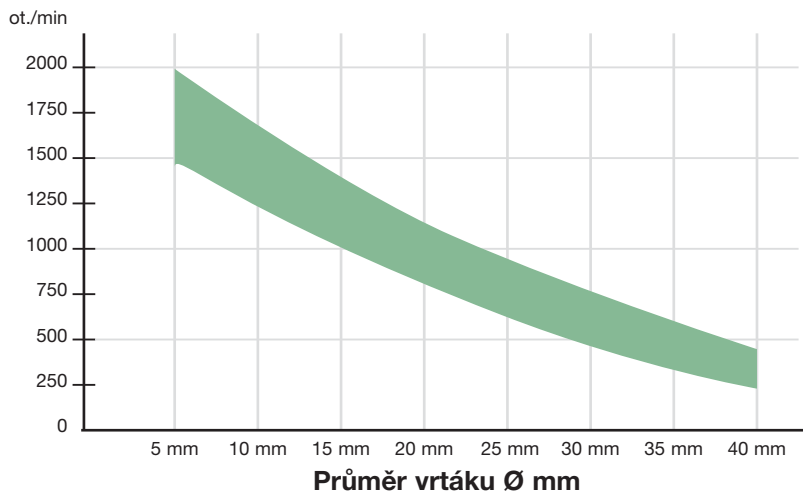

Rozsah optimálních otáček v ot./min



Forstnerovy vrtáky / Samořezné vrtáky

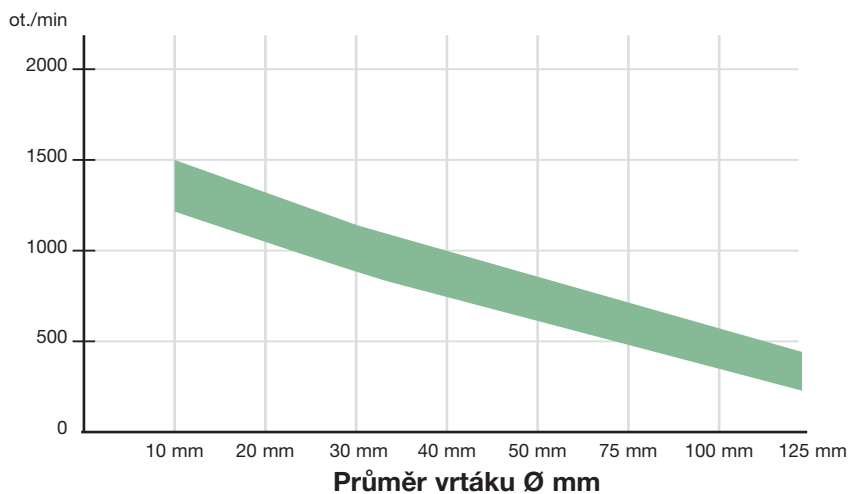

Rozsah optimálních otáček v ot./min



Spirálové vrtáky do dřeva

Pro náročné přesné vrtání do měkkého a tvrdého dřeva, dlouhých profilových nosníků, hranolů, podlahových desek, dřevotřísky a překližky. Lewisovo spirálové provedení pro rychlé odvádění třísky. Šestihránná stopka zajišťuje bezpečné upínání.

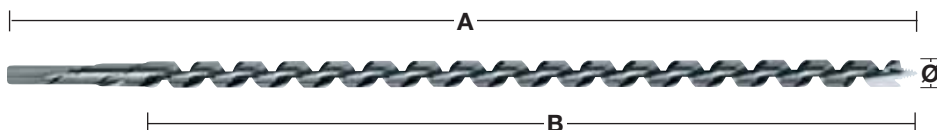

Ø (mm)	Celková délka (mm) A	Pracovní délka (mm) B	Upnutí	Množství v balíku	Objednací množství	Obj. č.	EAN kód	Cena bez DPH €	Cena s DPH €
6	230	155	6.5 mm Hex	1	1	4932430175	4002395378364	3,50	4,20
6	460	385	6.5 mm Hex	1	1	4932430176	4002395378371	5,25	6,30
8	230	155	6.5 mm Hex	1	1	4932363681	4002395331796	3,50	4,20
8	460	385	6.5 mm Hex	1	1	4932363688	4002395331710	5,25	6,30
10	230	155	8.5 mm Hex	1	1	4932363682	4002395331802	4,00	4,80
10	460	385	8.5 mm Hex	1	1	4932363689	4002395331727	5,25	6,30
10	600	530	8.5 mm Hex	1	1	4932363696	4002395331642	8,42	10,10
12	230	155	10 mm Hex	1	1	4932363683	4002395331819	4,33	5,20
12	460	385	10 mm Hex	1	1	4932363690	4002395331734	5,75	6,90
12	600	530	10 mm Hex	1	1	4932363697	4002395331659	10,17	12,20
14	230	155	11 mm Hex	1	1	4932363684	4002395331826	5,25	6,30
14	460	385	11 mm Hex	1	1	4932363691	4002395331741	7,17	8,60
14	600	530	11 mm Hex	1	1	4932363698	4002395331666	12,33	14,80
16	230	155	11 mm Hex	1	1	4932363685	4002395331833	5,75	6,90
16	460	385	11 mm Hex	1	1	4932363692	4002395331758	7,92	9,50
16	600	530	11 mm Hex	1	1	4932363699	4002395331673	13,25	15,90
18	230	155	11 mm Hex	1	1	4932363686	4002395331840	6,17	7,40
18	460	385	11 mm Hex	1	1	4932363693	4002395331765	9,33	11,20
18	600	530	11 mm Hex	1	1	4932363700	4002395331680	14,50	17,40
20	230	155	11 mm Hex	1	1	4932363687	4002395331857	7,42	8,90
20	460	385	11 mm Hex	1	1	4932363694	4002395331772	12,33	14,80
20	600	530	11 mm Hex	1	1	4932363701	4002395331697	16,83	20,20
22	230	155	11 mm Hex	1	1	4932373363	4002395347889	9,67	11,60
22	460	385	11 mm Hex	1	1	4932363695	4002395331789	12,42	14,90
22	600	530	11 mm Hex	1	1	4932363702	4002395331703	21,17	25,40
24	230	155	11 mm Hex	1	1	4932373364	4002395347896	11,08	13,30
24	460	385	11 mm Hex	1	1	4932373370	4002395348558	19,33	23,20
26	230	155	11 mm Hex	1	1	4932373365	4002395348503	12,33	14,80
26	460	385	11 mm Hex	1	1	4932373371	4002395348565	19,83	23,80
28	230	155	11 mm Hex	1	1	4932373366	4002395348510	14,50	17,40
28	460	385	11 mm Hex	1	1	4932373372	4002395348572	23,83	28,60
30	230	155	11 mm Hex	1	1	4932373367	4002395348527	17,17	20,60
30	460	385	11 mm Hex	1	1	4932373373	4002395348589	27,75	33,30
32	230	155	11 mm Hex	1	1	4932373368	4002395348534	19,00	22,80
32	460	385	11 mm Hex	1	1	4932373374	4002395348596	30,58	36,70
Spirálové vrtáky do dřeva 6 ks Ø 8 / 10 / 12 / 14 / 16 / 18 mm x 230 mm			Dřevěná schránka	6	1	4932373380	4002395349258	35,75	42,90



Forstnerovy vrtáky

Středící hrot pro přesné polohování vrtáku, obvodové břity zajišťují frézování bez otřepů. Hodí se pro vrtání do všech druhů přírodního měkkého i tvrdého dřeva. Vyrobeno podle DIN 74836 E. Vhodné pro náročné použití při práci se všemi druhy přírodním měkkých i tvrdých dřev.

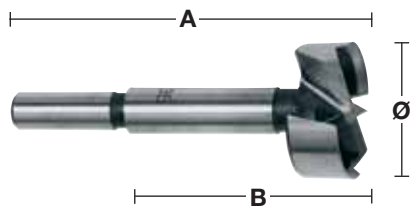

Ø (mm)	Celková délka (mm) A	Pracovní délka (mm) B	Upnutí	Množství v balíku	Objednávací množství	Obj. č.	EAN kód	Cena bez DPH €	Cena s DPH €
10	90	50	8 mm válcová stopka	1	1	4932363703	4002395331468	2,67	3,20
12	90	50	8 mm válcová stopka	1	1	4932363704	4002395331475	2,67	3,20
14	90	50	8 mm válcová stopka	1	1	4932363705	4002395331482	2,67	3,20
15	90	50	8 mm válcová stopka	1	1	4932363883	4002395333738	3,08	3,70
16	90	50	8 mm válcová stopka	1	1	4932363706	4002395331499	3,08	3,70
18	90	50	8 mm válcová stopka	1	1	4932363707	4002395331505	3,50	4,20
20	90	50	8 mm válcová stopka	1	1	4932363708	4002395331512	3,50	4,20
25	90	50	8 mm válcová stopka	1	1	4932363711	4002395331543	4,33	5,20
26	90	50	8 mm válcová stopka	1	1	4932363712	4002395331550	4,33	5,20
30	90	50	8 mm válcová stopka	1	1	4932363714	4002395331574	4,83	5,80
32	90	50	10 mm válcová stopka	1	1	4932363715	4002395331581	4,83	5,80
35	90	50	10 mm válcová stopka	1	1	4932363717	4002395331604	5,25	6,30
40	90	50	10 mm válcová stopka	1	1	4932363720	4002395331635	6,17	7,40
50	90	50	10 mm válcová stopka	1	1	4932373923	4002395353538	8,75	10,50
① Sada 5 ks Forstnerových vrtáků. Ø 15 / 20 / 25 / 30 / 35 mm.				5	1	4932373379	4002395349241	21,17	25,40

SWITCHBLADE™ Samořezné vrtáky

Rychlost: Agresivní design šnekového podavače umožňuje rychlejší průnik vrtáku do dřeva s minimálním úsilím a zvyšuje celkovou rychlost vrtání.

Výměnné SWITCHBLADE™: Systém výměnných plátek SWITCHBLADE™ zajišťuje, že vaše nože budou vždy ostré jako břitva. Zvyšuje výkon, eliminuje prostoje na broušení a prodlužuje životnost plátku.

Aplikace: Vhodné pro všechny řemeslníky, elektrikáře, instalátory a techniky HVAC, kteří se zabývají vrtáním otvorů do dřeva pro všechny druhy trubek, ventilačních komponentů a kabelových kanálů.

K samořeznému vrtáku jsou dodávány 2 nože, 2 výměnné řezné vrtáky, 2 přídržné šrouby a 1 klíč imbus.



Ø (mm)	Upnutí	Množství v balíku	Objednací množství	Obj. č.	EAN kód	Cena bez DPH €	Cena s DPH €
35	7/16" Hex	1	1	48255120	045242157471	19,33	23,20
38	7/16" Hex	1	1	48255125	045242157488	20,25	24,30
51	7/16" Hex	1	1	48255135	045242157495	24,33	29,20
54	7/16" Hex	1	1	48255140	045242157525	26,50	31,80
57	7/16" Hex	1	1	48255143	045242225903	27,75	33,30
65	7/16" Hex	1	1	48255150	045242157532	29,67	35,60



Sada SWITCHBLADE™ 5 ks.

Charakteristika produktu	Množství v balíku	Objednací množství	Obj. č.	EAN kód	Cena bez DPH €	Cena s DPH €
<p>Sada SWITCHBLADE™ 5 ks.</p> <p>4 samořezné vrtáky SWITCHBLADE™: Ø 35 / 38 / 54 / 65 mm, prodloužení QUIK-LOK o dél. 140 mm, 4 x náhradní pilové plátky SWITCHBLADE™ (1 pro každý rozměr bitu), 4 x stavěcí šroub, 4 x přídržný šroub, 1 x klíč imbus.</p>	5	1	49225100	045242157686	106,67	128,00



Náhradní plátky SWITCHBLADE™

Ø (mm)	Množství v balíku	Objednací množství	Obj. č.	EAN kód	Cena bez DPH €	Cena s DPH €
35	1	1	48255420	045242225842	2,17	2,60
38	1	1	48255425	045242225859	2,17	2,60
51	1	1	48255435	045242225866	2,17	2,60
54	1	1	48255440	045242225873	2,17	2,60
57	1	1	48255443	045242225880	2,17	2,60
65	1	1	48255450	045242226474	2,17	2,60

Sada pro obsluhu přepravní skříň.

1 x stavěcí šroub, 2 x přídržný šroub, 1 x klíč imbus, 1 x přepravní skříň rovněž na náhradní SWITCHBLADE™.

5	1	48255280	045242225934	3,58	4,30
---	---	----------	--------------	------	------



Samořezné vrtáky

Všechny velikosti mají vyměnitelný vodící vrták.

S každým vrtákem jsou dodávány dva vodící vrtáky.

Pomocí těchto vrtáků je možné vrtat velmi rychle s vynaložením minimálního úsilí i v nekompaktním dřevě.

Vnitřní řezné ostří piluje rádius otvoru a vytváří tak čisté, hladké otvory bez přitlaku.

K samořeznému vrtáku jsou dodávány 2 řezné vrtáky, 1 přídržný šroub a 1 klíč imbus.

Ø (mm)	Upnutí	Množství v balíku	Objednací množství	Obj. č.	EAN kód	Cena bez DPH €	Cena s DPH €
25	7/16" Hex	1	1	48251002	045242119028	11,50	13,80
29	7/16" Hex	1	1	48251122	045242119073	12,42	14,90
32	7/16" Hex	1	1	48251252	045242119127	14,50	17,40
35	7/16" Hex	1	1	48251372	045242119172	16,83	20,20
38	7/16" Hex	1	1	48251502	045242119226	19,00	22,80
44	7/16" Hex	1	1	48251752	045242119271	20,00	24,00
51	7/16" Hex	1	1	48252002	045242119325	22,42	26,90
54	7/16" Hex	1	1	48252122	045242119370	23,83	28,60
57	7/16" Hex	1	1	48252252	045242119424	25,58	30,70
65	7/16" Hex	1	1	48252562	045242119479	26,83	32,20
Stavěcí šroub s závit s velkým skokem 1/4".		1	1	48286870	045242122707	1,83	2,20
Šestihranný klíč 1/8" na všechny hřídele.		1	1	49960060	045242221455	0,51	0,61
Držák naváděcího mechanismu pro vrtání 65 mm.		1	1	06832625	-		



Velké samořezné vrtáky

Velké samořezné vrtáky velikosti 76, 92 a 116 mm mají dvojitě vnitřní řezné plátky, které upilují poloměr otvoru a zaručují čisté, hladké otvory bez přitlaku.

Vyměnitelný dřík.

Ø (mm)	Upnutí	Množství v balíku	Objednací množství	Obj. č.	EAN kód	Cena bez DPH €	Cena s DPH €
76	3 rezné plošky	1	1	48253001	045242119509	30,58	36,70
92	3 rezné plošky	1	1	48253621	045242119554	31,83	38,20
116	3 rezné plošky	1	1	48254621	045242119608	49,75	59,70
Výměnná hřídel.		1	1	48070201	045242088904	6,67	8,00
Stavěcí šroub s obyčejným závit.		1	1	48286880	045242122806	2,67	3,20
Držák naváděcího mechanismu pro vrtání hlouběji než 76 mm.		1	1	06833150	-		
Klíč imbus 3/32".		1	1	49960070	045242221554	0,50	0,60



Sada 7 vrtáků

Charakteristika produktu	Množství v balíku	Objednací množství	Obj. č.	EAN kód	Cena bez DPH €	Cena s DPH €
Sada 7 ks.						
Samořezné vrtáky Ø 25 / 29 / 32 / 38 / 44 / 54 / 65 mm, 140 mm prodloužení a stavěcí šrouby.	7	1	49220130	045242180301	97,50	117,00



Prodloužení

Pro samořezné vrtáky, hodvitě vrtáky a kruhové pilky (s průměrem 25 mm / 1" a více) a s uchycením Hex 7/16".

Celková délka (mm) A	Množství v balíku	Objednací množství	Obj. č.	EAN kód	Cena bez DPH €	Cena s DPH €
① 140	1	1	48281030	045242122653		
300	1	1	48284006	045242122516	9,67	11,60
② 450	1	1	48284011	045242122561	14,00	16,80
600	1	1	48284016	045242122615	15,92	19,10

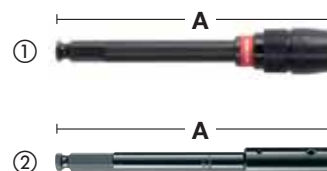

Vrtáky do dřeva - DIN 7487 E

Vhodné pro vrtání do tvrdých dřevotřískových desek, překližek a všech druhů tvrdého a měkkého dřeva.

Vyrobeno podle DIN 7487 E.

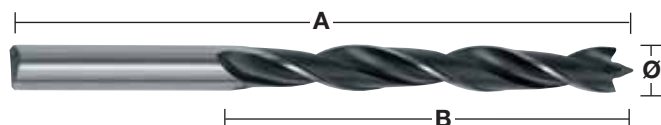

Ø (mm)	Celková délka (mm) A	Pracovní délka (mm) B	Upnutí	Množství v balíku	Objednávací množství	Obj. č.	EAN kód	Cena bez DPH €	Cena s DPH €
3	60	33	3 mm válcová stopka	1	1	4932363651	4002395331307	0,50	0,60
4	75	43	4 mm válcová stopka	1	1	4932363652	4002395331314	0,83	1,00
5	86	52	5 mm válcová stopka	1	1	4932363653	4002395331321	0,83	1,00
6	97	60	6 mm válcová stopka	1	1	4932363654	4002395331338	0,83	1,00
7	109	69	7 mm válcová stopka	1	1	4932363655	4002395331345	0,83	1,00
8	117	75	8 mm válcová stopka	1	1	4932363656	4002395331352	0,83	1,00
9	125	80	9 mm válcová stopka	1	1	4932363657	4002395331369	0,83	1,00
10	133	87	10 mm válcová stopka	1	1	4932363658	4002395331376	0,83	1,00
11	142	89	10 mm válcová stopka	1	1	4932363659	4002395331383	1,33	1,60
12	151	96	10 mm válcová stopka	1	1	4932363660	4002395331390	1,33	1,60
13	151	96	10 mm válcová stopka	1	1	4932363661	4002395331406	1,75	2,10
14	151	97	10 mm válcová stopka	1	1	4932363662	4002395331413	1,75	2,10
15	151	97	10 mm válcová stopka	1	1	4932363663	4002395331420	2,17	2,60
16	151	97	10 mm válcová stopka	1	1	4932363664	4002395331437	2,67	3,20
18	180	120	10 mm válcová stopka	1	1	4932363665	4002395331444	4,00	4,80
20	200	130	10 mm válcová stopka	1	1	4932363666	4002395331451	5,25	6,30
①	Vrtáky do dřeva, sada 5 ks. Ø 4 / 5 / 8 / 10 mm.		Plastová kazeta	5	1	4932352465	4002395371242	3,50	4,20
②	Vrtáky do dřeva, sada 8 ks. Ø 3 / 4 / 5 / 6 / 7 / 8 / 9 / 10 mm.		Plastová kazeta	8	1	4932352466	4002395371259	5,25	6,30

Ploché vrtáky

Rychlé vrtání velkých průměrů.

Vhodné pro vrtání v přírodním tvrdém a měkkém dřevu a dřevotříse.

Ideální pro dveřní zámky, základy, elektrikářské a instalátorské práce.

1/4" šestihran (DIN E 6.3) pro přímé vložení do elektrického nástroje nebo bezpečné upnutí do sklíčidla.

Vybroušený střední hrot umožňuje přesné nastavení a ostrá křídla zlepšují provedení řezu.

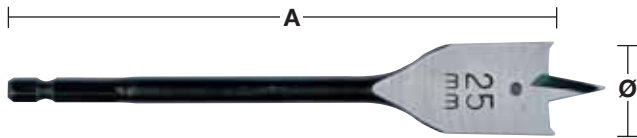

①

Ø (mm)	Celková délka (mm) A	Množství v balíku	Objednací množství	Obj. č.	EAN kód	Cena bez DPH €	Cena s DPH €
6	152	1	1	4932352487	4002395371457	1,33	1,60
6	400	1	1	4932352488	4002395371464	4,83	5,80
8	152	1	1	4932363130	4002395332618	1,33	1,60
8	400	1	1	4932352489	4002395371471	4,83	5,80
10	152	1	1	4932363131	4002395332625	1,33	1,60
10	400	1	1	4932352490	4002395371488	4,83	5,80
12	152	1	1	4932363132	4002395332632	1,83	2,20
12	400	1	1	4932352491	4002395371495	5,25	6,30
13	152	1	1	4932363133	4002395332649	1,83	2,20
13	400	1	1	4932352492	4002395371501	5,25	6,30
14	152	1	1	4932363134	4002395332656	1,83	2,20
14	400	1	1	4932352493	4002395371518	5,25	6,30
16	152	1	1	4932363135	4002395332663	2,17	2,60
16	400	1	1	4932352494	4002395371525	5,25	6,30
18	152	1	1	4932363136	4002395332670	2,17	2,60
18	400	1	1	4932352495	4002395371532	6,17	7,40
19	152	1	1	4932363137	4002395332687	2,17	2,60
19	400	1	1	4932352496	4002395371549	6,17	7,40
20	152	1	1	4932363138	4002395332694	2,17	2,60
20	400	1	1	4932352497	4002395371556	6,58	7,90
22	152	1	1	4932363139	4002395332700	2,17	2,60
22	400	1	1	4932352498	4002395371563	6,58	7,90
24	152	1	1	4932363140	4002395332717	2,17	2,60
25	152	1	1	4932363141	4002395332724	2,67	3,20
25	400	1	1	4932352499	4002395371570	7,92	9,50
26	152	1	1	4932363142	4002395332731	2,67	3,20
28	152	1	1	4932363143	4002395332748	2,67	3,20
28	400	1	1	4932352500	4002395371587	8,75	10,50
30	152	1	1	4932363144	4002395332755	3,08	3,70
30	400	1	1	4932352501	4002395371594	9,17	11,00
32	152	1	1	4932363145	4002395332762	3,08	3,70
32	400	1	1	4932352502	4002395371600	9,67	11,60
35	400	1	1	4932352503	4002395371617	11,83	14,20
36	152	1	1	4932363146	4002395332779	4,00	4,80
38	152	1	1	4932363147	4002395332786	4,00	4,80
① Sada 8 ks plochých vrtáků. Ø 12 / 16 / 18 / 20 / 22 / 25 / 28 / 32 x 152 mm délka.		8	1	4932352504	4002395371624	21,17	25,40

Prodloužení

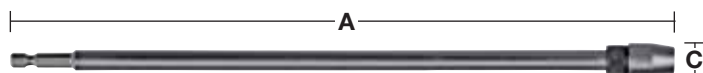

Charakteristika produktu	Celková délka (mm) A	Upnutí	Upínání nářadí	Množství v balíku	Objednací množství	Obj. č.	EAN kód	Cena bez DPH €	Cena s DPH €
Prodloužení.	305	1/4" Hex	1/4" Hex	1	1	4932363148	4002395332793	6,58	7,90

Vrtáky do dřeva SPEED FEED™

O třídu výše než ploché vrtáky v kvalitě i výkonu, rychlejší vrtání, delší životnost a méně zasekávání!

Dvojitý břit vrtáku zajišťuje rychlé a dynamické vrtání, až 10x rychlejší než s plochými vrtáky.

Kónický tvar snižuje ucpávání profilu, snižuje tření, zabraňuje zasekávání a redukuje lámání vrtáku i v náročných aplikacích.

Samořezný vrut s hrubým závitem na špičce zvyšuje samořezný efekt ve všech druzích dřeva, ať už je měkké či tvrdé, mokré či suché.

Leštěný a práškově upravený povrch drážky zvyšuje rychlost odvodu třísky, redukuje ucpávání spirály a zvyšuje samořeznou schopnost vrtáku.

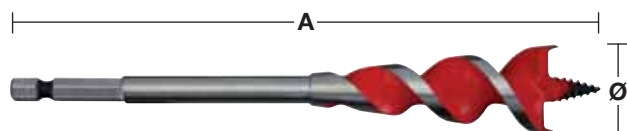

Dva řezné břity



Zúžený design

Ø (mm)	Ø (inch)	Celková délka (mm) A	Upnutí	Množství v balíku	Objednací množství	Obj. č.	EAN kód	Cena bez DPH €	Cena s DPH €
13	1/2"	165	1/4" Hex	1	1	48130048	045242224807	4,42	5,30
16	5/8"	165	1/4" Hex	1	1	48130058	045242224814	4,83	5,80
18	3/4"	165	1/4" Hex	1	1	4932464071	4058546220167	7,17	8,60
20	3/4"	165	1/4" Hex	1	1	48130068	045242224821	5,25	6,30
22	7/8"	165	1/4" Hex	1	1	48130078	045242224838	6,17	7,40
25	1"	165	1/4" Hex	1	1	48130088	045242224845	6,58	7,90
32	1 1/4"	165	1/4" Hex	1	1	48130108	045242224852	8,92	10,70
sada 4 ks. Ø 13 / 16 / 20 / / 25 mm.				4	1	48130400	045242234448	20,75	24,90

Lanové vrtáky HSS - DIN 7490

Vyrobeny z HSS oceli pro zvýšenou životnost. Vhodné pro vrtání hlubokých děr do dřeva, sádkartonu a kovových kanálů. Vyráběné podle DIN 7490 a podřízené German Employer's Liability Insurance Association (Německé asociaci pojištění odpovědnosti zaměstnavatele) v rámci bezpečnostních požadavků pro stavební průmysl. Tělo vrtáku je spojeno s válcovitým vřetenem prostřednictvím závitu, proto eliminuje riziko lomu a dává záruku absolutní koncentricity. Malý úhel stoupání a prohloubené drážky zabezpečí rychlé odstranění třísek bez ucpávání.

Vyrobeno v Německu.

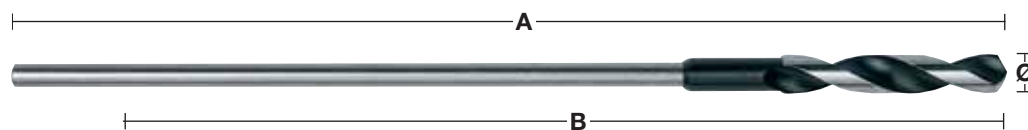

Ø (mm)	Celková délka (mm) A	Pracovní délka (mm) B	Upnutí	Množství v balíku	Objednací množství	Obj. č.	EAN kód	Cena bez DPH €	Cena s DPH €
6	400	300	5 mm válcová stopka	1	1	4932399672	4002395363223	5,75	6,90
6	600	500	5 mm válcová stopka	1	1	4932399675	4002395363254	6,17	7,40
8	400	300	6 mm válcová stopka	1	1	4932363667	4002395331932	5,75	6,90
8	600	500	6 mm válcová stopka	1	1	4932363674	4002395331864	6,17	7,40
10	400	300	8 mm válcová stopka	1	1	4932363668	4002395331949	6,58	7,90
10	600	500	8 mm válcová stopka	1	1	4932363675	4002395331871	7,42	8,90
12	400	300	8 mm válcová stopka	1	1	4932363669	4002395331956	8,75	10,50
12	600	500	8 mm válcová stopka	1	1	4932363676	4002395331888	9,33	11,20
14	400	300	8 mm válcová stopka	1	1	4932363670	4002395331963	10,58	12,70
14	600	500	8 mm válcová stopka	1	1	4932363677	4002395331895	11,08	13,30
16	400	300	10 mm válcová stopka	1	1	4932363671	4002395331970	12,33	14,80
16	600	500	10 mm válcová stopka	1	1	4932363678	4002395331901	13,25	15,90
18	400	300	10 mm válcová stopka	1	1	4932363672	4002395331987	15,00	18,00
18	600	500	10 mm válcová stopka	1	1	4932363679	4002395331918	15,92	19,10
20	400	300	10 mm válcová stopka	1	1	4932363673	4002395331994	19,00	22,80
20	600	500	10 mm válcová stopka	1	1	4932363680	4002395331925	20,00	24,00
22	400	300	10 mm válcová stopka	1	1	4932399673	4002395363230	25,58	30,70
22	600	500	10 mm válcová stopka	1	1	4932399676	4002395363261	26,83	32,20

Geometrie hrotu spirálového vrtáku HSS

	Tvar	Použití	Charakteristika
	<p>Normální standardní hrot</p>	<p>Standardní vrtání do železných/neželezných kovů a dřeva.</p>	<p>Široký břit dává vrtáku robustnost a odolnost stranovým tlakům. Díky širokému břitu lze působit větším přítlakem. Snadno se ostří.</p>
	<p>Špičatý břit DIN 1412 A</p>	<p>Vrtání do litiny vrtáky s velkým průměrem.</p>	<p>Dobré a lehké centrování. Vyžaduje malý přítlak – asi o 30% menší než normální špičatý vrták.</p>
	<p>Zaostřené hrany a hrot DIN 1412 B</p>	<p>Pro vrtání do velmi tvrdých ocelí a slitin. Vhodný pro vrtání do tenkých materiálů.</p>	<p>Robustní a odolný bočním tlakům.</p>
	<p>Dělená špička DIN 1412 C</p>	<p>Pro vrtání do velmi tvrdých ocelí a slitin. Vhodný pro hluboké vrtání.</p>	<p>Výborné vynášení prachu činí vrták ideálním pro hluboké vrtání. Výborné středění vrtáku. Vyžaduje malý přítlak.</p>
	<p>Dvojitá špička pro litinu DIN 1412 D</p>	<p>Pro vrtání litiny.</p>	<p>Rozšířené hlavní břity snižují opotřebení na hranách, prodlužují životnost. Dobrý odvod tepla. Odolný bočním tlakům.</p>
	<p>Středový břit – DIN 1412 E</p>	<p>Pro vrtání kovu a tenkých materiálů.</p>	<p>Snadné středění. Vyžaduje malý přítlak. Při vrtání tenkých materiálů se nezasekne. Přesný a čistý otvor.</p>
	<p>Špička „U“</p>	<p>Velký vrtací výkon ve velmi tvrdých ocelích jako je například nerez.</p>	<p>Snadné středění. Vznikají malé železné piliny vyvíjí se málo tepla, rychlý odběr materiálu.</p>

Návod pro použití vrtáku HSS





Níže uvedená tabulka poskytuje informace o doporučených otáčkách k dosažení optimální řezné rychlosti. Tyto tabulky by měly být používány jako informační. Skutečné otáčky závisí na uživateli a na vrтанém materiálu. Chladicí kapalina a mazací tuk až 5 krát prodlužují životnost nástroje.

Materiál		Typ materiálu	Tvrdost/ Tahná síla N/mm ²	Tvrdost	Průměr díry Ø mm – ot./min					Chladicí kapalina
					Ø 1-2	Ø 3-5	Ø 6-10	Ø 11-15	Ø 16-20	
Ocel	Rychlost	Nelegovaná konstrukční ocel, nelegovaná kalená ocel	< 400	< HRB 69	4770	1870	930	630	470	Vrtací emulze, řezací olej
			400-800	< HRC 21	4450	1770	870	580	430	
		Ocelová deska	< 800	< HRC 21	4450	1760	860	560	430	Vrtací emulze, esterový olej
		Nelegovaná nástrojářská ocel	< 800	< HRC 21	4440	1760	860	560	430	Vrtací emulze, řezací olej
		Legovaná ocel	< 800	< HRC 21	3950	1550	780	520	390	Vrtací emulze, esterový olej
			> 800	> HRC 21	1950	800	390	275	200	
	Legováním tvrzená & temperovaná ocel	< 1200	< HRC 37	2100	890	450	300	210	Vrtací emulze, esterový olej	
> 1200		> HRC 38	1350	540	260	170	120			
Posuv	Posuv (mm/ot.)				0,03	0,09	0,15	0,20	0,25	
Nerez	Rychlost	Nerez	< 1000	< HRC 30	2250	930	450	290	220	Řepkový olej, řezací olej
		Nerez	1000-1200	HRC 30-37	1430	560	280	190	130	
	Posuv	Posuv (mm/ot.)				0,02	0,06	0,13	0,18	0,24
Litina	Rychlost	Kujná litina	750	HRB 99	4700	2000	1100	800	600	Suchý
		Měkká	450	HRB 75	4500	1700	950	650	550	Vrtací emulze, řezací olej
		Tvrdá	700	HRB 96	3450	1350	680	440	340	
	Posuv	Posuv (mm/ot.)				0,05	0,10	0,16	0,20	0,25
Hliník	Rychlost		< 350	< HRC 59	8700	3560	1720	1130	860	Vrtací emulze, řezací olej
	Posuv	Posuv (mm/ot.)				0,02	0,08	0,13	0,18	0,23
Měď	Rychlost				5100	2000	990	670	500	Vrtací emulze, řezací olej
	Posuv	Posuv (mm/ot.)				0,02	0,10	0,20	0,28	0,35
Bronz	Rychlost				7950	3190	1480	1010	770	Suchý
	Posuv	Posuv (mm/ot.)				0,02	0,11	0,21	0,32	0,35
Mosaz	Rychlost				7950	3190	1480	1010	770	Vrtací emulze
	Posuv	Posuv (mm/ot.)				0,02	0,11	0,21	0,32	0,35
Hořčík	Rychlost				9550	3800	1900	1250	970	Suchý
	Posuv	Posuv (mm/ot.)				0,05	0,10	0,25	0,30	0,35
Plasty	Rychlost	PVC, polyamid, termoplast			3500	2500	1800	700	450	Voda
	Posuv	Posuv (mm/ot.)				0,05	0,10	0,16	0,21	0,23

Ot./min: Počet otáček, který vřeteno a nebo řezný nástroj dokončí za jednu minutu

Posuv: Je to lineární vzdálenost o kterou je nástroj posunut za jednu svou otáčku. Je vyjádřený v milimetrech na otáčku!!!

Návod pro použití vrtáku HSS

									
Materiál	Typ materiálu	Tvrdoost/ Tažná síla N/mm ²	Tvrdoost	Vrtáky HSS-R DIN 338	Vrtáky HSS-G Thunderweb DIN 338 DIN 340 DIN 1897 Dvostranné vrtáky	RED COBALT - HSS-Ground - DIN 338 RED HEX - Shockwave HSS- Ground Titanium	Stupňové vrtáky	Chladicí kapalina	
Ocel	Nelegovaná konstrukční ocel, nelegovaná kalená ocel	< 400	< HRB 69		●	●	●	Vrtací emulze, řezací olej	
		400–800	< HRC 21	●	●	●	●		
	Ocelová deska	< 800	< HRC 21		●	●	●	Vrtací emulze, esterový olej	
	Nelegovaná nástrojářská ocel	< 800	< HRC 21	●	●	●	●	Vrtací emulze, řezací olej	
	Legovaná ocel	< 800	< HRC 21			●	●	●	Vrtací emulze, esterový olej
		> 800	> HRC 21			●	●	▲	
Legováním tvrzená & temperovaná ocel	< 1200	< HRC 37				●	▲	Vrtací emulze, esterový olej	
	> 1200	> HRC 38				●	▲		
Nerez	Nerez	< 1000	< HRC 30		▲	●	▲	Řepkový olej, řezací olej	
	Nerez	1000–1200	HRC 30–37			●	▲		
Litina	Kujná litina	750	HRB 99	●	●	●	●	Suchý	
	Měkká	450	HRB 75	●	●	●	●	Vrtací emulze, řezací olej	
	Tvrdá	700	HRB 96	●	●	●	●		
Hliník		< 350	< HRC 59		▲	●	●	Vrtací emulze, řezací olej	
Měď					▲	●	●	Vrtací emulze, řezací olej	
Bronz				●	●	●	●	Suchý	
Mosaz				●	●	●	●	Vrtací emulze	
Hořčík						●		Suchý	
Plasty	PVC, polyamid, termoplast				●	●	●	Voda	
Dřevo				●	●	●		Suchý	

● Velmi vhodný. Doporučené pro tento materiál. ▲ Vhodný. Doporučené pro občasné použití v těchto materiálech.

Vrtáky na kov HSS, válcované - DIN 338 - s redukovanou stopkou

Vrtáky na kov z rychlořezné oceli kované na kovacích válcích podle DIN 338. Oxidová povrchová vrstva umožňuje rychlý odvod železných pilin. Řezná hrana je skosená pod úhlem 118° s normálním hrotem. Normální úhel drážky typu N. Vhodné pro vrtání do oceli, litiny, slitinových a neslitinových materiálů do 800 N/mm². Barva: černá.

Ø 13,5 mm - Ø 16 mm = stopka 10 mm / Ø 16,5 mm - Ø 20 mm = stopka 13 mm.

Ø (mm)	Celková délka (mm) A	Pracovní délka (mm) B	Množství v balíku	Objednací množství	Obj. č.	EAN kód	Cena bez DPH €	Cena s DPH €
13.5	160	108	1	1	4932373318	4002395348435	3,50	4,20
14.0	160	108	1	1	4932373319	4002395348442	3,50	4,20
14.5	169	108	1	1	4932373320	4002395348459	4,50	5,40
15.0	169	114	1	1	4932373321	4002395348466	4,50	5,40
15.5	178	120	1	1	4932373322	4002395348473	5,25	6,30
16.0	178	120	1	1	4932373323	4002395348480	5,25	6,30
16.5	184	125	1	1	4932373324	4002395348497	6,58	7,90
17.0	184	125	1	1	4932373325	4002395349104	6,58	7,90
17.5	191	130	1	1	4932373326	4002395349111	7,50	9,00
18.0	191	130	1	1	4932373327	4002395349128	7,92	9,50
18.5	198	135	1	1	4932373328	4002395349135	8,75	10,50
19.0	198	135	1	1	4932373329	4002395349142	8,75	10,50
19.5	205	140	1	1	4932373330	4002395349159	9,33	11,20
20.0	205	140	1	1	4932373331	4002395349166	9,33	11,20



Vrtáky na kov HSS, válcované - DIN 338 - kazety

Charakteristika produktu	Dodávaný v	Množství v balíku	Objednací množství	Obj. č.	EAN kód	Cena bez DPH €	Cena s DPH €
Vrtáky HSS-R Co (19 ks).							
① Ø 1 / 1,5 / 2 / 2,5 / 3 / 3,5 / 4 / 4,5 / 5 / 5,5 / 6 / 6,5 / 7 / 7,5 / 8 / 8,5 / 9 / 9,5 / 10 mm.	Kovová kazeta	19	1	4932352468	4002395371273	12,75	15,30
Vrtáky HSS-R Co (25 ks).							
② Ø 1 / 1,5 / 2 / 2,5 / 3 / 3,5 / 4 / 4,5 / 5 / 5,5 / 6 / 6,5 / 7 / 7,5 / 8 / 8,5 / 9 / 9,5 / 10 / 10,5 / 11 / 11,5 / 12 / 12,5 / 13 mm.	Kovová kazeta	25	1	4932352469	4002395371280	26,00	31,20

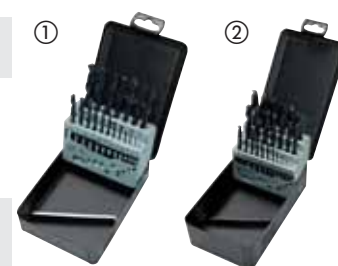

Vrtáky na kov HSS, válcované - DIN 338 - balení po 5 nebo 10 ks.

Vrtáky na kov z rychlořezné oceli kované na kovacíh válcích podle DIN 338.

Oxidová povrchová vrstva umožňuje rychlý odvod železných pilin. Řezná hrana je skosená pod úhlem 118°.

Normální úhel drážky typu N.

Vhodné pro vrtání do oceli, litiny, slitinových a n slitinových materiálů do 800 N/mm².

Barva: černá.

Ø (mm)	Celková délka (mm) A	Pracovní délka (mm) B	Množství v balíku	Objednací množství	Obj. č.	EAN kód	Cena bez DPH €	Cena s DPH €
1.0	34	12	10	1	4932363444	4002395329458	1,75	2,10
1.5	40	18	10	1	4932363449	4002395329502	2,17	2,60
2.0	49	24	10	1	4932363454	4002395329557	2,17	2,60
2.5	57	30	10	1	4932363459	4002395329601	2,17	2,60
3.0	61	33	10	1	4932363464	4002395329656	2,17	2,60
3.2	65	36	10	1	4932363466	4002395329670	2,67	3,20
3.5	70	39	10	1	4932363469	4002395329700	2,67	3,20
4.0	75	43	10	1	4932363474	4002395329755	2,67	3,20
4.2	75	43	10	1	4932363476	4002395329779	3,50	4,20
4.5	80	47	10	1	4932363479	4002395329809	3,50	4,20
4.8	86	52	10	1	4932363482	4002395329830	4,00	4,80
5.0	86	52	10	1	4932363484	4002395329854	3,50	4,20
5.5	93	57	10	1	4932363489	4002395329908	4,42	5,30
6.0	93	57	10	1	4932363494	4002395329953	4,42	5,30
6.5	101	63	10	1	4932363499	4002395330003	5,25	6,30
6.8	109	69	10	1	4932363502	4002395330034	6,58	7,90
7.0	109	69	10	1	4932363504	4002395330058	6,58	7,90
7.5	109	69	10	1	4932363509	4002395330102	7,42	8,90
8.0	117	75	10	1	4932363514	4002395330157	8,83	10,60
8.5	117	75	10	1	4932363519	4002395330201	9,67	11,60
9.0	125	81	10	1	4932363524	4002395330256	11,92	14,30
9.5	125	81	10	1	4932363529	4002395330300	12,75	15,30
10.0	133	87	10	1	4932363534	4002395330355	12,75	15,30
10.5	133	87	5	1	4932363539	4002395330409	7,92	9,50
11.0	142	94	5	1	4932363544	4002395330454	8,92	10,70
11.5	142	94	5	1	4932363549	4002395330508	9,25	11,10
12.0	151	101	5	1	4932363554	4002395330553	10,58	12,70
12.5	151	101	5	1	4932363559	4002395330607	11,83	14,20
13.0	151	101	5	1	4932363564	4002395330652	12,33	14,80



Vrtáky na kov HSS, válcované - DIN 338 - vitrína 345 ks

Ø (mm)	Celková délka (mm) A	Pracovní délka (mm) B	Množství v balíku	Objednací množství	Obj. č.	EAN kód	Cena bez DPH €	Cena s DPH €
Kovová kazeta s kovovými válcovanými vrtáky HSS (345 ks).			345	1	4932352674	4002395373321	205,83	247,00
1.0	34	12	20					
1.5	40	18	20					
2	49	24	20					
2.5	57	30	20					
3	61	33	20					
3.5	70	39	20					
4	75	43	20					
4.5	80	47	20					
5	86	52	20					
5.5	93	57	20					
6	93	57	20					
6.5	101	63	20					
7	109	69	10					
7.5	109	69	10					
8	117	75	20					
8.5	117	75	10					
9	125	81	10					
9.5	125	81	5					
10	133	87	10					
10.5	133	87	5					
11	142	94	5					
11.5	142	94	5					
12	151	101	5					
12.5	151	101	5					
13	151	101	5					



THUNDERWEB

Vrtáky pro vrtání do kovu (HSS Ground - DIN 338)

Milwaukee

THUNDERWEB

Design typu **THUNDERWEB** se vyznačuje kónickou sítí, která přesouvá silnější kusy směrem do zadní části vrtné korunky.

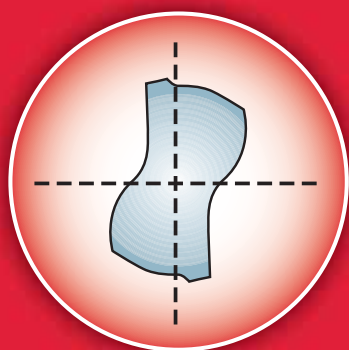

Parabolický síťový průřez

- Vhodný pro vyšší tlak a vyšší točivý moment
- Méně případů rozbití
- Dlouhá životnost



Standardní vrták

Síť u standardních hrotů vrtáků má konstantní tloušťku po celé délce korunky.

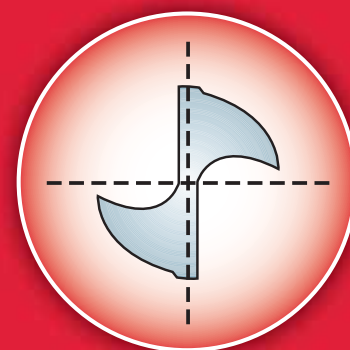

Parabolický síťový průřez

THUNDERWEB SPECIFIKACE

GEOMETRIE DRÁŽKY

- **THUNDERWEB** drážková forma vysune horké úlomky daleko rychleji. Funkce pro rychlé odstranění horkých úlomků zvyšuje životnost.
- Otevřená drážková forma snižuje riziko poškození vrtačky při navrtávání hlubších otvorů.
- Seřiznuté okraje umožňují rychlejší a čistší řezy.
- Vyrovnanější kroutivý úhel vytváří menší úlomky, což je ideální pro vrtání tvrdší oceli (např. nerezové oceli).



THUNDERWEB - Vrtáky na kov HSS - DIN338

Ø (mm)	Celková délka (mm) A	Pracovní délka (mm) B	Množství v balíku	Objednací množství	Obj. č.	EAN kód	Cena bez DPH €	Cena s DPH €
1.0	34	12	2	1	4932352345	4002395370047	0,83	1,00
1.5	40	18	2	1	4932352346	4002395370054	0,83	1,00
2.0	49	24	2	1	4932352347	4002395370061	0,83	1,00
2.5	57	30	2	1	4932352348	4002395370078	0,83	1,00
3.0	61	33	2	1	4932352349	4002395370085	1,33	1,60
3.2	65	36	2	1	4932352350	4002395370092	1,33	1,60
3.5	70	39	2	1	4932352351	4002395370108	1,33	1,60
4.0	75	43	2	1	4932352352	4002395370115	1,33	1,60
4.2	75	43	1	1	4932352353	4002395370122	0,83	1,00
4.5	80	47	1	1	4932352354	4002395370139	0,83	1,00
4.8	86	52	1	1	4932352355	4002395370146	0,83	1,00
5.0	86	52	1	1	4932352356	4002395370153	0,83	1,00
5.5	93	57	1	1	4932352357	4002395370160	1,33	1,60
6.0	93	57	1	1	4932352358	4002395370177	1,33	1,60
6.5	101	63	1	1	4932352359	4002395370184	1,75	2,10
6.8	109	69	1	1	4932352360	4002395370191	1,75	2,10
7.0	109	69	1	1	4932352361	4002395370207	1,75	2,10
7.5	109	69	1	1	4932352362	4002395370214	2,17	2,60
8.0	117	75	1	1	4932352363	4002395370221	2,67	3,20
8.5	117	75	1	1	4932352364	4002395370238	2,67	3,20
9.0	125	81	1	1	4932352365	4002395370245	3,08	3,70
9.5	125	81	1	1	4932352366	4002395370252	3,50	4,20
10.0	133	87	1	1	4932352367	4002395370269	4,00	4,80
10.5	133	87	1	1	4932352368	4002395370276	4,42	5,30
11.0	142	94	1	1	4932352369	4002395370283	5,25	6,30
11.5	142	94	1	1	4932352370	4002395370290	5,67	6,80
12.0	151	101	1	1	4932352371	4002395370306	6,17	7,40
12.5	151	101	1	1	4932352372	4002395370313	7,08	8,50
13.0	151	101	1	1	4932352373	4002395370320	7,42	8,90

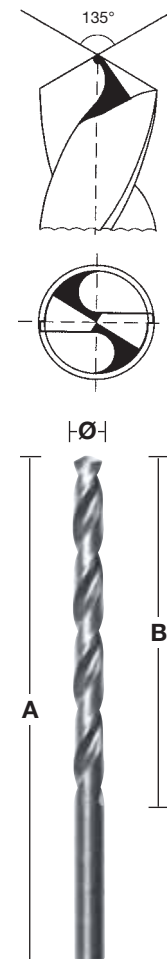

THUNDERWEB - DIN 338 - balení po 5 nebo 10

Ø (mm)	Celková délka (mm)	Pracovní délka (mm)	Množství v balíku	Objednací množství	Obj. č.	EAN kód	Cena bez DPH €	Cena s DPH €
1	34	12	10	1	4932352377	4002395370368	3,08	3,70
1.1	36	14	10	1	4932459826	4058546029982	2,67	3,20
1.2	38	16	10	1	4932459827	4058546029999	2,67	3,20
1.3	38	16	10	1	4932459828	4058546030001	3,08	3,70
1.4	40	18	10	1	4932459829	4058546030018	3,08	3,70
1.5	40	18	10	1	4932352378	4002395370375	3,08	3,70
1.6	43	20	10	1	4932459830	4058546030025	3,08	3,70
1.7	43	20	10	1	4932459831	4058546030032	3,08	3,70
1.8	46	22	10	1	4932459832	4058546030049	3,08	3,70
1.9	46	22	10	1	4932459833	4058546030056	3,08	3,70
2	49	24	10	1	4932352379	4002395370382	3,50	4,20
2.1	49	24	10	1	4932459834	4058546030063	3,50	4,20
2.2	53	27	10	1	4932459835	4058546030070	3,50	4,20
2.3	53	27	10	1	4932459836	4058546030087	3,50	4,20
2.4	57	30	10	1	4932430569	4002395382309	4,00	4,80
2.5	57	30	10	1	4932352380	4002395370399	3,50	4,20
2.6	57	30	10	1	4932459837	4058546030094	4,00	4,80
2.7	61	33	10	1	4932459838	4058546030100	4,00	4,80
2.8	61	33	10	1	4932459839	4058546030117	4,00	4,80
2.9	61	33	10	1	4932459840	4058546030124	4,00	4,80
3	61	33	10	1	4932352381	4002395370405	4,83	5,80
3.1	65	36	10	1	4932459841	4058546030131	4,42	5,30
3.2	65	36	10	1	4932352382	4002395370412	5,25	6,30
3.3	65	36	10	1	4932459842	4058546030148	5,25	6,30
3.4	70	39	10	1	4932459843	4058546030155	5,25	6,30



THUNDERWEB - DIN 338 - balení po 5 nebo 10

Ø (mm)	Celková délka (mm)	Pracovní délka (mm)	Množství v balíku	Objednací množství	Obj. č.	EAN kód	Cena bez DPH €	Cena s DPH €
3.5	70	39	10	1	4932352383	4002395370429	5,25	6,30
3.6	70	39	10	1	4932459844	4058546030162	5,25	6,30
3.7	70	39	10	1	4932459845	4058546030179	5,25	6,30
3.8	75	43	10	1	4932430547	4002395382088	5,75	6,90
3.9	75	43	10	1	4932459846	4058546030186	6,17	7,40
4	75	43	10	1	4932352384	4002395370436	5,75	6,90
4.1	75	43	10	1	4932459847	4058546030193	5,92	7,10
4.2	75	43	10	1	4932352385	4002395370443	6,58	7,90
4.3	80	47	10	1	4932459848	4058546030209	6,17	7,40
4.4	80	47	10	1	4932459849	4058546030216	6,17	7,40
4.5	80	47	10	1	4932352386	4002395370450	7,17	8,60
4.6	80	47	10	1	4932459850	4058546030223	7,42	8,90
4.7	80	47	10	1	4932459851	4058546030230	7,42	8,90
4.8	86	52	10	1	4932352387	4002395370467	7,92	9,50
4.9	86	52	10	1	4932459852	4058546030247	7,42	8,90
5	86	52	10	1	4932352388	4002395370474	7,92	9,50
5.1	86	52	10	1	4932459853	4058546030254	11,08	13,30
5.2	86	52	10	1	4932430548	4002395382095	10,17	12,20
5.3	86	52	10	1	4932459854	4058546030261	11,08	13,30
5.4	93	57	10	1	4932459855	4058546030278	11,08	13,30
5.5	93	57	10	1	4932352389	4002395370481	11,08	13,30
5.6	93	57	10	1	4932430570	4002395382316	11,50	13,80
5.7	93	57	10	1	4932459856	4058546030285	11,83	14,20
5.8	93	57	10	1	4932430549	4002395382101	11,50	13,80
5.9	93	57	10	1	4932459857	4058546030292	11,83	14,20
6	93	57	10	1	4932352390	4002395370498	12,33	14,80
6.1	101	63	10	1	4932459858	4058546030308	12,75	15,30
6.2	101	63	10	1	4932430550	4002395382118	12,33	14,80
6.3	101	63	10	1	4932459859	4058546030315	12,75	15,30
6.4	101	63	10	1	4932430571	4002395382323	12,75	15,30
6.5	101	63	10	1	4932352391	4002395370504	13,75	16,50
6.6	101	63	5	1	4932459860	4058546030322	7,17	8,60
6.7	101	63	5	1	4932459861	4058546030339	7,17	8,60
6.8	109	69	5	1	4932352392	4002395370511	8,42	10,10
6.9	109	69	5	1	4932459862	4058546030346	7,17	8,60
7	109	69	5	1	4932352393	4002395370528	8,42	10,10
7.1	109	69	5	1	4932459863	4058546030353	9,33	11,20
7.2	109	69	5	1	4932430551	4002395382125	9,67	11,60
7.3	109	69	5	1	4932459864	4058546030360	9,33	11,20
7.4	109	69	5	1	4932459865	4058546030377	9,33	11,20
7.5	109	69	5	1	4932352394	4002395370535	9,67	11,60
7.6	117	75	5	1	4932459866	4058546030384	11,08	13,30
7.7	117	75	5	1	4932459867	4058546030391	11,08	13,30
7.8	117	75	5	1	4932459868	4058546030407	11,08	13,30
7.9	117	75	5	1	4932459869	4058546030414	11,08	13,30
8	117	75	5	1	4932352395	4002395370542	12,33	14,80
8.1	117	75	5	1	4932459870	4058546030421	12,33	14,80
8.2	117	75	5	1	4932430552	4002395382132	12,75	15,30
8.3	117	75	5	1	4932459871	4058546030438	12,33	14,80
8.4	117	75	5	1	4932430553	4002395382149	12,75	15,30
8.5	117	75	5	1	4932352396	4002395370559	13,25	15,90
8.6	125	81	5	1	4932459872	4058546030445	13,67	16,40
8.7	125	81	5	1	4932459873	4058546030452	13,67	16,40
8.8	125	81	5	1	4932459874	4058546030469	13,67	16,40
8.9	125	81	5	1	4932459875	4058546030476	13,67	16,40
9	125	81	5	1	4932352397	4002395370566	15,42	18,50
9.1	125	81	5	1	4932459876	4058546030483	15,00	18,00
9.2	125	81	5	1	4932459877	4058546030490	15,00	18,00
9.3	125	81	5	1	4932459878	4058546030506	15,00	18,00
9.4	125	81	5	1	4932459879	4058546030513	15,00	18,00
9.5	125	81	5	1	4932352398	4002395370573	16,83	20,20
9.6	133	87	5	1	4932459880	4058546030520	17,17	20,60
9.7	133	87	5	1	4932459881	4058546030537	17,17	20,60
9.8	133	87	5	1	4932459882	4058546030544	17,17	20,60



THUNDERWEB - DIN 338 - balení po 5 nebo 10

Ø (mm)	Celková délka (mm)	Pracovní délka (mm)	Množství v balíku	Objednací množství	Obj. č.	EAN kód	Cena bez DPH €	Cena s DPH €
9.9	133	87	5	1	4932459883	4058546030551	17,17	20,60
10	133	87	5	1	4932352399	4002395370580	19,33	23,20
10.5	133	87	5	1	4932352400	4002395370597	21,17	25,40
11	142	94	5	1	4932352401	4002395370603	24,67	29,60
11.5	142	94	5	1	4932352402	4002395370610	26,83	32,20
12	151	101	5	1	4932352403	4002395370627	30,42	36,50
12.5	151	101	5	1	4932352404	4002395370634	33,08	39,70
13	151	101	5	1	4932352405	4002395370641	35,75	42,90

Vrtáky na kov THUNDERWEB - DIN 338 - kazety

Charakteristika produktu	Dodáváný v	Množství v balíku	Objednací množství	Obj. č.	EAN kód	Cena bez DPH €	Cena s DPH €
Sada THUNDERWEB HSS-G (19 ks).							
① Ø 1 / 1,5 / 2 / 2,5 / 3 / 3,5 / 4 / 4,5 / 5 / 5,5 / 6 / 6,5 / 7 / 7,5 / 8 / 8,5 / 9 / 9,5 / 10 mm.	Plastová kazeta	19	1	4932352374	4002395370337	29,00	34,80
Counter display							
② Display se sadou 6 x 19 ks vrtáků HSS-G 4932352374.	-	6	1	4932352375	4002395370344	156,67	188,00
Sada THUNDERWEB HSS-G (25 ks).							
③ Ø 1 / 1,5 / 2 / 2,5 / 3 / 3,5 / 4 / 4,5 / 5 / 5,5 / 6 / 6,5 / 7 / 7,5 / 8 / 8,5 / 9 / 9,5 / 10 / 10,5 / 11 / 11,5 / 12 / 12,5 / 13 mm.	Plastová kazeta	25	1	4932352376	4002395370351	58,92	70,70



Vrtáky na kov HSS, dlouhé - DIN 340 / balení po 5 nebo 10 ks.

Vysoce kvalitní rychlořezná ocel.

Dvoustranná DIN 1412 C.

Pravotočivé ostří.

úhel 135° pro lepší středění.

Nejlépe se hodí pro vrtání hlubokých otvorů v kanálech nebo dutých profilech.

Vhodné pro vrtání do oceli, litiny, slitinových a neslitinových materiálů do 900 N/mm².

Vhodné též pro dřevo a plasty.

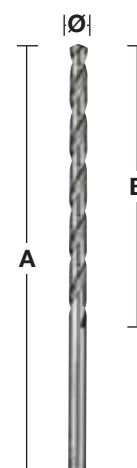
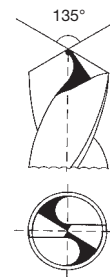

Ø (mm)	Celková délka (mm) A	Pracovní délka (mm) B	Množství v balíku	Objednací množství	Obj. č.	EAN kód	Cena bez DPH €	Cena s DPH €
2.0	85	56	10	1	4932430328	4002395379897	4,50	5,40
2.5	95	62	10	1	4932430329	4002395379903	5,25	6,30
3.0	100	66	10	1	4932430330	4002395379910	7,42	8,90
3.5	112	73	10	1	4932430331	4002395379927	10,17	12,20
4.0	119	78	10	1	4932430332	4002395379934	11,83	14,20
4.5	126	82	10	1	4932430333	4002395379941	13,67	16,40
5.0	132	87	10	1	4932430334	4002395379958	16,33	19,60
5.5	139	91	10	1	4932430335	4002395379965	20,75	24,90
6.0	139	91	10	1	4932430336	4002395379972	22,92	27,50
6.5	148	97	10	1	4932430337	4002395379989	26,83	32,20
7.0	156	102	10	1	4932430338	4002395379996	32,58	39,10
8.0	165	109	10	1	4932430339	4002395380008	45,42	54,50
9.0	175	115	10	1	4932430340	4002395380015	58,92	70,70
10.0	184	121	10	1	4932430341	4002395380022	74,92	89,90
11.0	195	128	5	1	4932430342	4002395380039	49,00	58,80
12.0	205	134	5	1	4932430343	4002395380046	58,67	70,40
13.0	205	134	5	1	4932430344	4002395380053	68,33	82,00

Vrtáky na kov HSS, krátké - DIN 1897 - balení po 5 nebo 10 ks.

Kvalita vrtáku: Vysoce kvalitní rychlořezná ocel.

Geometrie dvoubřité špičky DIN 1412 C.

Vrcholový úhel: 118°. Tolerance: h8.

Úhel stoupání spirály / drážky: Spirála typu N a normální úhel 20-30°.

Pravotočivé ostří. Povrch / barva: Lesklá stříbrná.

Díky malé délce odolává vysoké zátěži na ostří vrtáku.

Dokonalá koncentrita. Leštěná drážka typu N s pravotočivou řeznou hranou zabraňuje zaseknutí a zaručuje rychlé odvádění třísky a vrtání s minimálním úsilím.

Aplikace: Nejlépe se hodí pro vrtání plechů a tenkostěnných materiálů.

Vhodné pro vrtání do ocelových plechů, tenkých slitinových a neslitinových materiálů do do 900 N/mm².

Vhodné též pro dřevo a plasty.



Ø (mm)	Celková délka (mm) A	Pracovní délka (mm) B	Množství v balíku	Objednací množství	Obj. č.	EAN kód	Cena bez DPH €	Cena s DPH €
2.0	38	12	10	1	4932352200	4002395368532	3,08	3,70
2.5	43	14	10	1	4932352201	4002395368549	3,50	4,20
3.0	46	16	10	1	4932352202	4002395368556	6,17	7,40
3.2	49	18	10	1	4932352203	4002395368563	7,17	8,60
3.3	49	18	10	1	4932352204	4002395368570	7,17	8,60
3.5	52	20	10	1	4932352205	4002395368587	7,17	8,60
3.7	52	20	10	1	4932352206	4002395368594	7,42	8,90
4.0	55	22	10	1	4932352207	4002395368600	7,92	9,50
4.2	55	22	10	1	4932352208	4002395368617	9,33	11,20
4.5	58	24	10	1	4932352209	4002395368624	9,33	11,20
4.8	62	26	10	1	4932352210	4002395368631	11,25	13,50
5.0	62	26	10	1	4932352211	4002395368648	11,25	13,50
5.2	62	26	10	1	4932352212	4002395368655	14,50	17,40
5.5	66	28	10	1	4932352213	4002395368662	14,50	17,40
6.0	66	28	10	1	4932352214	4002395368679	16,83	20,20
6.5	70	31	10	1	4932352215	4002395368686	18,08	21,70
7.0	74	34	10	1	4932352216	4002395368693	21,67	26,00
7.5	74	34	5	1	4932352217	4002395368709	12,75	15,30
8.0	79	37	5	1	4932352218	4002395368716	16,83	20,20
8.5	79	37	5	1	4932352219	4002395368723	17,75	21,30
9.0	84	40	5	1	4932352220	4002395368730	20,92	25,10
10.0	89	43	5	1	4932352221	4002395368747	26,50	31,80

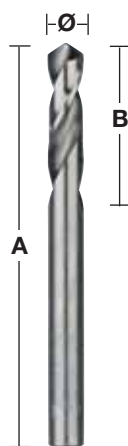

Vrtáky na kov HSS-G - dvoustranné

Kvalita vrtáku: vysocí kvalitní rychlořezná ocel.

Geometrie špičky: dvoubřitá DIN 1412 vrcholový úhel: 135°, tolerance: h8.

Úhel stoupání spirály / drážky: spirála typu N a normální úhel 20-30°.

Pravotočivé ostří. Povrch / barva: lesklá stříbrná.

Dvoubřitý hrot pro správné středění. Lze používat oba konce.

Díky malé délce jej lze používat při vysokém tlaku posunu bez rizika zlomení. Dokonalá koncentrita.

Leštěná drážka typu N s pravotočivou řeznou hranou zabraňuje zaseknutí a zaručuje rychlé odvádění třísky a vrtání s minimálním úsilím.

Aplikace: Vhodné pro vrtání do oceli, nezelezných kovů a plasty.

Nejlépe se hodí na ocelové plechy, např. nýtové otvory.

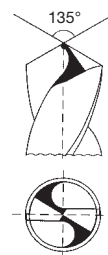

Ø (mm)	Celková délka (mm) A	Pracovní délka (mm) B	Množství v balíku	Objednací množství	Obj. č.	EAN kód	Cena bez DPH €	Cena s DPH €
2.5	43	10	10	1	4932352222	4002395368754	6,17	7,40
3.0	46	11	10	1	4932352223	4002395368761	7,17	8,60
3.2	49	12	10	1	4932352224	4002395368778	7,92	9,50
3.3	49	12	10	1	4932352225	4002395368785	7,92	9,50
3.5	52	14	10	1	4932352226	4002395368792	7,92	9,50
4.0	55	14	10	1	4932352227	4002395368808	8,42	10,10
4.1	55	14	10	1	4932352228	4002395368815	10,58	12,70
4.2	55	14	10	1	4932352229	4002395368822	10,58	12,70
4.5	58	16	10	1	4932352230	4002395368839	10,58	12,70
4.8	62	18	10	1	4932352231	4002395368846	12,33	14,80
5.0	62	18	10	1	4932352232	4002395368853	12,33	14,80
5.5	66	19	10	1	4932352233	4002395368860	16,83	20,20
6.0	66	19	10	1	4932352234	4002395368877	18,58	22,30

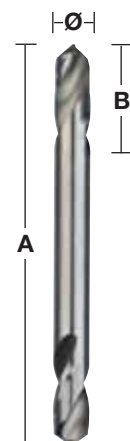

Kovové vrtáky Shockwave HSS-G TiN Red Hex

Spojení těla vrtáku s 1/4" hex dříkem je optimalizováno pro rázové utahovány.

135° úhel hrotu snižuje chůzi a umožňuje přesný start.

Konstrukce flétna umožňuje rychlejší vysouvání a snižuje zahřívání pro větší efektivitu.

Povlak titanu dávákuje teplo.

Vyšší všestrannost díky 1/4 šestihranné stopce což dělá tento vrták vhodným i pro rázové utahovány.

**RED
HEX**

Ø (mm)	Celková délka (mm) A	Pracovní délka (mm) B	Množství v balíku	Objednací množství	Obj. č.	EAN kód	Cena bez DPH €	Cena s DPH €
2	59.5	17	2	1	48894703	045242501557	1,33	1,60
2.5	62	19	2	1	48894704	045242501564	1,33	1,60
3	65	23	2	1	48894763	045242506866	1,33	1,60
3.2	66.5	23	2	1	48894706	045242501571	1,75	2,10
3.5	69	25	2	1	48894707	045242501588	1,75	2,10
4	71.5	26	2	1	48894708	045242501595	1,75	2,10
4.2	74	28	1	1	48894709	045242501601	1,33	1,60
4.5	76	29	1	1	48894710	045242501618	1,33	1,60
4.8	78	29	1	1	48894711	045242501625	1,33	1,60
5	93	46	1	1	48894712	045242501632	1,75	2,10
5.5	104	59	1	1	48894764	045242506873	1,75	2,10
6	105	60	1	1	48894714	045242501649	2,17	2,60
6.5	107	63	1	1	48894715	045242501656	2,17	2,60
6.8	108	64	1	1	48894716	045242501663	2,17	2,60
7	109	65	1	1	48894717	045242501670	2,17	2,60
7.5	110	66	1	1	48894718	045242501687	2,67	3,20
8	111	67	1	1	48894719	045242501694	2,67	3,20
8.5	114	70	1	1	48894720	045242501700	3,08	3,70
9	117	73	1	1	48894721	045242501717	3,50	4,20
9.5	118	74	1	1	48894722	045242501724	4,00	4,80
10	120	76	1	1	48894723	045242501731	4,42	5,30
10.5	122	78	1	1	48894724	045242501748	4,83	5,80
11	125	81	1	1	48894725	045242501755	5,25	6,30
11.5	126	82	1	1	48894726	045242501762	5,75	6,90
12	127	83	1	1	48894727	045242501779	6,58	7,90
12.5	128	83	1	1	48894728	045242501786	7,08	8,50
13	130	85	1	1	48894729	045242501793	7,42	8,90
Shockwave HSS-G TiN Red Hex set vrtáků v plastové kazetě (10 ks)								
①	Ø 3 / 3.5 / 4 / 4.5 / 5 / 6 / 7 / 8 / 9 / 10 mm.		10	1	48894759	045242502066	23,83	28,60
Shockwave HSS-G TiN Red Hex set vrtáků v plastové kazetě (19 ks)								
②	Ø 2 / 2.5 / 2 x 3 / 3.5 / 2 x 4 / 4.5 / 5.5 / 6 / 6.5 / 7 / 7.5 / 8 / 8.5 / 9 / 9.5 / 10 mm.		19	1	48894760	045242502073	36,50	43,80



**VRCHOLOVÝ ÚHEL
135°**

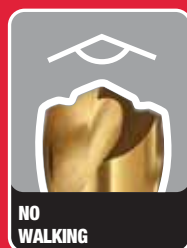

**PRO RÁZOVÉ UTAHOVÁKY
& VRTAČKY**



Vrtáky na kov HSS legované kobaltem (Ground Cobalt) - DIN 338

Vrtáky na kov vybroušené z velmi tvrdé a tepelně odolné rychlořezné oceli s příměsí kobaltu, vyráběny podle DIN 338. Leštěný povrch.

Dvoustranné ostří s hrotem zbrúšeným pod úhlem 135° zabezpečuje maximální vystředění - není nutné označování důlčičkem.

Obsah kobaltu 5%. Odolává vysokým teplotám vrtání.

Normální úhel drážky typu N. Vhodné pro vrtání do vysokolegované oceli a kovu s pevností v tahu nad 1000 N/mm², jako je kyselinovzdorná a nerezová ocel. Barva: hnědá.

Ø (mm)	Celková délka (mm) A	Pracovní délka (mm) B	Množství v balíku	Objednací množství	Obj. č.	EAN kód	Cena bez DPH €	Cena s DPH €
1.0	34	12	2	1	4932363248	4002395333080	2,17	2,60
1.5	40	18	2	1	4932363249	4002395333097	2,17	2,60
2.0	49	24	2	1	4932363250	4002395333103	2,17	2,60
2.5	57	30	2	1	4932363251	4002395333110	2,17	2,60
3.0	61	33	2	1	4932363253	4002395333134	2,17	2,60
3.2	65	36	2	1	4932363254	4002395333141	2,67	3,20
3.5	70	39	2	1	4932363256	4002395333165	2,67	3,20
4.0	75	43	2	1	4932363258	4002395333189	2,67	3,20
4.2	75	43	1	1	4932363260	4002395333202	1,75	2,10
4.5	80	47	1	1	4932363262	4002395333226	1,75	2,10
4.8	86	52	1	1	4932363263	4002395333233	1,75	2,10
5.0	86	52	1	1	4932363264	4002395333240	1,75	2,10
5.5	93	57	1	1	4932363267	4002395333271	2,17	2,60
6.0	93	57	1	1	4932363268	4002395333288	2,17	2,60
6.5	101	63	1	1	4932363269	4002395333295	2,67	3,20
6.8	109	69	1	1	4932363270	4002395333301	3,50	4,20
7.0	109	69	1	1	4932363271	4002395333318	3,08	3,70
7.5	109	69	1	1	4932363272	4002395333325	3,50	4,20
8.0	117	75	1	1	4932363274	4002395333349	3,50	4,20
8.5	117	75	1	1	4932363276	4002395333363	4,00	4,80
9.0	125	81	1	1	4932363277	4002395333370	4,83	5,80
9.5	125	81	1	1	4932363278	4002395333387	4,83	5,80
10.0	133	87	1	1	4932363279	4002395333394	5,25	6,30
10.5	133	87	1	1	4932363281	4002395333417	7,92	9,50
11.0	142	94	1	1	4932363282	4002395333424	8,42	10,10
11.5	142	94	1	1	4932363283	4002395333431	9,67	11,60
12.0	151	101	1	1	4932363284	4002395333448	10,58	12,70
12.5	151	101	1	1	4932363285	4002395333455	13,25	15,90
13.0	151	101	1	1	4932363286	4002395333462	13,25	15,90

RED COBALT



RED COBALT - DIN 338 vrtáky na kov

Charakteristika produktu	Dodávaný v	Množství v balíku	Objednací množství	Obj. č.	EAN kód	Cena bez DPH €	Cena s DPH €
RED COBALT HSS-G vrtáky set (19 ks)	Plastová kazeta	19	1	4932352470	4002395371297	52,42	62,90
① Ø 1 / 1,5 / 2 / 2,5 / 3 / 3,5 / 4 / 4,5 / 5 / 5,5 / 6 / 6,5 / 7 / 7,5 / 8 / 8,5 / 9 / 9,5 / 10 mm.							
Vrtáky HSS-G Co (25 ks).	Plastová kazeta	25	1	4932352471	4002395371303	114,17	137,00
② Ø 1 / 1,5 / 2 / 2,5 / 3 / 3,5 / 4 / 4,5 / 5 / 5,5 / 6 / 6,5 / 7 / 7,5 / 8 / 8,5 / 9 / 9,5 / 10 / 10,5 / 11 / 11,5 / 12 / 12,5 / 13 mm.							



Vrtáky na kov HSS legované kobaltem (Ground Cobalt) - DIN 338 - balení po 5 nebo 10 ks.

Vrtáky na kov vybroušené z velmi tvrdé a tepelně odolné rychlořezné oceli s příměsí kobaltu, vyráběny podle DIN 338.

Leštěný povrch. Dvoustranné ostří s hrotem zbroušeným pod úhlem 135° zabezpečuje maximální vystředění - není nutné označování důlčíkem.

Díky podílu 5% podílu kobaltu odolává vysokým teplotám vrtání.

Normální úhel drážky typu N. Vhodné pro vrtání do vysokolegované oceli a kovu s pevností v tahu nad 1000 N/mm², jako je kyselinovzdorná a nerezová ocel.

Barva: hnědá.

**RED
COBALT**

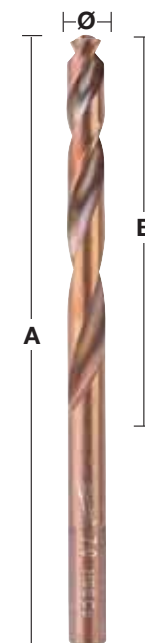
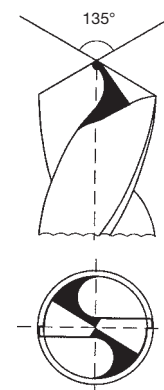

Ø (mm)	Celková délka (mm) A	Pracovní délka (mm) B	Množství v balíku	Objednací množství	Obj. č.	EAN kód	Cena bez DPH €	Cena s DPH €
1.0	34	12	10	1	4932373332	4002395349173	11,08	13,30
1.5	40	18	10	1	4932373333	4002395349180	11,08	13,30
2.0	49	24	10	1	4932373334	4002395349197	11,08	13,30
2.5	57	30	10	1	4932373335	4002395349807	11,08	13,30
3.0	61	33	10	1	4932373336	4002395349814	11,17	13,40
3.2	65	36	10	1	4932373337	4002395349821	12,33	14,80
3.5	70	39	10	1	4932373338	4002395349838	12,33	14,80
4.0	75	43	10	1	4932373339	4002395349845	13,25	15,90
4.2	75	43	10	1	4932373340	4002395349852	15,92	19,10
4.5	80	47	10	1	4932373341	4002395349869	16,33	19,60
4.8	86	52	10	1	4932373342	4002395349876	18,58	22,30
5.0	86	52	10	1	4932373343	4002395349883	17,17	20,60
5.5	93	57	10	1	4932373344	4002395349890	20,75	24,90
6.0	93	57	10	1	4932373345	4002395347100	21,67	26,00
6.5	101	63	10	1	4932373346	4002395347117	25,58	30,70
6.8	109	69	5	1	4932373347	4002395347124	16,33	19,60
7.0	109	69	5	1	4932373348	4002395347131	14,50	17,40
7.5	109	69	5	1	4932373349	4002395347148	15,83	19,00
8.0	117	75	5	1	4932373350	4002395347155	17,08	20,50
8.5	117	75	5	1	4932373351	4002395347162	18,58	22,30
9.0	125	81	5	1	4932373352	4002395347179	22,42	26,90
9.5	125	81	5	1	4932373353	4002395347186	23,83	28,60
10.0	133	87	5	1	4932373354	4002395347193	25,08	30,10
10.5	133	87	5	1	4932373355	4002395347803	38,08	45,70
11.0	142	94	5	1	4932373356	4002395347810	39,00	46,80
11.5	142	94	5	1	4932373357	4002395347827	46,50	55,80
12.0	151	101	5	1	4932373358	4002395347834	49,58	59,50
12.5	151	101	5	1	4932373359	4002395347841	63,00	75,60
13.0	151	101	5	1	4932373360	4002395347858	63,00	75,60

Stupňové vrtáky

- Výhody stupňových vrtáků oproti běžným vrtákům:
 - Jeden vrták k vrtání více velikostí
 - Dělejte více a bez starostí!
 - Nejlepší volba pro zvětšení stávajících otvorů.
 - Odolnější než spirálové vrtáky, tlusté jádro brání rozbití.
 - Méně vystružování je potřeba.
 - Vrtá plast bez prasknutí nebo roztržení.

- Stupňové vrtáky jsou ideální pro vrtání do materiálů:
 - Železné & neželezné kovové plechy, profily a trubky.
 - Měď, mosaz a hliník.
 - Nerezová ocel.
 - Plast.
 - Maximální tloušťka materiálu 4 mm.
 - Chcete-li zajistit optimální životnost nářadí doporučujeme použití chladiva.

- Využití v oborech:
 - Elektrikářství: vrtání desek a rozvaděčů pro instalaci kabelové průchodky.
 - Instalátérství / HVAC: přístupové otvory pro potrubí a instalace.
 - Pracovníci s kovy / továrny: různé velikosti a průměry vrtání.
 - Automobilový průmysl: otvory pro instalaci kabelů (mobilní telefony, antény, přeměrování elektrického vedení).
 - Údržbářské opravy: různá použití, velikosti a průměry vrtání.



Milwaukee® Výhody

Bodová vrtačka - vrtačka - Odhrotovač - vše v jednom

- ① Rapid Strike špička pro lepší centrování - méně kroků a rychlé vrtání bez nutnosti předvrtávat materiál.
- ② Speciální tip a geometrie pro výkon bez záseku - při použití vysokorychlostního akumulátorového nářadí je menší riziko zaseknutí vrtáku, čímž zabraňuje deformaci vrtaného materiálu.
- ③ Optimalizovaná hrana s 2 ostrými drážkami pro 2 x rychlejší a plynulejší řezání.
- ④ Vyrábí se ze speciálně vytvořené oceli s povrchovou vrstvou z černého oxidu pro 4 x delší životnost.
Optimalizována pro použití s vysokorychlostními aku vrtačkami.
- ⑤ Značení velikosti laserem pro dlouhodobou viditelnost.
- ⑥ Každým krokem se zmírňuje napětí a otřepy se odstraňují automaticky.
- ⑦ Se 3 plochými bezpečnostními úchyty aby vrtačka nevyklouzávala a aby byl zajištěn maximální přenos kroutícího momentu.



Stupňové vrtáky

Charakteristika produktu	Průměr upnutí (mm)	Celková délka (mm)	Počet kroků	Množství v balíku	Objednáací množství	Obj. č.	EAN kód	Cena bez DPH €	Cena s DPH €
① PG 7 - PG 21	10	68	9	1	1	48899321	045242364060	74,58	89,50
② M 6 - M 32	10	92	13	1	1	48899332	045242344437	74,58	89,50
③ 4 - 12 mm / 1"	6	65	9	1	1	48899301	045242342532	29,67	35,60
④ 4 - 12 mm / 2"	6	65	5	1	1	48899302	045242342549	29,67	35,60
⑤ 4 - 20 mm	8	65	9	1	1	48899320	045242344406	40,50	48,60
⑥ 6 - 35 mm	10	90	14	1	1	48899335	045242344413	68,33	82,00
Sada vrtáků (3 ks). Obsahuje vrtáky č. 3, 5, 6.									
⑦ Obsahuje stupňovité vrtáky č. 3, 5, 6				3	1	48899399	045242344420	124,17	149,00
Combo sada se stupňovými vrtáky a běžnými vrtáky (10 ks)									
⑧ Stupňovité vrtáky: 1 x stupňovitý vrták 4–12 mm, 1 x stupňovitý vrták 4–20 mm. Vrtáky do kovu THUNDERWEB: 2 x 2 mm, 2 x 3 mm, 2 x 4 mm, 1 x 5 mm, 1 x 6 mm				10	1	48899350	045242538836	72,03	86,43

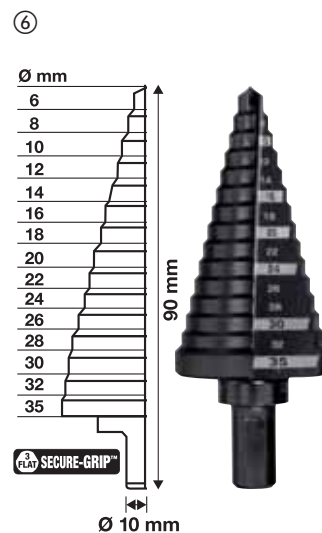
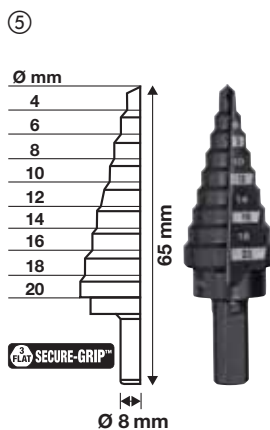
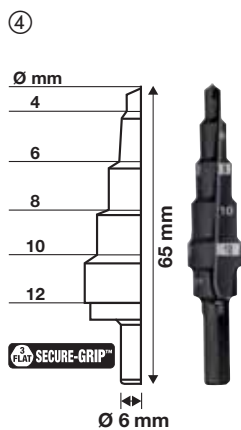
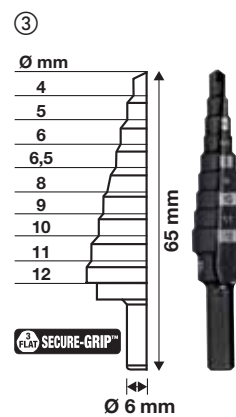
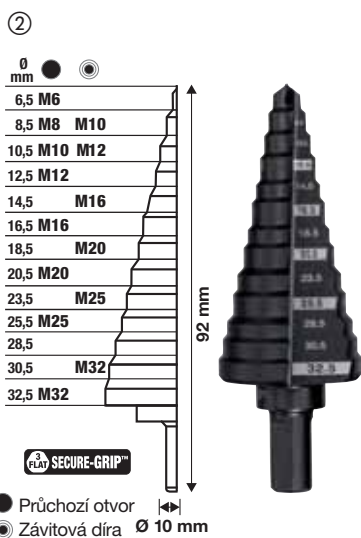



SHOCKWAVE™ Impact Duty™ stupňové vrtáky

NOVÉ

SHOCKWAVE™ IMPACT DUTY™ stupňové vrtáky jsou navrženy pro uchycení 1/4" hex s optimalizovanou oblastí SHOCKZONE™, která absorbuje vibrace a redukuje riziko prasknutí. Vytvořené oceli s povrchovou vrstvou z černého oxidu pro 5 x delší životnost. Optimalizovaná hrana s 2 ostrými drážkami optimalizována pro použití s rázovými utahovákami. RAPID STRIKE TIP™: špička pro lepší centrování - méně kroků a rychlé vrtání bez nutnosti předvrtávat materiál. Značení velikosti laserem pro dlouhodobou viditelnost.



Charakteristika produktu	Průměr upnutí (mm)	Celková délka (mm)	Počet kroků	Množství v balíku	Objednávací množství	Obj. č.	EAN kód	Cena bez DPH €	Cena s DPH €
① 4 – 12 mm / 1"	1/4" Hex	81	9	1	1	48899261	045242505166	32,64	39,16
② 4 – 12 mm / 2"	1/4" Hex	81	5	1	1	48899262	045242505173	32,64	39,16
③ 4 – 20 mm	1/4" Hex	81	9	1	1	48899263	045242505180	44,55	53,46
④ 4 – 30 mm	1/4" Hex	101	12	1	1	48899265	045242505203	68,33	82,00
⑤ Sada stupňovitých vrtáků SHOCKWAVE™ Impact Duty™ (3 ks)				3	1	48899266	045242505210	136,59	163,90
Obsahuje stupňovité vrtáky č. 1, 3, 4									



Magnetické vrtání



O 100% rychlejší

Vyšší rychlosti a úspory času lze dosáhnout díky následujícím faktorům. Za prvé, na rozdíl od klasického vrtáku, který musí řezat celý průměr díry, kruhové frézy řezají materiál jen na okraji díry. Za druhé, dva agresivní ostré úhly, na řezné hraně pomáhají dosáhnout vyšší rychlosti posuvu při menším odporu řezání.

O 30% vyšší výkonnost

Protože kruhové frézy řezají materiál jen na okraji díry.

Stačí nižší energie a výkon motoru.

Čím větší je průměr vrtáku, tím větší je úspora energie.

Delší životnost

Kruhové frézy, které řezají jen obvod díry, vyvrtají více děr na jedno nabroušení než standardní vrták. 6 mm silná stěna frézy spolu se speciální geometrií zubů zabezpečují vyšší odolnost a snižují na minimum riziko lámání z přetížení.

Tabulka rychlosti

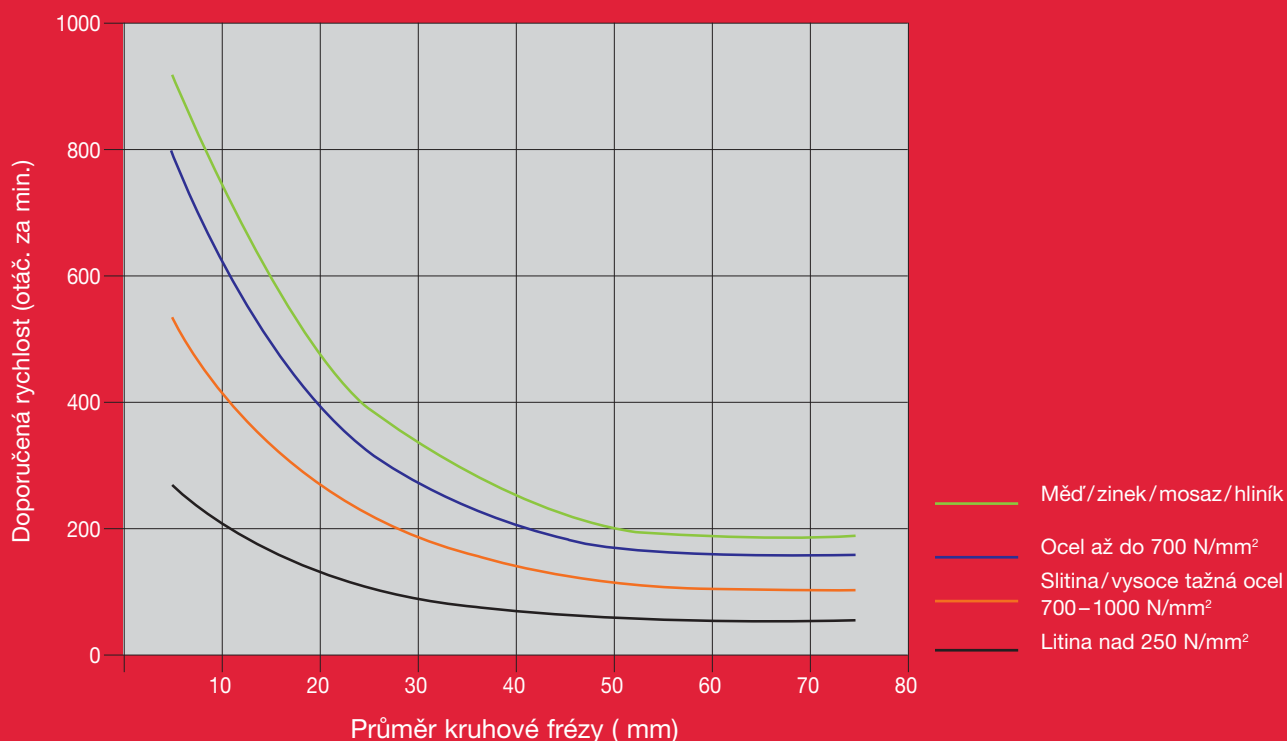

HSS Kruhové frézy

Silnostěnné kruhové frézy HSS zaručují lepší stabilitu a delší životnost. Mají standardní 19 mm uchycení Weldon.

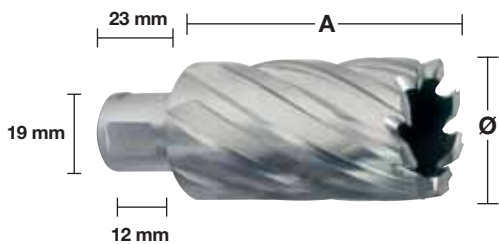

30 mm

Ø (mm)	Celková délka (mm) A	Množství v balíku	Objednací množství	Obj. č.	EAN kód	Cena bez DPH €	Cena s DPH €
12	30	1	1	4932371740	4002395344161	19,33	23,20
13	30	1	1	4932371741	4002395344178	19,33	23,20
14	30	1	1	4932343270	4002395315130	19,33	23,20
15	30	1	1	4932343271	4002395315147	20,25	24,30
16	30	1	1	4932343272	4002395315154	20,25	24,30
17	30	1	1	4932343273	4002395315161	22,17	26,60
18	30	1	1	4932343274	4002395315178	22,92	27,50
19	30	1	1	4932343275	4002395315185	23,83	28,60
20	30	1	1	4932343276	4002395315192	24,67	29,60
21	30	1	1	4932343277	4002395315208	25,08	30,10
22	30	1	1	4932343278	4002395315215	26,50	31,80
23	30	1	1	4932343279	4002395315222	26,83	32,20
24	30	1	1	4932343280	4002395315239	28,25	33,90
25	30	1	1	4932343281	4002395315246	31,83	38,20
26	30	1	1	4932343282	4002395315253	31,83	38,20
27	30	1	1	4932343283	4002395315260	33,08	39,70
28	30	1	1	4932343284	4002395315277	36,50	43,80
29	30	1	1	4932343285	4002395315284	38,08	45,70
30	30	1	1	4932343286	4002395315291	39,58	47,50
31	30	1	1	4932343287	4002395315307	44,42	53,30
32	30	1	1	4932343288	4002395315314	45,83	55,00
33	30	1	1	4932371742	4002395344185	45,83	55,00
34	30	1	1	4932371743	4002395344192	51,17	61,40
35	30	1	1	4932371744	4002395344208	51,17	61,40
36	30	1	1	4932371745	4002395344215	54,58	65,50
37	30	1	1	4932371746	4002395344222	54,58	65,50
38	30	1	1	4932371747	4002395344239	57,67	69,20
39	30	1	1	4932371748	4002395344246	58,92	70,70
40	30	1	1	4932371749	4002395344253	63,92	76,70
41	30	1	1	4932371750	4002395344260	68,75	82,50
42	30	1	1	4932371751	4002395344277	69,58	83,50
43	30	1	1	4932371752	4002395344284	73,58	88,30
44	30	1	1	4932371753	4002395344291	75,75	90,90
45	30	1	1	4932371754	4002395344307	75,75	90,90
46	30	1	1	4932371755	4002395344314	80,75	96,90
47	30	1	1	4932371756	4002395344321	81,58	97,90
48	30	1	1	4932371757	4002395344338	82,42	98,90
49	30	1	1	4932371758	4002395344345	92,08	110,50
50	30	1	1	4932371759	4002395344352	93,75	112,50

50 mm

Ø (mm)	Celková délka (mm) A	Množství v balíku	Objednací množství	Obj. č.	EAN kód	Cena bez DPH €	Cena s DPH €
14	50	1	1	4932343289	4002395315352	30,42	36,50
15	50	1	1	4932343290	4002395315369	30,42	36,50
16	50	1	1	4932343291	4002395315376	32,08	38,50
17	50	1	1	4932343292	4002395315383	33,08	39,70
18	50	1	1	4932343293	4002395315390	34,33	41,20
19	50	1	1	4932343294	4002395315406	35,83	43,00
20	50	1	1	4932343295	4002395315413	37,42	44,90
21	50	1	1	4932343296	4002395315420	39,00	46,80
22	50	1	1	4932343297	4002395315437	43,33	52,00
23	50	1	1	4932343298	4002395315444	44,25	53,10
24	50	1	1	4932343299	4002395315451	46,58	55,90
25	50	1	1	4932343300	4002395315468	50,67	60,80
26	50	1	1	4932343301	4002395315475	53,67	64,40
27	50	1	1	4932343302	4002395315482	53,67	64,40
28	50	1	1	4932343303	4002395315499	58,67	70,40
29	50	1	1	4932343304	4002395315505	59,58	71,50
30	50	1	1	4932343305	4002395315512	61,25	73,50
31	50	1	1	4932343306	4002395315529	63,92	76,70
32	50	1	1	4932343307	4002395315536	66,08	79,30
33	50	1	1	4932371760	4002395344369	67,92	81,50
34	50	1	1	4932371761	4002395344376	71,25	85,50
35	50	1	1	4932371762	4002395344383	76,67	92,00
36	50	1	1	4932371763	4002395344390	79,17	95,00
37	50	1	1	4932371764	4002395344406	83,33	100,00
38	50	1	1	4932371765	4002395344413	85,83	103,00
39	50	1	1	4932371766	4002395344420	87,50	105,00
40	50	1	1	4932371767	4002395344437	92,50	111,00
41	50	1	1	4932371768	4002395344444	96,67	116,00
42	50	1	1	4932371769	4002395344451	100,00	120,00
43	50	1	1	4932371770	4002395344468	101,67	122,00
44	50	1	1	4932371771	4002395344475	104,58	125,50
45	50	1	1	4932371772	4002395344482	108,33	130,00
46	50	1	1	4932371773	4002395344499	112,50	135,00
47	50	1	1	4932371774	4002395344505	117,50	141,00
48	50	1	1	4932371775	4002395344512	120,00	144,00
49	50	1	1	4932371776	4002395344529	122,50	147,00
50	50	1	1	4932371777	4002395344536	126,67	152,00

Charakteristika produktu	Dodáván v	Množství v balíku	Objednací množství	Obj. č.	EAN kód	Cena bez DPH €	Cena s DPH €
Teleskopické prodloužení 30 mm - 1 ks		2	1	49590011	045242364039	19,00	22,80
Teleskopické prodloužení 50 mm - 1 ks		2	1	49590012	045242364046	22,42	26,90

HSS sada kruhových fréz (6 ks)

① Plastový kufr 6 1 4932372533 4002395345236 137,08 164,50

Ø 14 / 16 / 18 / 20 / 22 / 24 mm.

System příslušenství - Magnetické vrtací stojany



4932604226

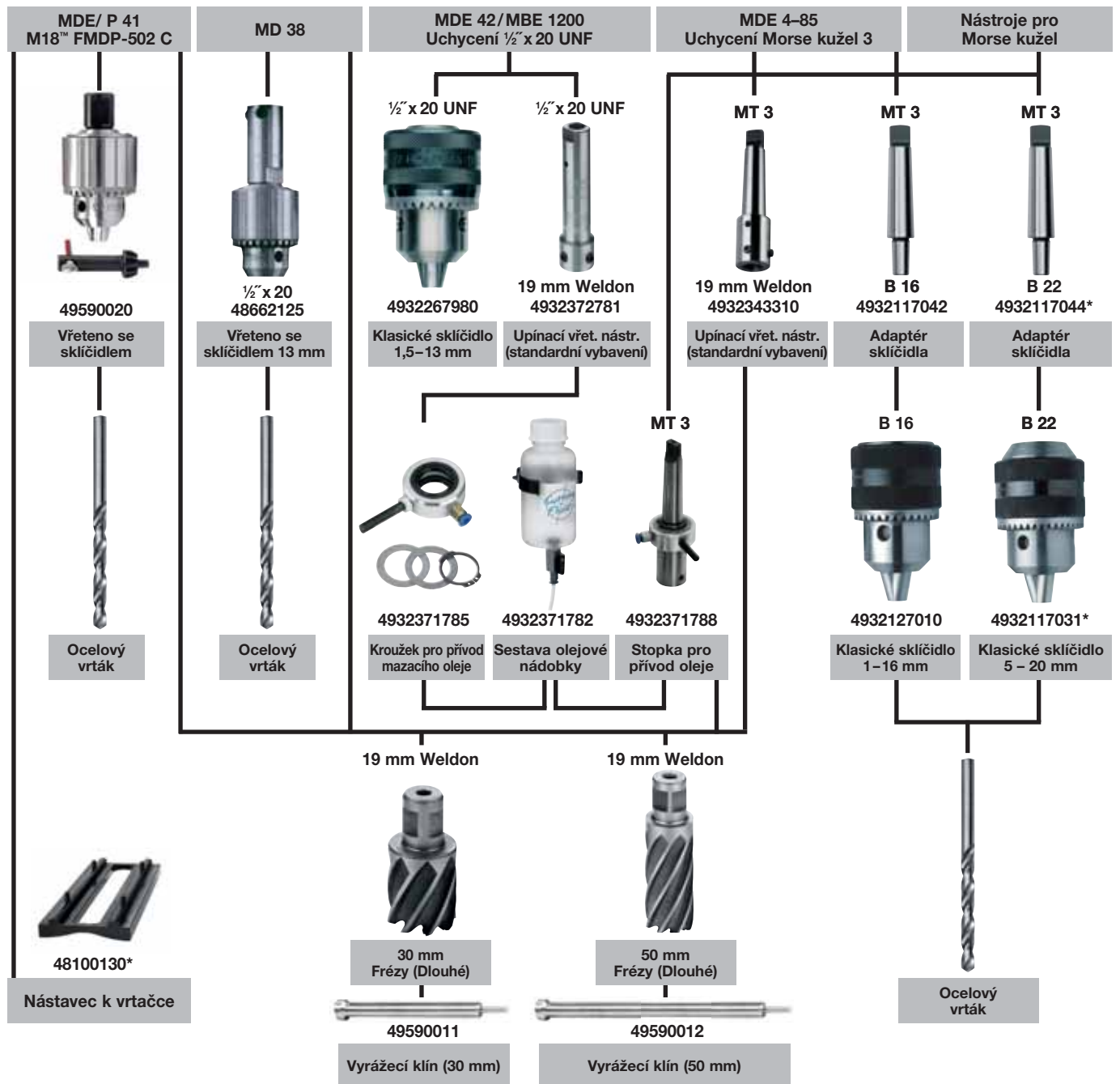

* do vyprodání zásob

Vysoce výkonné bimetalové kobaltové kruhové pilky

HOLE DOZER[™]

Kruhové pilky Milwaukee® **HOLE DOZER[™]**
Milwaukee® je dřič, který se při práci vyznačuje
nezdolnou výdrží i v těch nejnáročnějších aplikacích.



Ø 14–152 mm



- Geometrie zubů Rip Guard zajišťuje nejodolnější tvar zubů a maximální životnost



Ø 160–210 mm

PLUG JACK[™]

PLUG JACK[™]



- Několik opěrných bodů pro rychlejší vypáčení vyřezaného materiálu z pilového vrtáku
 - Nejspodnější otvor je pro odstranění silných „zátek“
 - Výše položený otvor je pro tenký materiál
- Zkracuje dobu mezi jednotlivými řezy
- Nový nátěr umožňuje menší tření a zvyšuje rychlost vrtání

Tvar zubů



Karbid:

- 4 tpi agresivní geometrie zubů.

Bi-Metal:

- Variabilní provedení zubu 4–6 tpi s pozitivním 10 ° úhlem zubu.

Výhody:

- Rychlejší a agresivnější řezání.
- Vylepšený odvod tepla vznikajícího při práci, delší životnost ostří zubu.
- Delší drážky mají větší účinnost, lépe odvádějí teplo, prodlužují životnost.
- Speciálně broušený úhel snižuje tendenci k zablokování při vrtání tenkých materiálů.
- Zuby mají rozchod, aby se snížilo tření.
- Nevyžaduje velký přtlak - to je umožněno vhodnou kombinací agresivní geometrie zubů a dobrým odvodem pilin.

Tělo pilky

- Tělo pilky má stěnu 1,27 mm silnou, přesto je tvarově stálý.
- Efektivní hloubka řezání je 41 mm.

Aplikace

- Vysoká kvalita technologie i výroby zaručuje přesné vycentrování, proto jsou pilky vhodné jak pro vrtání z ruky tak i pro vrtací stojany (pouze ruční posuv).
- Tyto velmi kvalitní kruhové pilky jsou perfektním řešením pro vyřezávání všech druhů materiálů:
 - ocel do pevnosti 1000 N/mm²
 - nerezová ocel, ocel odolná chemikáliím
 - neželezné kovy
 - litina
 - hliník
 - dřevo
 - MDF
 - sádrokarton
 - kombinované materiály
 - PVC

Materiál zubů

Karbid:

- Zuby z karbidu poskytují 10x větší životnost než standardní bimetalové kruhové pilky.

Bi-Metal:

- Typ Matrix II Premium z vysokorychlostní oceli se používá na pás s ozubením u kruhové pilky. Ocel Matrix II obsahuje 8% kobaltu, což umožňuje zachování původní tvrdosti zubů i při vysokých pracovních teplotách během použití v aplikacích pro řezání kovů.
- Bimetalová konstrukce - vysokorychlostní ocelové zuby jsou laserem navařeny na tělo z nízko legované oceli. Zuby jsou ve vakuu, při teplotě 600° tvrzené na 65 HRC. Tím je zaručena maximální životnost.
- Vzhledem k vysoké odolnosti proti opotřebení oceli Matrix II jsou tyto děrovky ideální pro řezání obtížných a těžkých materiálů, tedy například nerezových ocelí a ocelí odolných vůči kyselinám. Vhodné jsou však také pro měkčí materiály, například pro dřevo.

Konstrukce dna

- Dno pilky je vyrobeno ze silné oceli, takže otvory se nebudou časem zvětšovat. Masivní konstrukce dna snižuje vibrace.
- 4 otvory slouží ke snadnému upevnění korunky a i trnu.
- Perfektní vystředění dna je předpokladem dobré kvality pilky, zvláště u velkých průměrů.



FIXTEC unašeč

① Pro kruhové pilky Ø 14–30 mm

FIXTEC "twist release" rychlá výměna trnu. Zabraňuje zamknutí pilky k vodicímu trnu. Kompatibilní se všemi kruhovými pilkami – není nutný adaptér

② Pro kruhové pilky Ø 32–210 mm

Artetační šrouby s drážkou zamknou pozici unašeče a kruhové pilky. Pak nedochází k vibracím a k házení pilky. Celý systém je přesně vycentrován.



①



②

Karbidové kruhové pilky HOLE DOZER

Až 10x delší provozní životnost, vysoká odolnost proti teple a opotřebování ve srovnání s bimetalovými kruhovými pilkami

Agresivní geometrie zubů s roztečí 4 TPI s velkými drážkami pro lepší odběr materiálu

Přesah zubů zaručuje menší odpor

Geometrie drážky PLUG JACK™ umožňuje hluboký přístup při odstraňování silných kolíků a velký pákový efekt pro tenké materiály

Oblasti použití: instalátorské práce (keramické obklady – měkké, litina), kovoobrábění (nerezová ocel, vysokolegovaná ocel, hliník) a kompozity (plasty, sendvičové materiály, vyvýšené podlahy, sklolaminát, dřevěné desky pokryté plasty, dřevo se zarytými hřebíky

Ø (mm)	Ø (inch)	Max. hloubka řezání (mm)	Množství v balíku	Objednací množství	Obj. č.	EAN kód	Cena bez DPH €	Cena s DPH €
19	3/4	41	1	1	49560702	045242503971	17,90	21,48
22	7/8	41	1	1	49560704	045242503995	18,90	22,68
25	1	41	1	1	49560707	045242504008	21,90	26,28
29	1 1/8	41	1	1	49560708	045242504015	22,90	27,48
32	1 1/4	41	1	1	49560710	045242504022	24,90	29,88
35	1 3/8	41	1	1	49560712	045242504039	26,00	31,20
38	1 1/2	41	1	1	49560713	045242504053	26,90	32,28
44	1 3/4	41	1	1	49560717	045242504107	29,00	34,80
48	1 7/8	41	1	1	49560719	045242504114	31,90	38,28
51	2	41	1	1	49560720	045242504145	29,00	34,80
54	2 1/8	41	1	1	49560722	045242504152	29,90	35,88
57	2 1/4	41	1	1	49560724	045242504169	30,90	37,08
60	2 3/8	41	1	1	49560726	045242504176	31,90	38,28
64	2 1/2	41	1	1	49560727	045242504183	32,90	39,48
67	2 5/8	41	1	1	49560729	045242504190	33,90	40,68
70	2 3/4	41	1	1	49560731	045242504206	35,90	43,08
76	3	41	1	1	49560734	045242504220	38,90	46,68
89	3 1/2	41	1	1	49560738	045242504244	43,90	52,68
92	3 5/8	41	1	1	49560739	045242504251	44,90	53,88
102	4	41	1	1	49560742	045242504275	49,90	59,88
108	4 1/4	41	1	1	49560744	045242504282	53,90	64,68
114	4 1/2	41	1	1	49560746	045242504299	55,90	67,08
127	5	41	1	1	49560748	045242504305	63,90	76,68
152	6	41	1	1	49560749	045242504312	72,90	87,48



Kruhové pilky Hole Dozer™ - Vyšší standard řezání!

Ø (mm)	Ø (inch)	Max. hloubka řezání (mm)	Množství v balíku	Objednací množství	Obj. č.	EAN kód	Cena bez DPH €	Cena s DPH €
14	9/16	41	1	1	49560002	045242271061	10,25	12,30
16	5/8	41	1	1	49560012	045242192922	8,42	10,10
17	11/16	41	1	1	49560014	045242193639	12,42	14,90
19	3/4	41	1	1	49560023	045242192632	7,83	9,40
20	25/32	41	1	1	49560024	045242271016	9,67	11,60
21	13/16	41	1	1	49560027	045242192649	8,83	10,60
22	7/8	41	1	1	49560032	045242192878	7,50	9,00
24	15/16	41	1	1	49560037	045242192885	9,67	11,60
25	1	41	1	1	49560043	045242192526	8,42	10,10
27	1 1/16	41	1	1	49560047	045242192892	10,25	12,30
29	1 1/8	41	1	1	49560052	045242192939	8,42	10,10
30	1 3/16	41	1	1	49560057	045242192946	10,25	12,30
32	1 1/4	41	1	1	49560062	045242192977	9,33	11,20
33	1 5/16	41	1	1	49560067	045242192984	11,25	13,50
35	1 3/8	41	1	1	49560072	045242192991	9,67	11,60
37	1 7/16	41	1	1	49560077	045242193028	12,50	15,00
38	1 1/2	41	1	1	49560082	045242193035	8,75	10,50
40	1 9/16	41	1	1	49560087	045242193042	9,67	11,60
41	1 5/8	41	1	1	49560092	045242193073	9,67	11,60
43	1 11/16	41	1	1	49560097	045242193080	9,67	11,60
44	1 3/4	41	1	1	49560102	045242193097	9,67	11,60
46	1 13/16	41	1	1	49560107	045242193127	10,25	12,30
48	1 7/8	41	1	1	49560112	045242193134	11,25	13,50
50	1 31/32	41	1	1	49560113	045242271023	14,33	17,20
51	2	41	1	1	49560117	045242193141	8,42	10,10
52	2 1/16	41	1	1	49560122	045242193172	8,75	10,50
54	2 1/8	41	1	1	49560127	045242193189	9,33	11,20
56	4/6	41	1	1	49560129	045242504664	10,90	13,08
57	2 1/4	41	1	1	49560132	045242193196	9,67	11,60
59	2 5/16	41	1	1	49560137	045242193226	10,25	12,30
60	2 3/8	41	1	1	49560142	045242193233	10,25	12,30
64	2 1/2	41	1	1	49560147	045242193240	10,25	12,30
65	2 9/16	41	1	1	49560153	045242193271	10,25	12,30
67	2 5/8	41	1	1	49560158	045242193288	10,92	13,10
68	2 11/16	41	1	1	49560159	045242271030	12,17	14,60
70	2 3/4	41	1	1	49560163	045242193295	11,50	13,80
73	2 7/8	41	1	1	49560167	045242193325	11,50	13,80
76	3	41	1	1	49560173	045242193332	12,17	14,60
79	3 1/8	41	1	1	49560177	045242193349	12,42	14,90
83	3 1/4	41	1	1	49560183	045242193370	12,42	14,90
86	3 3/8	41	1	1	49560187	045242193387	13,08	15,70
89	3 1/2	41	1	1	49560193	045242193394	13,08	15,70
92	3 5/8	41	1	1	49560197	045242193431	13,08	15,70
95	3 3/4	41	1	1	49560203	045242193448	14,83	17,80
98	3 7/8	41	1	1	49560207	045242193479	14,83	17,80
102	4	41	1	1	49560213	045242193486	14,83	17,80
105	4 1/8	41	1	1	49560217	045242193493	14,83	17,80
108	4 1/4	41	1	1	49560223	045242193523	16,29	19,55
111	4 3/8	41	1	1	49560227	045242193530	17,75	21,30
114	4 1/2	41	1	1	49560233	045242193547	17,75	21,30
121	4 3/4	41	1	1	49560237	045242193578	20,00	24,00
127	5	41	1	1	49560243	045242193585	20,92	25,10
133	5 1/4	41	1	1	49560244	045242271078	25,92	31,10
140	5 1/2	41	1	1	49560247	045242193592	24,67	29,60
152	6	41	1	1	49560253	045242193622	27,42	32,90
160	6 5/16	38	1	1	4932399885	4002395365395	49,92	59,90
168	6 3/8	38	1	1	4932399886	4002395365401	58,33	70,00
177	6 31/32	38	1	1	4932399887	4002395365418	49,58	59,50
200	7 7/8	38	1	1	4932399888	4002395365425	66,08	79,30
210	8 9/32	38	1	1	4932399889	4002395365432	70,17	84,20

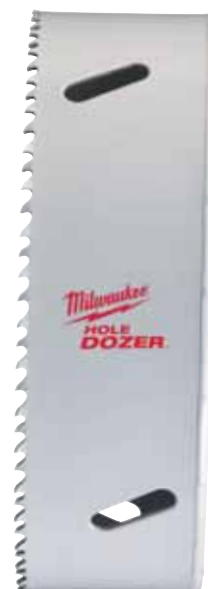

Kruhové pilky Hole Dozer[™]

Ø (mm)	Ø (inch)	Max. hloubka řezání (mm)	Množství v balíku	Objednací množství	Obj. č.	EAN kód	Cena bez DPH €	Cena s DPH €
19	3/4	41	1	25	49565090	045242176199	6,50	7,80
20	25/32	41	1	25	49565091	045242528943	7,83	9,40
22	7/8	41	1	25	49565100	045242156375	6,00	7,20
25	1	41	1	25	49565110	045242156382	6,92	8,30
29	1 1/8	41	1	25	49565120	045242156399	6,92	8,30
30	1 3/16	41	1	25	49565125	045242243976	8,83	10,60
32	1 1/4	41	1	25	49565130	045242156412	7,42	8,90
35	1 3/8	41	1	25	49565140	045242156429	7,83	9,40
38	1 1/2	41	1	25	49565150	045242156436	7,42	8,90
41	1 5/8	41	1	25	49565152	045242176229	8,42	10,10
44	1 3/4	41	1	25	49565155	045242176267	7,83	9,40
51	2	41	1	25	49565160	045242156443	6,92	8,30
54	2 1/8	41	1	25	49565165	045242176366	7,83	9,40
57	2 1/4	41	1	25	49565167	045242176373	7,83	9,40
60	2 3/8	41	1	25	49565169	045242528950	8,42	10,10
64	2 1/2	41	1	25	49565170	045242156467	8,42	10,10
67	2 5/8	41	1	16	49565175	045242176380	8,83	10,60
68	2 11/16	41	1	16	49565178	045242528967	9,67	11,60
76	3	41	1	16	49565180	045242176397	9,67	11,60
89	3 1/2	41	1	9	49565190	045242176403	10,67	12,80
92	3 5/8	41	1	9	49565195	045242176410	11,08	13,30
102	4	41	1	9	49565200	045242176427	12,00	14,40
105	4 1/8	41	1	9	49565205	045242176434	12,50	15,00



Sady kruhových pilek Hole Dozer™

Charakteristika produktu	Množství v balíku	Objednací množství	Obj. č.	EAN kód	Cena bez DPH €	Cena s DPH €
Sada kruhových pil Hole Dozer 7 ks.						
① Kruhové pily: Ø 25, 19, 22, 25, 29, 32 mm. Hřídel kruhové pily Ø 14 - 30 mm (č. 49567010). Rozpěrka a adaptér. Šestihranný klíč imbus 1/8".	7	1	49224083	045242310760	53,33	64,00
Sada 10 kusů kruhových pil.						
② Kruhové pily: Ø 25, 32, 40, 54, 68, 76 mm. Hřídel kruhové pily Ø 14 - 30 mm (č. 49567010). Hřídel kruhové pily Ø 32 - 152 mm (č. 49569100). 2 pilotní vrtáky, šestihranný klíč imbus 1/8".	10	1	49224201	045242348091	101,25	121,50
Sada 14 ks kruhových pil.						
③ Kruhové pily: Ø 19, 22, 25, 29, 32, 35, 38, 44, 51, 57 mm. Hřídel kruhové pily Ø 14 - 30 mm (č. 49567010). Hřídel kruhové pily Ø 32 - 152 mm (č. 49569100). 2 pilotní vrtáky, šestihranný klíč imbus 1/8" / zhruba 3 mm.	14	1	49224152	045242271047	110,83	133,00
Sada 17 ks kruhových pil						
④ Kruhové pily: Ø 20, 22, 25, 32, 40, 44, 51, 57, 64, 65, 67, 68, 76 mm. Hřídel kruhové pily Ø 14 - 30 mm (č. 49567010). Hřídel kruhové pily Ø 32 - 152 mm (č. 49569100). 2 pilotní vrtáky, klíč imbus 1/8" (č. 49960060).	17	1	49224102	045242271054	158,33	190,00
Skříňka na soupravu kruhové pily.						
⑤ Hřídel s pilotním vrtákem (č. 49567010). Hřídel s pilotním vrtákem (č. 49569100). 2 pilotní vrtáky, klíč imbus 1/8" (č. 49960060).	1	1	4932430327	4002395379880	31,17	37,40

①



②



③



④



⑤



Bimetalové kruhové pilky Contractor

NOVÉ

Optimalizovaná proměnná geometrie zubů 4/6 zaručuje rychlejší vrtání a univerzální použití.

Bimetalové zuby zaručují maximální životnost a lepší odolnost proti opotřebování.

Pro univerzální použití: ocel, neželezné kovy, dřevo, sádkartonové desky, plasty.

Ø (mm)	Ø (inch)	Max. hloubka řezání (mm)	Množství v balíku	Objednací množství	Obj. č.	EAN kód	Cena bez DPH €	Cena s DPH €
14	9/16	38	1	1	4932464671	4058546226169	4,75	5,70
16	5/8	38	1	1	4932464672	4058546226176	4,75	5,70
19	3/4	38	1	1	4932464673	4058546226183	4,75	5,70
20	25/32	38	1	1	4932464674	4058546226190	4,75	5,70
21	13/16	38	1	1	4932464675	4058546226206	4,88	5,86
22	7/8	38	1	1	4932464676	4058546226213	5,02	6,02
24	15/16	38	1	1	4932464677	4058546226220	5,20	6,24
25	1	38	1	1	4932464678	4058546226237	5,30	6,36
27	1 1/16	38	1	1	4932464679	4058546226244	5,42	6,50
29	1 1/8	38	1	1	4932464680	4058546226251	5,55	6,66
30	1 3/16	38	1	1	4932464681	4058546226268	5,70	6,84
32	1 1/4	38	1	1	4932464682	4058546226275	6,05	7,26
35	1 3/8	38	1	1	4932464683	4058546226282	6,15	7,38
38	1 1/2	38	1	1	4932464684	4058546226299	6,23	7,48
40	1 9/16	38	1	1	4932464685	4058546226305	6,52	7,82
43	1 11/16	38	1	1	4932464686	4058546226312	6,48	7,78
44	1 3/4	38	1	1	4932464687	4058546226329	6,70	8,04
48	1 7/8	38	1	1	4932464688	4058546226336	6,95	8,34
51	2	38	1	1	4932464689	4058546226343	7,08	8,50
54	2 1/8	38	1	1	4932464690	4058546226350	7,17	8,60
56	4/6	38	1	1	4932464691	4058546226367	7,30	8,76
57	2 1/4	38	1	1	4932464692	4058546226374	7,42	8,90
60	2 3/8	38	1	1	4932464693	4058546226381	7,53	9,04
64	2 1/2	38	1	1	4932464694	4058546226398	7,88	9,46
65	2 9/16	38	1	1	4932464695	4058546226404	8,10	9,72
67	2 5/8	38	1	1	4932464696	4058546226411	8,22	9,86
68	2 11/16	38	1	1	4932464697	4058546226428	8,35	10,02
70	2 3/4	38	1	1	4932464698	4058546226435	8,48	10,18
73	2 7/8	38	1	1	4932464699	4058546226442	8,60	10,32
76	3	38	1	1	4932464700	4058546226459	8,67	10,40
79	3 1/8	38	1	1	4932464701	4058546226466	9,28	11,14
83	3 1/4	38	1	1	4932464702	4058546226473	9,50	11,40
89	3 1/2	38	1	1	4932464703	4058546226480	10,30	12,36
92	3 5/8	38	1	1	4932464704	4058546226497	10,65	12,78
98	3 7/8	38	1	1	4932464705	4058546226503	11,37	13,64
102	4	38	1	1	4932464706	4058546226510	11,83	14,20
105	4 1/8	38	1	1	4932464707	4058546226527	12,62	15,14
114	4 1/2	38	1	1	4932464708	4058546226534	14,73	17,68
121	4 3/4	38	1	1	4932464709	4058546226541	15,65	18,78
127	5	38	1	1	4932464710	4058546226558	16,47	19,76
152	6	38	1	1	4932464711	4058546226565	21,47	25,76



Bimetalový korunový vrták Contractor - sady

NOVÉ

Optimalizovaná proměnná geometrie zubů 4/6 zaručuje rychlejší vrtání a univerzální použití.

Bimetalové zuby zaručují maximální životnost a lepší odolnost proti opotřebování.

Pro univerzální použití: ocel, neželezné kovy, dřevo, sádkartonové desky, plasty.

Charakteristika produktu	Množství v balíku	Objednací množství	Obj. č.	EAN kód	Cena bez DPH €	Cena s DPH €
Sada bimetalových kruhových pilek Contractor (10 ks)						
① 6 x kruhová pilka: Ø 25, 32, 40, 54, 68, 76 mm. Hřídel pro Ø 14 - 30 mm. Hřídel pro Ø 32 - 152 mm. 2 x vodící vrták. 1 x šestihřanný klíč	10	1	4932464719	4058546226640	57,69	69,23
Sada bimetalových kruhových pilek Contractor (10 ks)						
② 10 x kruhová pilka: Ø 19, 22, 25, 29, 32, 35, 38, 44, 51, 57 mm. Hřídel pro Ø 14-30 mm. Hřídel pro Ø 32-152 mm. 2 x vodící vrták. 1 x šestihřanný klíč	14	1	4932464720	4058546226657	71,20	85,44



Systémové příslušenství - kruhové pilky Hole Dozer™

Charakteristika produktu	Hodí se do průměru pily	Upnutí	Dierovka alebo upinanie korunky	Množství v balíku	Objednací množství	Obj. č.	EAN kód	Cena bez DPH €	Cena s DPH €
① Trn FIXTEC „Twist release“ pro rychlou výměnu korunek.	Ø 14-30 mm	9.5 mm Hex	1/2" x 20	1	1	49567210	045242225774	17,75	21,30
② Hřídel.	Ø 14-30 mm	9.5 mm Hex	1/2" x 20	1	1	49567010	045242200177	4,00	4,80
③ Hřídel.	Ø 32-210 mm	9.5 mm Hex	5/8" x 18	1	1	49567250	045242225798	7,50	9,00
④ Hřídel.	Ø 32-210 mm	11 mm Hex	5/8" x 18	1	1	49569100	045242200832	7,42	8,90
⑤ Prodloužení - délka 330 mm.	-	9.5 mm Hex	-	1	1	48284008	045242225811	7,17	8,60
⑥ Prodloužení - délka 300 mm.	-	11 mm Hex	-	1	1	48284006	045242122516	9,67	11,60
⑦ Pilotní vrták se hodí ke všem hřídelím Ø 6 mm a délky 89 mm.				1	1	49568010	045242200450	1,83	2,20
Pilotní vrták se hodí ke všem hřídelím Ø 6 mm a délky 100 mm.				1	1	49568000	045242200351	3,50	4,20
Šestihranný klíč 1/8" na všechny hřídele.				1	1	49960060	045242221455	0,51	0,61
Závrtý šroub pro upínací trny.				1	1	06832712	4002395874354		



Nastavitelná kruhová pilka

Pro řezání otvorů s větším průměrem u klimatizačního potrubí, ventilátorů, svítidel a stropních reproduktorů Kryt na sběr prachu pro 100% bezprašnou práci při vrtání nad hlavou.

Průměr lze nastavit od 51 mm do 178 mm po 6,4 mm dílcích.

Laserové značení přednastavených měr od 51 - 178 mm.

Vhodné pro použití na sádkartonové příčky (max. 25 mm) a stropní desky. Není vhodné pro dřevěné desky OSB.



Charakteristika produktu	Množství v balíku	Objednací množství	Obj. č.	EAN kód	Cena bez DPH €	Cena s DPH €
HOLE DOZER™ KRUHOVÉ PILKY						
① Pilotní vrtačka, 2 nože, QL prodloužení a kryt na sběr prachu.	5	1	49560260	045242350261	36,17	43,40
② QL unašeč s 1/4" šestihranným vrcholem o 75 mm.	1	1	48281000	045242122622	10,58	12,70
Nastavitelná kruhová pila						
③ Pilotní vrták, 2 x nože a šestihranný klíč.	4	1	49560290	045242346370	10,25	12,30



Hole Dozer[™] bimetalové kobaltové kruhové pilky: Doporučená řezná rychlost v ot/min⁻¹

Ø mm	Ø palec	Kov	Šedá Litina	Nerezová ocel	Neželezné kovy	Hliník	Dřevo	MDF
14	9/16	580	400	300	790	900	1500	750
16	5/8	550	365	275	730	825	1500	750
17	11/16	500	330	250	665	750	1500	750
19	3/4	460	300	230	600	690	1500	750
20	25/32	425	280	210	560	635	1500	750
21	13/16	425	280	210	560	635	1500	750
22	7/8	390	260	195	520	585	1500	750
23	29/32	370	250	185	500	550	1500	750
25	1	350	235	175	470	525	1500	750
27	1 1/16	325	215	160	435	480	1400	700
29	1 1/8	300	200	150	400	450	1400	700
30	1 3/16	285	190	145	380	425	1400	700
32	1 1/4	275	180	140	380	410	1400	700
33	1 5/16	260	175	135	345	390	1400	700
35	1 3/8	250	165	125	330	375	1400	700
37	1 7/16	240	160	120	315	360	1400	700
38	1 1/2	230	150	115	300	345	1400	700
40	1 9/16	220	145	110	290	330	1200	600
41	1 5/8	210	140	105	280	315	1200	600
43	1 11/16	205	135	100	270	305	1200	600
44	1 3/4	195	130	95	260	295	1200	600
46	1 13/16	190	125	95	250	285	1200	600
48	1 7/8	180	120	90	240	270	1200	600
50	1 31/32	175	120	85	230	260	1200	600
51	2	170	115	85	230	255	1200	600
52	2 1/16	165	110	80	220	245	1200	600
57	2 1/4	150	100	75	200	225	1000	500
58	2 19/32	145	100	75	195	225	1000	500
59	2 5/16	145	100	75	195	225	1000	500
60	2 3/8	140	95	70	190	220	1000	500
63	2 31/64	135	90	65	180	205	900	450
64	2 1/2	135	90	65	180	205	900	450
65	2 9/16	130	85	65	175	200	800	400
68	2 11/16	125	80	60	160	185	800	400
73	2 7/8	120	80	60	160	180	800	400
76	3	115	75	55	150	170	700	350
79	3 1/8	110	70	55	140	165	700	350
83	3 1/4	105	50	40	140	155	700	350
86	3 3/8	100	45	30	130	150	500	250
89	3 1/2	95	45	30	130	145	500	250
92	3 5/8	95	60	45	120	140	500	250
95	3 3/4	90	60	45	120	135	500	250
98	3 7/8	90	60	45	120	135	500	250
102	4	85	55	40	110	130	400	200
105	4 1/8	80	55	40	110	120	400	200
111	4 3/8	80	50	40	100	120	300	150
114	4 1/2	75	50	35	100	105	300	150
121	4 3/4	75	50	35	95	95	300	150
127	5	65	45	30	90	90	200	100
133	5 1/4	60	40	25	85	85	200	100
140	5 1/2	60	40	25	85	85	200	100
146	5 3/4	55	35	25	75	75	200	100
152	6	55	35	25	75	75	200	100
160	6 5/16	50	30	25	60	60	150	75
168	6 3/8	50	30	25	55	55	150	75
177	6 31/32	45	25	25	55	55	150	75
200	7 7/8	40	25	25	50	50	100	50
210	8 9/32	40	20	25	50	50	100	50



– Řezný olej Suchý řez Řezný olej Řezný olej Terpentýn Suchý řez Suchý řez



Rychlost zabíjí!

Rychlost vyšší než doporučená zkracuje životnost pilky a práce není efektivní.



Posuv:

Pro různé materiály je tan nevhodnější posuv různý. Při správném posuvu se stačí odvádět teplo. Hřeje-li se nástroj příliš, snižte přítlak. Nedostatečný posuv může zuby poškozovat též, ale přílišný zničí zuby naprosto.



Chlazení a mazání:

Řezný olej má při řezání kovů dvě funkce. Chladí nástroj i obrobek. Snižováním teploty se prodlouží životnost nástroje. Vyplavuje piliny z místa řezu. Snižují se abrasivní účinky na nástroj. Používáním řezného oleje se prodlouží životnost kruhové pilky o 500%.

Kruhová pilka BIG HAWG Multimateriál

NOVÉ

Univerzální kruhové pilky BIG HAWG jsou ideální pro elektrikáře, tesaře, montáže kuchyní, vzduchotechniky a instalatéry.

Jsou určeny pro použití se širokou škálou materiálů:

Cihly* – vhodné pro práci s plnými cihlami i s cihlami s dutinami

Pórobetonové bloky*, lehčené betonové bloky a škvárobetonové tvárnice

Lehké stavební pískovcové bloky až do tvrdosti 30 N/mm²

Měkká dřeva, dřevotřísky, překližky, dřevovláknité desky (MDF)

Plasty a plastem pokryté desky (Contiboard)

Sádkartonové desky

* Nejsou vhodné pro použití ve tvrdých materiálech, jako beton, žula, středně tvrdé až tvrdé pískovcové bloky, přírodní kámen a tvrdé cihly z tvrdostí přesahující 30 N/mm²



Ø (mm)	Max. hloubka řezání (mm)	Počet zubů	Množství v balíku	Objednací množství	Obj. č.	EAN kód	Cena bez DPH €	Cena s DPH €
25	60	2	1	1	4932464921	4058546228668	14,65	17,58
30	60	2	1	1	4932464922	4058546228675	15,07	18,08
35	60	2	1	1	4932464923	4058546228682	15,92	19,10
44	60	2	1	1	4932464924	4058546228699	15,90	19,08
51	60	3	1	1	4932464925	4058546228705	16,33	19,60
54	60	3	1	1	4932464926	4058546228712	17,17	20,60
57	60	3	1	1	4932464927	4058546228729	17,17	20,60
65	60	3	1	1	4932464928	4058546228736	17,78	21,34
68	60	3	1	1	4932464929	4058546228743	17,78	21,34
70	60	3	1	1	4932464930	4058546228750	18,83	22,60
76	60	3	1	1	4932464931	4058546228767	22,17	26,60
82	60	3	1	1	4932464932	4058546228774	23,02	27,62
92	60	3	1	1	4932464933	4058546228781	24,33	29,20
102	60	3	1	1	4932464934	4058546228798	26,17	31,40
108	60	3	1	1	4932464935	4058546228804	28,42	34,10
117	60	3	1	1	4932464936	4058546228811	34,00	40,80
133	60	3	1	1	4932464937	4058546228828	36,17	43,40
159	60	3	1	1	4932464938	4058546228835	43,08	51,70



Sada univerzálních kruhových pilek BIG HAWG

NOVÉ

Charakteristika produktu	Množství v balíku	Objednací množství	Obj. č.	EAN kód	Cena bez DPH €	Cena s DPH €
Sada kruhových pilek BIG HAWG Multimateriál (10 ks)						
Kruhové pilky BIG HAWG Multimateriál: 35, 44, 51, 57, 68, 76 mm. 1 x hřídel s vodicím vrtákem. 2 x vodicí vrták. 1 x diamantový pilník. 1 x šestihranný klíč	10	1	4932464939	4058546228842	118,31	141,98



Univerzální příslušenství BIG HAWG

Charakteristika produktu	Množství v balíku	Objednací množství	Obj. č.	EAN kód	Cena bez DPH €	Cena s DPH €
① Univerzální vodicí vrták BIG HAWG	1	1	4932464940	4058546228859	3,77	4,52
② Univerzální upínací trn s vodicím vrtákem BIG HAWG	1	1	4932464941	4058546228866	12,42	14,90



vrtáky pro mokré / suché vrtání Diamond Plus[™]

Vrtáky a kruhové pilky s listem pokrytím diamantovým práškem byly vyvinuty speciálně pro profesionály a vrtání do velmi tvrdých materiálů jako je porcelán, kamenina, kamenné podlahové desky, litina nebo skleněné vlákno, do kterých je obtížné vrtat konvenčními pilami. Tyto kruhové pilky zajišťují dokonalý výkon a životnost i při práci s těmi nejtvrďšími materiály.

Téměř bez vody: Tyto pilky vyžadují pouze omezené množství vody v porovnání s tradičními diamantovými vrtáky, které vyžadují neustálý přívod vody. Ponořte vrták nebo kruhovou pilku vždy před započítím řezání a následně každých 5 během řezání.

Čisté díry: Vrtá čisté, přesné díry bez škrábanců po obvodu.

Životnost: Pro zajištění dlouhé životnosti a nejvyšší stability používáme velmi kvalitní rychlořezný diamant a nejlepší letovanou spojovací zápusťku.

Stálost: Tvrdá stopka, kterou lze jen velmi těžce ohnout nebo zničit.

Snadné odstranění částeczek materiálu: Zahnuté drážky pro odstraňování materiálu poskytují větší sílu páky při odstraňování pevně usazených hrudek.

Univerzální: Lze je používat jak s úhlovými bruskami s potřebným adaptérem, tak s vrtačkami.



Ø (mm)	Uchycení	Množství v balíku	Objednáací množství	Obj. č.	EAN kód	Cena bez DPH €	Cena s DPH €
5	1/4" Hex	1	1	49560503	045242223732	12,75	15,30
6	1/4" Hex	1	1	49560505	045242223749	12,75	15,30
8	1/4" Hex	1	1	49560507	045242223756	12,75	15,30
10	1/4" Hex	1	1	49560509	045242223763	13,25	15,90
12	1/4" Hex	1	1	49560511	045242223770	16,83	20,20
15	1/4" Hex	1	1	49560513	045242223787	19,00	22,80
20	1/4" Hex	1	1	49560515	045242223794	20,25	24,30
25	1/4" Hex	1	1	49560517	045242223800	21,67	26,00

Ø (mm)	Uchycení	Množství v balíku	Objednáací množství	Obj. č.	EAN kód	Cena bez DPH €	Cena s DPH €
22	1/2" x 20	1	1	49565605	045242308439	11,50	13,80
29	1/2" x 20	1	1	49565615	045242308446	13,42	16,10
32	5/8" x 18	1	1	49565620	045242308453	14,33	17,20
35	5/8" x 18	1	1	49565625	045242308460	14,83	17,80
38	5/8" x 18	1	1	49565630	045242308477	16,25	19,50
44	5/8" x 18	1	1	49565640	045242308491	18,58	22,30
51	5/8" x 18	1	1	49565645	045242308507	19,00	22,80
68	5/8" x 18	1	1	49565664	045242337835	23,67	28,40

Charakteristika produktu	Hodí se do průměru pily	Upnutí	Dierovka alebo upinanie korunky	Množství v balíku	Objednáací množství	Obj. č.	EAN kód	Cena bez DPH €	Cena s DPH €
Hřídel.	Ø 14-30 mm	9.5 mm Hex	1/2" x 20	1	1	49567010	045242200177	4,00	4,80
Hřídel.	Ø 32-210 mm	9.5 mm Hex	5/8" x 18	1	1	49567250	045242225798	7,50	9,00
Adaptér brusky.	Ø 22-29mm	M14	1/2" x 20	1	1	4932430464	4002395381258	9,33	11,20
Adaptér brusky.	Ø 32-68mm	M14	5/8" x 18	1	1	4932430465	4002395381265	9,33	11,20

Jak používat úhlovou brusku:

- Přišroubujte adaptér úhlové brusky M14 ke kruhové pilce a pevně dotáhněte pomocí klíče. Poté zablokujte vřeteno v úhlové brusce a přimontujte adaptér přímo na vřeteno; silně dotáhněte klíčem.
- Pokud není dlaždice upevňená ke stěně, zkontrolujte, že je správně uchycená pomocí svorky.
- Ponořte zuby kruhové pilky do vody.
- Zapněte úhlovou brusku na plnou rychlost. Pomalu se přibližujte k dlaždici a přidržujte kruhovou pilku v úhlu 20-30° a zlehka přitlačujte, abyste po dlaždici ne sklouzli. Když se začne kruhová pilka zařezávat do dlaždičky, postupně kruhovou pilku zvedejte tak, aby k dlaždici směřovala vodorovně.
- Co 5 vteřin ponořte zuby kruhové pilky do vody.
- Pro maximalizaci životnosti nástroje během řezání zlehka přitlačujte a provádějte oscilační kruhové pohyby.

Profesionální systém chlazení vodou.

Systém přívodu vodu s nastavitelnou regulací průtoku.

Charakteristika produktu	Množství v balíku	Objednáací množství	Obj. č.	EAN kód	Cena bez DPH €	Cena s DPH €
Vodící blok pro vrtání diamantovou kruhovou pilou.	1	1	4932352332	4002395369911	34,92	41,90



APLIKACE

Keramické dlaždice – všechny typy tvrdých i měkkých: porcelán / Gres / žula / podlahové dlaždice / Teraso / umělý kámen / aglomerát / glazované dlaždice

Litina

Skelný laminát / GRP

(plasty vyztužené skelným vláknem)



Mokrý diamantový vrtání

WCHP-SB
8–50 mm



- ① Standardní upnutí 1/2" G
- ② Standardní upnutí 1 1/4" UNC
- ③ Vrytý typ korunky a její průměr, je dlouho čitelný
- ④ Laserem přivařené segmenty zaručují výborný výkon
- ④ Výška segmentu je 10 mm pro vynikající životnost



WCHP-SB
52–152 mm



WCHP
52–350 mm



- Extra tenký segment 2 mm pro rychlé a agresivní vrtání do železobetonu
- Segment s uzavřeným okrajem pro vynikající výkony v náročných aplikacích

- Jedinečný tvar a profil TURBO segmentů
- předbroušení, výborný výkon hned při prvním vrtání
 - jedna vnější a dvě vnitřní drážky zlepšují chlazení a i odvádění materiálu

Materiál		WCHP-SB	WCHP
Asfalt		✗	✗
Betonové trubky		✓	✓
Břidlice		◆	◆
Dlaždice – tvrdé		◆	◆
Dlaždice – měkké		◆	◆
Kameninové/keramické trubky		◆	◆
Mramor		◆	◆
Porfyr		✗	✗
Pórovité/škvárobetonové tvárnice		✓	✓
Šamotové cihly		✗	✗
Umělý kámen – tvrdý		✗	✗
Vápenkové/pískovcové tvárnice – velmi tvrdé		✗	✗
Vápenkové/pískovcové tvárnice – střední až tvrdé		◆	◆
Vápenkové/pískovcové tvárnice – měkké/abrazivní		◆	◆
Vyrovnávací potěr		✓	✓
Železobeton – nízko abrazivní:	např. – s vápencovým štěrskem	✓	✓
Železobeton – s tvrdým štěrskem:	např. – s žulovým štěrskem	✓	✓
	– s křemenným štěrskem	✓	✓
Železobeton – velmi abrazivní:	např. – s pazourkovým štěrskem	◆	◆
	– s křemenným štěrskem	◆	◆
	– měkký/čerstvý beton	◆	◆
Žula		✗	✗

✓ Velmi vhodný. Doporučené pro tento materiál.

◆ Omezená vhodnost – doporučené pro občasné použití. Velmi dobré charakteristiky vrtání, ale snížená životnost.

✗ Není vhodný. Nedoporučeno pro tento materiál.

Korunky pro mokré diamantové vrtání

Ø (mm)	Charakteristika produktu	DD3 152	DCM2 250C & DCM2 350C	Uchycení korunky	Pracovní délka (mm) B	Celková délka (mm) A	Množství v balení	Objednací množství	Obj. č.	EAN kód	Cena bez DPH €	Cena s DPH €
8	WCHP-SB 8	✓	◆	1/2" G	70	135	1	1	4932352072	4002395367269	48,33	58,00
12	WCHP-SB 12	✓	◆	1/2" G	200	265	1	1	4932352074	4002395367283	48,33	58,00
14	WCHP-SB 14	✓	◆	1/2" G	300	365	1	1	4932352075	4002395367290	49,92	59,90
16	WCHP-SB 16	✓	◆	1/2" G	300	365	1	1	4932352077	4002395367313	50,25	60,30
18	WCHP-SB 18	✓	◆	1/2" G	300	365	1	1	4932352078	4002395367320	50,25	60,30
20	WCHP-SB 20	✓	◆	1/2" G	300	365	1	1	4932352079	4002395367337	54,58	65,50
22	WCHP-SB 22	✓	◆	1/2" G	300	365	1	1	4932352080	4002395367344	54,58	65,50
24	WCHP-SB 24	✓	◆	1/2" G	300	365	1	1	4932352081	4002395367351	56,75	68,10
25	WCHP-SB 25	✓	◆	1/2" G	300	365	1	1	4932352082	4002395367368	56,75	68,10
28	WCHP-SB 28	✓	◆	1/2" G	300	365	1	1	4932352083	4002395367375	63,92	76,70
30	WCHP-SB 30	✓	◆	1/2" G	300	365	1	1	4932352084	4002395367382	68,75	82,50
32	WCHP-SB 32	✓	◆	1/2" G	300	365	1	1	4932352085	4002395367399	73,75	88,50
35	WCHP-SB 35	✓	◆	1/2" G	300	365	1	1	4932352086	4002395367405	80,83	97,00
37	WCHP-SB 37	✓	◆	1/2" G	300	365	1	1	4932352087	4002395367412	92,50	111,00
40	WCHP-SB 40	✓	◆	1/2" G	300	365	1	1	4932352088	4002395367429	102,92	123,50
42	WCHP-SB 42	✓	◆	1/2" G	300	365	1	1	4932352089	4002395367436	106,67	128,00
45	WCHP-SB 45	✓	◆	1/2" G	300	365	1	1	4932352090	4002395367443	117,08	140,50
50	WCHP-SB 50	✓	◆	1/2" G	300	365	1	1	4932352092	4002395367467	122,50	147,00
52	WCHP 52	✓	✓	1 1/4" UNC	420	500	1	1	4932399707	4002395363582	82,50	99,00
52	WCHP-SB 52	✓	✓	1 1/4" UNC	420	500	1	1	4932352734	4002395373925	92,50	111,00
62	WCHP 62	✓	✓	1 1/4" UNC	420	500	1	1	4932399708	4002395363599	90,83	109,00
62	WCHP-SB 62	✓	✓	1 1/4" UNC	420	500	1	1	4932352735	4002395373932	101,67	122,00
72	WCHP 72	✓	✓	1 1/4" UNC	420	500	1	1	4932399709	4002395363605	98,33	118,00
82	WCHP 82	✓	✓	1 1/4" UNC	420	500	1	1	4932399710	4002395363612	114,17	137,00
82	WCHP-SB 82	✓	✓	1 1/4" UNC	420	500	1	1	4932352736	4002395373949	127,50	153,00
92	WCHP 92	✓	✓	1 1/4" UNC	420	500	1	1	4932399711	4002395363629	129,17	155,00
92	WCHP-SB 92	✓	✓	1 1/4" UNC	420	500	1	1	4932352737	4002395373956	143,33	172,00
102	WCHP 102	✓	✓	1 1/4" UNC	420	500	1	1	4932399712	4002395363636	139,17	167,00
102	WCHP-SB 102	✓	✓	1 1/4" UNC	420	500	1	1	4932352738	4002395373963	155,00	186,00
112	WCHP 112	✓	✓	1 1/4" UNC	420	500	1	1	4932399713	4002395363643	145,83	175,00
112	WCHP-SB 112	✓	✓	1 1/4" UNC	420	500	1	1	4932352739	4002395373970	162,50	195,00
122	WCHP 122	✓	✓	1 1/4" UNC	420	500	1	1	4932399714	4002395363650	165,00	198,00
122	WCHP-SB 122	✓	✓	1 1/4" UNC	420	500	1	1	4932352740	4002395373987	184,17	221,00
132	WCHP 132	✓	✓	1 1/4" UNC	420	500	1	1	4932399715	4002395363667	174,17	209,00
132	WCHP-SB 132	✓	✓	1 1/4" UNC	420	500	1	1	4932352741	4002395373994	191,67	230,00
152	WCHP 152	✓	✓	1 1/4" UNC	420	500	1	1	4932399716	4002395363674	208,33	250,00
152	WCHP-SB 152	✓	✓	1 1/4" UNC	420	500	1	1	4932352742	4002395374007	231,67	278,00
162	WCHP 162	✓	✓	1 1/4" UNC	420	500	1	1	4932399717	4002395363681	243,33	292,00
172	WCHP 172	✓	✓	1 1/4" UNC	420	500	1	1	4932352052	4002395367092	315,83	379,00
182	WCHP 182	✓	✓	1 1/4" UNC	420	500	1	1	4932399718	4002395363698	271,67	326,00
202	WCHP 202	✓	✓	1 1/4" UNC	420	500	1	1	4932399719	4002395363704	315,00	378,00
225	WCHP 225	✓	✓	1 1/4" UNC	420	500	1	1	4932399720	4002395363711	349,17	419,00
250	WCHP 250	✓	✓	1 1/4" UNC	420	500	1	1	4932399721	4002395363728	383,75	460,50
300	WCHP 300	✓	✓	1 1/4" UNC	420	500	1	1	4932399722	4002395363735	435,00	522,00
350	WCHP 350	✓	✓	1 1/4" UNC	420	500	1	1	4932399723	4002395363742	514,58	617,50

✓ Velmi vhodný

◆ Omezená vhodnost

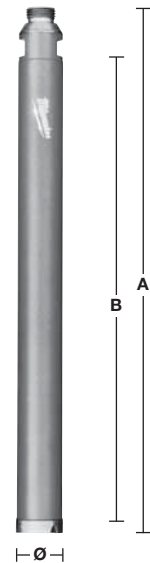
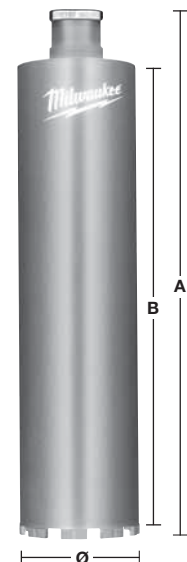
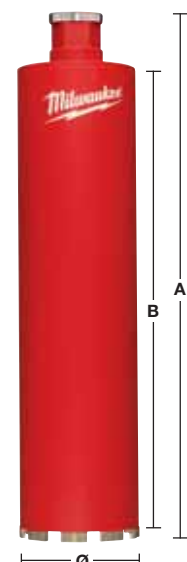
WCHP-SB
 Ø 8–50 mm

WCHP-SB
 Ø 52–152 mm

WCHP
 Ø 52–350 mm

Systemové příslušenství - vrtáky pro mokré diamantové vrtání

Charakteristika produktu	DD3 152	DCM2 250C & DCM2 350C	Množství v balíku	Objednací množství	Obj. č.	EAN kód	Cena bez DPH €	Cena s DPH €
Upevňovací sada. Pro použití výhradně do betonu. vrták Ø 16 mm je potřebný pro usazení spojovacího kolíku.	✓	✓	9	1	4932399731	4002395363827	46,50	55,80
Oboustranný šroub, usazovací nástroj, křídlatá matice, podložka a 5 ks spojovacích kolíků M12™.								
Otevřený klíč 1 3/8". K přidržení vřetena motoru při odstraňování jádrové korunky.		✓	1	1	49964705	04524222766	13,25	15,90
Klíč 32 mm. K přidržení vřetena motoru při odstraňování jádrové korunky.	✓		1	1	4931428009	4002395844791		
Plochý klíč otevřený 41 mm. Ke snímání jádrové korunky z vřetena motoru.	✓	✓	1	1	4931428010	4002395844807		
Unašeč FIXTEC. Vhodný pro všechny diamantové motory s rozměrem vřetena 1 1/4". Zabraňuje, aby se jádrová korunka na vřetenu stroje zasekla příliš pevně. Jádrovou korunku lze pak uvolnit a sejmut s vyvinutím minimálního úsilí.	✓	✓	1	1	4932352053	4002395367108	79,58	95,50
Adaptér vnitřní závit - vnitřní závit s 1 1/4" na 1/2". Umožňuje spojení dvou jádrových diamantových korunek <50 mm z gwintem wrzeciona 1 1/4".	✓	✓	1	1	4932352627	4002395372850	20,92	25,10
Hřídel s prodlouženým vnitřním / vnějším závitem 1 1/4", délka 300 mm.	✓	✓	1	1	4932399724	4002395363759	46,75	56,10
Hřídel s prodlouženým vnitřním / vnějším závitem 1 1/4", délka 500 mm.	✓	✓	1	1	4932399725	4002395363766	68,33	82,00
Teleskopické prodloužení. Prodlužovací tyč používaná k připevnění vrtací soupravy k zemi místo kotvicích šroubů. Maximální zatížení 500 kg a nastavitelná délka od 1,8 do 2,9 m.	✓	✓	1	1	4932399732	4002395363834	307,50	369,00
Vakuová pumpa VP6. Pro upevnění diamantové vrtací soupravy k jemnému a rovnému povrchu. Max. podtlak: 850 mbar. Max. vakuový podtlak: 6 m³/h / 100 l/min. Jmenovité napětí: 220-240 V.	✓	✓	1	1	4932352094	4002395367474		
Vakuová deska. Vyměnitelný těsnící gumový pásek 4931428665	✓		1	1	4932352676	4002395373345	126,67	152,00
Nádoba na vodu WT 10. Ocelová nádoba na vodu s objemem 10 litrů, s vnitřním a vnějším polyesterovým povlakem. Spolehlivé mosazné čerpadlo s maximálním tlakem 6 bar. 2,5 m hadice se systémem rychlého připojení přímo k diamantovým vrtákům Milwaukee®	✓	✓	1	1	4932399726	4002395363773	178,33	214,00
Kroužek na zachycení vody. Pro použití s vrtací soupravou DR 152 T. Pro použití s max. Ø 152 mm			1	1	4932352677	4002395373352	189,17	227,00
Výměnný gumový kruh pro DR 152 T.			1	1	4932352678	4002395373369	19,83	23,80
Kroužek na zachycení vody. Pro použití s vrtací soupravou DR 250 TV. Pro použití s jádrovými korunkami s max. Ø 180 mm			1	1	4932399727	4002395363780	218,33	262,00
Výměnný gumový kruh pro DR 250 TV			1	1	4932399729	4002395363803	28,67	34,40
Kroužek na zachycení vody. Pro použití s vrtací soupravou DR 350 T. Pro použití s max. Ø 300 mm			1	1	4932399728	4002395363797	227,50	273,00
Výměnný gumový kruh pro DR 350 T.			1	1	4932399730	4002395363810	28,67	34,40
Distanční vložka T = 50 mm. Musí být instalována mezi vrtací soupravou a korunkami motoru > 250 mm, max. 350 mm. Přikládána k vrtací soupravě DR 350 T.		✓	1	1	4932399736	4002395363872	98,33	118,00
Rychloupínací destička pro montáž motoru k motorům Milwaukee. Přikládána k vrtacím soupravám DR 250 TV a DR 350 T.		✓	1	1	4932399733	4002395363841	98,33	118,00



FIXTEC Systém pro diamantové vrtací korunky

Patentovaná řada Milwaukee® FIXTEC adaptérů pro korunkové vrtáky umožňuje výměnu diamantových korunek za pár sekund bez nutnosti použít další nástroje.

Nejčastější komplikace, na kterou si uživatelé stěžují u stávajícího systému je, že korunka se zablokuje ve stroji a je velmi obtížné ji později odstranit. Většinou je k tomu nutné použít francouzský klíč nebo hasák. Ale nyní, s novým FIXTEC adaptérem od Milwaukee® je tento problém minulostí, korunky mohou být povoleny, vyndány a vyměněny velmi snadno, jen lidskou rukou-bez potřeby dalšího nářadí.

Revoluční FIXTEC adaptéry jsou k dispozici s nebo bez odsávání a mnoha vstupy pro všechno vyráběné nářadí.

Minulost



Budoucnost



Nový FIXTEC

FIXTEC - řešení s odsáváním prachu

Rotor Clean Line FIXTEC (CLR) se hodí ke všem diamantovým korunkám se závitem 1 1/4" UNC. Další výhodou odsávání prachu je zvýšení rychlosti vrtání a delší životnost diamantových korunek.

Charakteristika produktu	Upínání nářadí	Uchycení korunky	Množství v balíku	Objednávací množství	Obj. č.	EAN kód	Cena bez DPH €	Cena s DPH €
② Hlava pro odsávání prachu Clean Line FIXTEC (CLR)	M18 x 2.5	1 1/4" UNC	1	1	4932352172	4002395368242	272,50	327,00



FIXTEC - řešení bez odsávání prachu

Adaptér FIXTEC se hodí k diamantovým korunkám se závitem M16. Standardní vrták SDS-plus lze používat jako středící vrták.

Charakteristika produktu	Upínání nářadí	Uchycení korunky	Množství v balíku	Objednávací množství	Obj. č.	EAN kód	Cena bez DPH €	Cena s DPH €
Adaptér FIXTEC. Výměna nástroje během několika vteřin. Další nástroje nejsou potřebné.	M18 x 2.5	M16	1	1	4932399174	4002395357819	71,75	86,10
	11 mm Hex	M16	1	1	4932399220	4002395358342	81,67	98,00



Diamantové korunky pro suché vrtání s odsáváním - DCHXL

Délka segmentu 10 mm pro delší životnost.

Segmenty navařené laserem pro větší stálost.

Používejte pouze v rotačním režimu, není vhodné pro vrtání s přiklepem.

Při započetí vrtání je nutné použít středící soupravu (centrovací hvězdice, vodicí tyč a pilotní vrták SDS Plus).



Materiál	DCHXL	Materiál	DCHXL
Armovaný beton	◆	Žula	✘
Umělý kámen – tvrdý	✘	Pískovec – tvrdý	✓
Cihly – velmi tvrdé	✓	Pískovec – měkký/abrasivní	◆
Cihly – střední tvrdosti	◆	Mramor	✘
Cihly – měkké	◆	Dlažba	✘
Beton	✘		

✓ Velmi vhodný. Doporučené pro tento materiál.

✘ Není vhodný. Nedoporučeno pro tento materiál.

◆ Omezená vhodnost – doporučené pro občasné použití.

Velmi dobré charakteristiky vrtání, ale snížená životnost.

Charakteristika produktu	Ø (mm)	Uchycení korunky	Pracovní délka (mm) B	Celková délka (mm) A	Množství v balíku	Objednávací množství	Obj. č.	EAN kód	Cena bez DPH €	Cena s DPH €
DCHXL 38*	38	1 1/4" UNC	420	490	1	1	4932399753	4002395364060	97,50	117,00
DCHXL 52	52	1 1/4" UNC	420	490	1	1	4932399163	4002395357703	116,67	140,00
DCHXL 68	68	1 1/4" UNC	420	490	1	1	4932399164	4002395357710	125,83	151,00
DCHXL 82	82	1 1/4" UNC	420	490	1	1	4932399165	4002395357727	142,50	171,00
DCHXL 102	102	1 1/4" UNC	420	490	1	1	4932399166	4002395357734	187,50	225,00
DCHXL 107	107	1 1/4" UNC	420	490	1	1	4932399754	4002395364077	196,67	236,00
① DCHXL 112	112	1 1/4" UNC	420	490	1	1	4932399167	4002395357741	206,67	248,00
DCHXL 117	117	1 1/4" UNC	420	490	1	1	4932399755	4002395364084	214,17	257,00
DCHXL 122	122	1 1/4" UNC	420	490	1	1	4932399168	4002395357758	223,33	268,00
DCHXL 127	127	1 1/4" UNC	420	490	1	1	4932399169	4002395357765	225,83	271,00
DCHXL 132	132	1 1/4" UNC	420	490	1	1	4932399170	4002395357772	230,83	277,00
DCHXL 152	152	1 1/4" UNC	420	490	1	1	4932399171	4002395357789	252,50	303,00
DCHXL 162	162	1 1/4" UNC	420	490	1	1	4932399172	4002395357796	272,92	327,50

* Nevýžaduje centrování během předvrtání

Charakteristika produktu	Upínání nářadí	Uchycení korunky	Množství v balíku	Objednávací množství	Obj. č.	EAN kód	Cena bez DPH €	Cena s DPH €
② Hlava pro odsávání prachu Clean Line FIXTEC (CLR)	M18 x 2.5	1 1/4" UNC	1	1	4932352172	4002395368242	272,50	327,00

Charakteristika produktu	Množství v balíku	Objednávací množství	Obj. č.	EAN kód	Cena bez DPH €	Cena s DPH €
③ Vodicí tyč pro DD2-160. Dodávána v kompletu se závitem (4931622432). Vyžaduje klíč imbus (4931616044) a pilotní vrták SDS-plus (Ø 8 x 160 mm, 4932307071).	1	1	4932399173	4002395357802	38,08	45,70
④ Vodicí tyč pro DD3-152. Vyžaduje pilotní vrták SDS-plus (Ø 8 x 110 mm, 4932307070).	1	1	4932352679	4002395373376	74,17	89,00

Ø (mm)	Obj. č.	EAN kód	Cena bez DPH €	Cena s DPH €	Ø (mm)	Obj. č.	EAN kód	Cena bez DPH €	Cena s DPH €
52	4931393176	4002395358380			117	4931403508	4002395364107	5,71	6,85
68	4931393177	4002395358397	5,00	6,00	122	4931393181	4002395780709	5,82	6,98
82	4931393178	4002395358403	5,00	6,00	127	4931393182	4002395780716		
⑤ 102	4931393179	4002395358410			132	4931393183	4002395358458	6,76	8,11
107	4931403507	4002395364091	5,54	6,65	152	4931393184	4002395358465	7,13	8,56
112	4931393180	4002395358427	5,56	6,67	162	4931393185	4002395358472	7,47	8,96

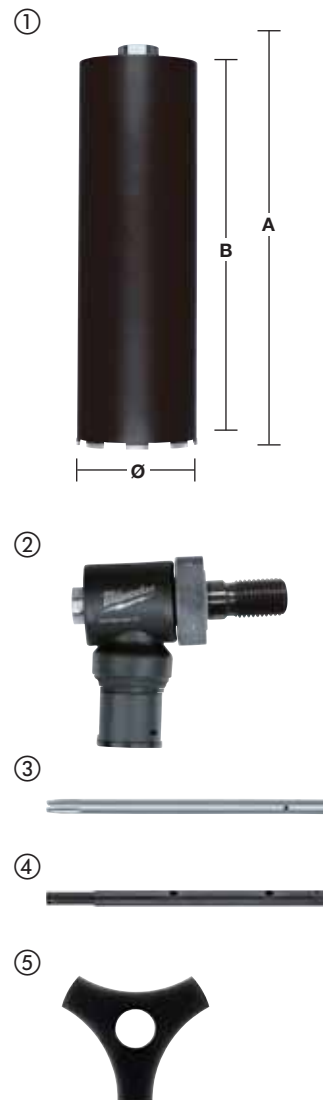

Diamantové korunky pro suché vrtání dř pro elektrické armatury s odsáváním - DCHX

Délka segmentu 10 mm pro delší životnost.

Segmenty navařené laserem pro větší stálost.

Vhodné pro elektrické armatury a rozbočné krabice.

Používejte pouze v rotačním režimu, není vhodné pro vrtání s přiklepem.

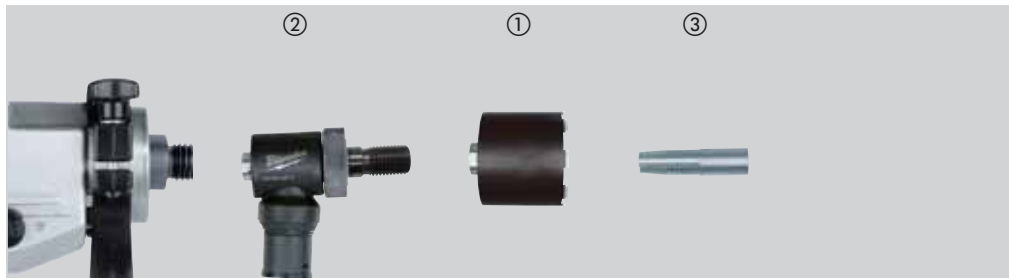

Materiál	DCHX	Materiál	DCHX
Armovaný beton	◆	Žula	✘
Umělý kámen – tvrdý	✘	Pískovec – tvrdý	✓
Cihly – velmi tvrdé	✓	Pískovec – měkký/abrasivní	◆
Cihly – střední tvrdosti	◆	Mramor	✘
Cihly – měkké	◆	Dlažba	✘
Beton	✘		

- ✓ Velmi vhodný. Doporučené pro tento materiál.
- ◆ Omezená vhodnost – doporučeno pro občasné použití. Velmi dobré charakteristiky vrtání, ale snížená životnost.
- ✘ Není vhodný. Nedoporučeno pro tento materiál.

Charakteristika produktu	Ø (mm)	Uchycení korunky	Pracovní délka (mm) B	Celková délka (mm) A	Množství v balíku	Objednávací množství	Obj. č.	EAN kód	Cena bez DPH €	Cena s DPH €
① DCHX 68	68	1 1/4" UNC	60	130	1	1	4932399217	4002395358311	61,75	74,10
① DCHX 82	82	1 1/4" UNC	60	130	1	1	4932399218	4002395358328	85,42	102,50

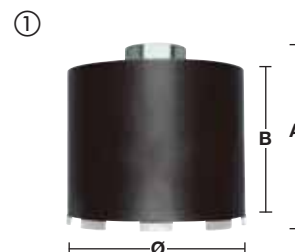

Charakteristika produktu	Upínání nářadí	Uchycení korunky	Množství v balíku	Objednávací množství	Obj. č.	EAN kód	Cena bez DPH €	Cena s DPH €
② Hlava pro odsávání prachu Clean Line FIXTEC (CLR)	M18 x 2.5	1 1/4" UNC	1	1	4932352172	4002395368242	272,50	327,00



Charakteristika produktu	Množství v balíku	Objednávací množství	Obj. č.	EAN kód	Cena bez DPH €	Cena s DPH €
③ Vodící tyč pro DD2-160. Dodávána v kompletu se závitem (4931622432). Vyžaduje klíč imbus (4931616044) a pilotní vrták SDS-plus (8 x 110 mm, 4932307070).	1	1	4932399221	4002395358359	15,00	18,00
③ Vodící tyč pro DD3-152. Vyžaduje pilotní vrták SDS-plus (8 x 110 mm, 4932307070).	1	1	4932352680	4002395373383	56,75	68,10



Diamantové korunky pro suché vrtání děr pro elektrické armatury bez odsávání - DCU / DCH

Délka segmentu 7 mm.

Segmenty navařené laserem pro větší stálost.

Vhodné pro elektrické armatury a rozbočné krabice.

Používejte pouze v rotačním režimu, není vhodné pro vrtání s přiklepem.

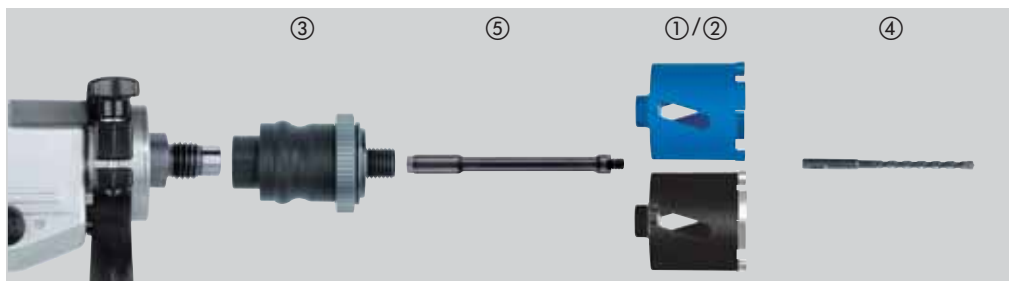

Materiál	DCU	DCH	Materiál	DCU	DCH
Armovaný beton	◆	◆	Žula	✘	✘
Umělý kámen – tvrdý	✘	✘	Pískovec – tvrdý	◆	✓
Cihly – velmi tvrdé	◆	✓	Pískovec – měkký/abrasivní	✓	◆
Cihly – střední tvrdosti	✓	◆	Mramor	✘	✘
Cihly – měkké	✓	◆	Dlažba	✘	✘
Beton	✘	✘			

- ✓ Velmi vhodný. Doporučené pro tento materiál.
- ◆ Omezená vhodnost – doporučeno pro občasné použití. Velmi dobré charakteristiky vrtání, ale snížená životnost.
- ✘ Není vhodný. Nedoporučeno pro tento materiál.

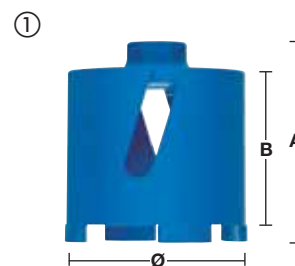

Charakteristika produktu	Ø (mm)	Uchytní korunky	Pracovní délka (mm) B	Celková délka (mm) A	Množství v balíku	Objednávací množství	Obj. č.	EAN kód	Cena bez DPH €	Cena s DPH €
① DCU 68	68	M16	60	90	1	1	4932371978	4002395346035	44,25	53,10
① DCU 82	82	M16	60	90	1	1	4932371979	4002395346042	58,33	70,00
② DCH 68	68	M16	60	90	1	1	4932399579	4002395362080	57,25	68,70
② DCH 82	82	M16	60	90	1	1	4932399580	4002395362097	77,08	92,50

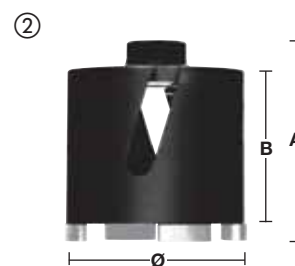

Charakteristika produktu	Upínání nářadí	Uchytní korunky	Množství v balíku	Objednávací množství	Obj. č.	EAN kód	Cena bez DPH €	Cena s DPH €
Adaptér FIXTEC. Výměna nástroje během několika vteřin. Další nástroje nejsou potřebné.	M18 x 2,5	M16	1	1	4932399174	4002395357819	71,75	86,10
③	11 mm Hex	M16	1	1	4932399220	4002395358342	81,67	98,00
④ Vyžaduje pilotní vrták SDS-plus (Ø 8 x 160 mm).			1	1	4932307071	4002395308873	2,17	2,60



Charakteristika produktu	Upínání adaptera	Uchytní korunky	Celková délka (mm) A	Množství v balíku	Objednávací množství	Obj. č.	EAN kód	Cena bez DPH €	Cena s DPH €
Prodloužení mezi adaptérem FIXTEC a diamantovou korunkou.	M16	M16	300	1	1	4932369736	4002395346028	64,25	77,10



Diamantové korunky pro suché vrtání bez odsávání DCH 150

Délka segmentu 10 mm.

Segmenty navařené laserem pro větší stálost.

Používejte pouze v rotačním režimu, není vhodné pro vrtání s přiklepem.

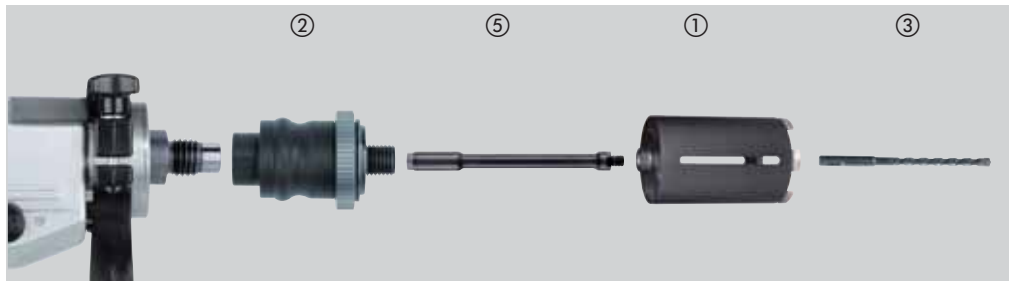

Materiál	DCH	Materiál	DCH
Armovaný beton	◆	Žula	✘
Umělý kámen – tvrdý	✘	Pískovec – tvrdý	✓
Cihly – velmi tvrdé	✓	Pískovec – měkký/abrasivní	◆
Cihly – střední tvrdosti	✓	Mramor	✘
Cihly – měkké	◆	Dlažba	✘
Beton	✘		

- ✓ Velmi vhodný. Doporučené pro tento materiál.
- ◆ Omezená vhodnost – doporučeno pro občasné použití. Velmi dobré charakteristiky vrtání, ale snížená životnost.
- ✘ Není vhodný. Nedoporučeno pro tento materiál.

Charakteristika produktu	Ø (mm)	Uchycení korunky	Pracovní délka (mm) B	Celková délka (mm) A	Množství v balíku	Objednací množství	Obj. č.	EAN kód	Cena bez DPH €	Cena s DPH €
DCH 150-52	52	M16	150	180	1	1	4932352628	4002395372867	91,67	110,00
DCH 150-62	62	M16	150	180	1	1	4932352629	4002395372874	101,67	122,00
DCH 150-68	68	M16	150	180	1	1	4932352630	4002395372881	115,42	138,50
DCH 150-82	82	M16	150	180	1	1	4932352631	4002395372898	122,92	147,50
DCH 150-102	102	M16	150	180	1	1	4932352632	4002395372904	148,33	178,00
DCH 150-127	127	M16	150	180	1	1	4932352633	4002395372911	159,17	191,00



Charakteristika produktu	Upínání nářadí	Uchycení korunky	Množství v balíku	Objednací množství	Obj. č.	EAN kód	Cena bez DPH €	Cena s DPH €
Adaptér FIXTEC. Výměna nástroje během několika vteřin. Další nástroje nejsou potřebné.	M18 x 2.5	M16	1	1	4932399174	4002395357819	71,75	86,10
	11 mm Hex	M16	1	1	4932399220	4002395358342	81,67	98,00
③ Vyžaduje pilotní vrták SDS-plus (Ø 8 x 260 mm).			1	1	4932353821	4002395320141	3,50	4,20



Charakteristika produktu	Upínání adaptera	Uchycení korunky	Celková délka (mm) A	Množství v balíku	Objednací množství	Obj. č.	EAN kód	Cena bez DPH €	Cena s DPH €
Prodloužení mezi adaptérem FIXTEC a diamantovou korunkou.	M16	M16	300	1	1	4932369736	4002395346028	64,25	77,10

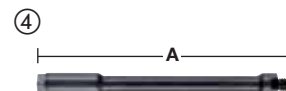



SHOCKWAVE 
IMPACT DUTY™

3 KRÁT VĚTŠÍ TOČIVÝ MOMENT

*v porovnání se standardními šroubovacími bity

BITY PRO RÁZOVÉ UTAHOVÁKY
SHOCKWAVE™



**PRECIZNÍ
SPECIÁLNÍ HROT
MACHINE TIP™**



**SPECIÁLNÍ
ALLOY 76™
OCEL**



**30KRÁT
DELŠÍ
ŽIVOTNOST**

Šroubovací bity Milwaukee® SHOCKWAVE™ Impact Duty™ jsou navrženy tak, aby byly nejdolnějšími a nejpevnějšími šroubovacími bity na trhu. Optimalizovaná geometrie SHOCKZONE™ je jedinečná u každého hrotu, aby zajistila až 30krát delší životnost a absorbovala až 3krát větší točivý moment než jiné bity pro rázové utahováky.

Speciální precizní hrot Machined Tip™ zabraňuje stržení a zmírňuje nestabilitu, zatímco speciální ocel Alloy 76™ a vlastní proces jejího tepelného zpracování maximalizuje odolnost vůči opotřebení a nárazům. Šroubovací bity SHOCKWAVE™ jsou navrženy tak, aby zajistily extrémní odolnost i v těch nejnáročnějších aplikacích.



Šroubovací bity Shockwave Impact Duty™

Příslušenství z řady Shockwave Impact Duty, určené pro použití s příklepovými šroubováky,™ je vhodné nejen pro náročné aplikace při vysoké zátěži, ale poskytuje také komplexní řešení pro všechny uživatele, kteří potřebují vrtat a zároveň šroubovat.

Geometrie „šokové zóny“ - zaručuje pružnost.

Geometrie Shock Zone snižuje prnutí v dřívku, díky čemu se méně lámou. Kombinace tvaru „šokové zóny“ a zvláštního tepelného zpracování absorbuje rázy a umožňuje pružinové kroucení bitu při práci.

Tlakové kování bitu dává nejlepší výsledky při šroubování, snižuje možnost vyskočení nebo vyklouznutí bitu ze záběru a prodlužuje jeho životnost.

Uživatelsky navržená ocel - složení oceli pro Milwaukee® nestandardní složení kovu zaručuje, že vrtáky Shockwave jsou odolnější proti otřesům při rázech.



A) 25 mm 1/4" Hex - DIN 3126 - C 6.3
B) 50 mm 1/4" Hex - DIN 3126 - E 6.3
C) 90 mm 1/4" Hex - DIN 3126 - E 6.3

	Typ	Celková délka (mm)	Dodávaný v	Množství v balíku	Objednací množství	Obj. č.	EAN kód	Cena bez DPH €	Cena s DPH €
	PH 1	25	①	2	1	4932430850	4002395385126	1,42	1,70
		90	①	1	1	4932430851	4002395385133	1,42	1,70
	PH 2	25	①	2	1	4932430852	4002395385140	1,42	1,70
		25	②	25	10	4932430853	4002395385157	10,58	12,70
		50	①	1	1	4932430854	4002395385164	1,42	1,70
		50	②	10	10	4932430855	4002395385171	8,75	10,50
90	①	1	1	4932430856	4002395385188	1,42	1,70		
PH 3	25	①	2	1	4932430857	4002395385195	1,42	1,70	
	50	①	1	1	4932430858	4002395385201	1,42	1,70	
	90	①	1	1	4932430859	4002395385218	1,42	1,70	
	PZ 1	25	①	2	1	4932430860	4002395385225	1,42	1,70
		25	②	25	10	4932430861	4002395385232	10,58	12,70
		90	①	1	1	4932430862	4002395385249	1,42	1,70
	PZ 2	25	①	2	1	4932430863	4002395385256	1,42	1,70
		25	②	25	10	4932430864	4002395385263	10,58	12,70
		50	①	1	1	4932430865	4002395385270	1,42	1,70
50		②	10	10	4932430866	4002395385287	8,75	10,50	
90	①	1	1	4932430867	4002395385294	1,42	1,70		
PZ 3	25	①	2	1	4932430868	4002395385300	1,42	1,70	
	25	②	25	10	4932430869	4002395385317	10,58	12,70	
	50	①	1	1	4932430870	4002395385324	1,42	1,70	

① Blistrový obal



② Skladovací krabička



Minimální množství pro objednávku = 10 kusů (přijde v displeji) Objednávky > 10 ks je nutné objednat v násobcích 10 (tj 10, 20, 30)

Výstavní displej



*vs. standartní šroubovací bity

SHOCKWAVE IMPACT DUTY



	Typ	Celková délka (mm)	Dodávaný v	Množství v balíku	Objednací množství	Obj. č.	EAN kód	Cena bez DPH €	Cena s DPH €	
Torx	TX 10	25	①	2	1	4932430871	4002395385331	1,42	1,70	
		TX 15	25	①	2	1	4932430872	4002395385348	1,42	1,70
			25	②	25	10	4932430873	4002395385355	10,58	12,70
		50	①	1	1	4932451286	4002395157440	1,42	1,70	
	TX 20	25	①	2	1	4932430874	4002395385362	1,42	1,70	
		25	②	25	10	4932430875	4002395385379	10,58	12,70	
		50	①	1	1	4932430876	4002395385386	1,42	1,70	
		50	②	10	10	4932430877	4002395385393	8,75	10,50	
		90	①	1	1	4932430878	4002395385409	1,42	1,70	
	TX 25	25	①	2	1	4932430879	4002395385416	1,42	1,70	
		25	②	25	10	4932430880	4002395385423	10,58	12,70	
		50	①	1	1	4932430881	4002395385430	1,42	1,70	
		50	②	10	10	4932430882	4002395385447	8,75	10,50	
		90	①	1	1	4932430883	4002395385454	1,42	1,70	
	TX 27	25	①	2	1	4932430884	4002395385461	1,42	1,70	
	TX 30	25	①	2	1	4932430885	4002395385478	1,42	1,70	
		25	②	25	10	4932430886	4002395385485	10,58	12,70	
		50	①	1	1	4932430887	4002395385492	1,42	1,70	
TX 40	25	①	2	1	4932430888	4002395385508	1,42	1,70		
	25	②	25	10	4932430889	4002395385515	10,58	12,70		
	50	①	1	1	4932430890	4002395385522	1,42	1,70		
TX 50	25	①	2	1	4932430891	4002395385539	1,42	1,70		
	25	②	15	10	4932430892	4002395385546	10,58	12,70		
Hex	Hex 2.5 mm	25	①	2	1	4932430893	4002395385553	1,42	1,70	
	Hex 3 mm	25	①	2	1	4932430894	4002395385560	1,42	1,70	
	Hex 4 mm	25	①	2	1	4932430895	4002395385577	1,42	1,70	
	Hex 5 mm	25	①	2	1	4932430896	4002395385584	1,42	1,70	
	Hex 6 mm	25	①	2	1	4932430897	4002395385591	1,83	2,20	
	Hex 8 mm	25	①	2	1	4932430898	4002395385607	1,83	2,20	
	Hex 10 mm	25	①	2	1	4932430899	4002395385614	2,33	2,80	
	Hex 12 mm	25	①	2	1	4932430900	4002395385621	2,75	3,30	
S drážkou	SL 0.6 x 4.5	25	①	2	1	4932430901	4002395385638	1,42	1,70	
	SL 0.8 x 5.5	25	①	2	1	4932430902	4002395385645	1,42	1,70	
	SL 1.2 x 6.5	25	①	2	1	4932430903	4002395385652	1,42	1,70	

① Blistrový obal



② Skladovací krabička



Minimální množství pro objednávku = 10 kusů (přijde v displeji) Objednávky > 10 ks je nutné objednat v násobcích 10 (tj 10, 20, 30)

Výstavní displej



Sady Shockwave Impact Duty™

Charakteristika produktu	Množství v balíku	Objednávací množství	Obj. č.	EAN kód	Cena bez DPH €	Cena s DPH €
Sada 15 ks v kotoučích Shockwave. K dispozici pouze jako display.						
① Shockwave Impact Duty™ šroubovací bity o délce 15 x 25 mm: 1 x PH1 / 2 x PH2. 1 x PZ1 / 2 x PZ2 / 1 x PZ3. 1 x TX10 / 2 x TX15 / 2 x TX20 / 1 x TX25 / 1 x TX30. 1 magnetický držák bitů o délce 60 mm.	15	10	4932430904	4002395385669	10,58	12,70



SHOCKWAVE™ Impact Duty™ sada bitů a nástrčných klíčů 24 ks						
Shockwave™ Impact Duty™ šroubovací bity 13 x 25 mm délka: 1 x PH1 / 2 x PH2 / 1 x PH3, 1 x PZ1 / 3 x PZ2 / 1 x PZ3, 1 x TX15 / 1 x TX20 / 1 x TX25 / 1 x TX30. 10 x 50 mm délka: 1 x PH1 / 1 x PH2, 1 x PZ1 / 2 x PZ2 / 1 x PZ3, 1 x TX15 / 1 x TX20 / 1 x TX25 / 1 x TX30. 1 x magnetický držák bitů o délce 60 mm.	24	6	4932464169	4058546221140	21,25	25,50



31 ks sada Shockwave bitů a nástrčných klíčů - Display						
Shockwave Impact Duty™ sada bitů : 23 x 25 mm délka: 1 x PH1 / 2 x PH2 / 1 x PH3, 1 x PZ1 / 2 x PZ2 / 1 x PZ3, 2 x TX15 / 2 x TX20 / 1 x TX25 / 2 x TX30 / 1 x TX40 / 1 x TX50, 1 x Hex 4 mm / 1 x Hex 5 mm / 1 x Hex 6 mm / 1 x Hex 8 mm / 1 x Hex 10 mm / 1 x Hex 12 mm. 1 x magnetický držák bitů 60 mm, 1 x magnetický držák bitů 152 mm. 3 x Shockwave Impact Duty™ průmyslové hlavice 1/2" : délka 85 mm: 17 mm / 19 mm / 21 mm. 3 x Shockwave Impact Duty™ nástrčné klíče délky 48 mm: Hex 8 mm / Hex 10 mm / Hex 13 mm.	31	6	4932464170	4058546221157	54,33	65,20



SHOCKWAVE™ Impact Duty™ sada bitů 32 ks						
Šroubovací nástavce SHOCKWAVE™ Impact Duty™: 27 x 25 mm délka: 1 x PH1 / 2 x PH2 / 1 x PH3, 1 x PZ1 / 2 x PZ2 / 1 x PZ3, 2 x TX10 / 2 x TX15 / 3 x TX20 / 2 x TX25 / 2 x TX30 / 1 x TX40, 1 x TX B07 / 1 x TX B08 / 1 x TX B09	32	12	4932464240	4058546221850	14,90	17,88



33 ks sada Shockwave bitů a nástrčných klíčů						
Shockwave Impact Duty™ šroubovací bity: 24 x 25 mm délka 1 x PH1 / 2 x PH2 / 1 x PH3, 2 x PZ1 / 3 x PZ2 / 2 x PZ3, 2 x TX10 / 2 x TX15 / 3 x TX20 / 2 x TX25 / 2 x TX30 / 1 x TX40 / 1 x TX50. 5 x 50 mm délka 1 x PH2 / 1 x PZ2, 1 x TX15 / 1 x TX20 / 1 x TX25. 3x Shockwave Impact Duty™ magnetické nástrčné klíče: 48 mm délka 1 x Hex 7 mm / 1 x Hex 8 mm / 1 x Hex 10 mm. 1 x magnetický držák bitů o 60 mm délce.	33	6	4932430905	4002395385676	23,67	28,40



SHOCKWAVE IMPACT DUTY™

Sady Shockwave Impact Duty™

Charakteristika produktu	Množství v balíku	Objednávací množství	Obj. č.	EAN kód	Cena bez DPH €	Cena s DPH €
<p>40 ks sada Shockwave bitů a nástrčných klíčů - Display</p> <p>Shockwave Impact Duty™ šroubovací bity: 25 x 25 mm délka 1 x PH1 / 2 x PH2, 1 x PZ1 / 3 x PZ2, 2 x TX10 / 2 x TX15 / 3 x TX20 / 2 x TX25 / 2 x TX30 / 1 x TX40 / 1 x TX50, 1 x Hex 4 mm / 1 x Hex 5 mm, 1 x SL 0.6 x 4.5 / 1 x SL 0.8 x 5.5 / 1 x SL 1.2 x 6.5. 8 x 50 mm délka 1 x PH2, 1 x PZ1 / 1 x PZ2, 1 x TX10 / 1 x TX15 / 1 x TX20 / 1 x TX25 / 1 x TX30. 1 x magnetický držák bitů o délce 60mm. 1 x magnetický držák bitů o délce 152 mm. 3 x Shockwave Impact Duty™ 1/4" Hex vrtáky: Ø 3 / 4 / 5 mm. 2 x Shockwave Impact Duty™ magnetické nástrče: 48 mm délka 1 x Hex 8 mm / 1 x Hex 10 mm.</p>	40	6	4932430908	4002395385706	31,17	37,40
<p>48 ks sada Shockwave bitů a nástrčných klíčů - Display</p> <p>Shockwave Impact Duty™ šroubovací bity: 32 x 25 mm délka 2 x PH1 / 2 x PH2 / 1 x PH3, 2 x PZ1 / 3 x PZ2 / 1 x PZ3, 3 x TX10 / 3 x TX15 / 3 x TX20 / 3 x TX25 / 3 x TX30 / 1 x TX40, 1 x Hex 4 mm / 1 x Hex 5 mm, 1 x SL 0.6 x 4.5 / 1 x SL 0.8 x 5.5 / 1 x SL 1.2 x 6.5. 8 x 50 mm délka 1 x PH1 / 1 x PH2, 1 x PZ1, 1 x TX10 / 1 x TX15 / 1 x TX20 / 1 x TX25 / 1 x TX30. 3 x 90 mm délka 1 x PZ2, 1 x TX20 / 1 x TX25. 1 x magnetický držák bitů o délce 60 mm. 4 x šestihránné vrtáky Shockwave Impact Duty™ 1/4" Hex vrtáky: Ø 3 / 4 / 5 / 6 mm.</p>	48	6	4932430906	4002395385683	28,42	34,10
<p>56 ks sada Shockwave bitů a nástrčných klíčů - Display</p> <p>Shockwave Impact Duty™ šroubovací bity: 48 x 25 mm délka 2 x PH1 / 3 x PH2 / 1 x PH3, 3 x PZ1 / 4 x PZ2 / 2 x PZ3, 2 x TX10 / 3 x TX15 / 4 x TX20 / 4 x TX25 / 4 x TX30 / 3 x TX40 / 2 x TX50, 2 x Hex 4 mm / 2 x Hex 5 mm, 2 x SL 0.6 x 4.5 / 2 x SL 0.8 x 5.5 / 2 x SL 1.2 x 6.5. 7 x 50 mm délka 1 x PH2, 1 x PZ1 / 1 x PZ2, 1 x TX10 / 1 x TX15 / 1 x TX20 / 1 x TX25. 1 x magnetický držák bitů o délce 60 mm</p>	56	6	4932430907	4002395385690	24,92	29,90
<p>62 ks sada Shockwave bitů a nástrčných klíčů - Display</p> <p>Shockwave Impact Duty™ šroubovací bity: 27 x 25 mm délka: 2 x PH1 / 4 x PH2 / 1 x PH3, 3 x PZ1 / 4 x PZ2 / 2 x PZ3, 2 x TX15 / 2 x TX20 / 2 x TX25 / 2 x TX30 / 1 x TX40, 1 x Hex 3 mm / 1 x Hex 4 mm. 16 x 50 mm délka: 1 x PH1 / 2 x PH2, 1 x PZ1 / 2 x PZ2 / 1 x PZ3, 2 x TX15 / 2 x TX20 / 2 x TX25 / 2 x TX30. 6 x 90 mm délka: 1 x PH2, 1 x PZ1 / 1 x PZ2, 1 x TX15 / 1 x TX25 / 1 x TX30. 1 x magnetický držák 60 mm, 1 x magnetický držák 152 mm, 2 x Shockwave Impact Duty™ adaptér 1/2" - 78 mm délka: 19 mm / 21 mm. 3 x Shockwave Impact Duty™ nástrčný klíč 48 mm délka: Hex 7 mm / Hex 8 mm / Hex 10 mm. 5 x Shockwave Impact Duty™ 1/4" Red Hex vrtáky : Ø 3 mm / 4 mm (2) / 5 mm (2) / 6 mm / 7 mm.</p>	62	6	4932464168	4058546221133	60,58	72,70



⑥



⑦



⑧



⑨

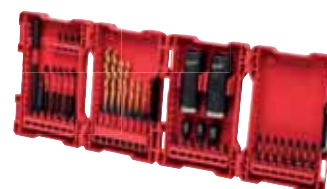

Shockwave Impact Duty™ displaye

Praktická kapesní varianta.

Skličidlo bitů Drive Guide s prodlouženou objímkou bezpečně udrží dlouhé bity.
Celková délka do 110 mm.

Rukojeť šroubovák s předním plněním.

Odstraňování izolací z kovových vodičů Ø 0,75 / 1,0 / 1,5 / 2,5 mm².

Kleště na tvarování oček na drátu do 5 mm².



Charakteristika produktu	Celková délka (mm)	Množství v balíku	Objednací množství	Obj. č.	EAN kód	Cena bez DPH €	Cena s DPH €
--------------------------	--------------------	-------------------	--------------------	---------	---------	----------------	--------------

Display.

- ① 1 x PH2, 1 x PZ1 / 2 x PZ2 /
1 x PZ3, 1 x TX20 / 1 x TX25,
1 x SL 0.6 x 4,5 mm /
1 x SL 0,8 x 5,5 mm, 1 x Hex 4 /
1 x Hex 5,
1 x držák bitů „drive guide“,
dél. 76 mm.

25

12

10

4932430909

4002395385713

12,92

15,50

①



Display.

- ② 1 x PH2, 1 x PZ1 / 2 x PZ2 / 1 x PZ3,
1 x TX15 / 1 x TX20 / 2 x TX25 /
1 x TX30 / 1 x TX40, 1 x držák bitů
„drive guide“, dél. 76 mm.

25

12

10

4932430910

4002395385720

12,92

15,50

②



Display

- ③ 2 x TX10 / 3 x TX15 / 2 x TX20 /
2 x TX25 / 1 x TX30 / 1 x TX40,
1 x drive guide držák bitů 76 mm
délka.

25

12

10

4932430911

4002395385737

12,92

15,50

③



SHOCKWAVE™ Impact Duty™ 1/2" set nástrčných klíčů pro automobily

Barevné kódování pro jednoduchou identifikaci.

Vyrobené z vysoce kvalitní legované oceli pro pevnost a odolnost.

Sada obsahuje 17 mm, 19 mm a 21 mm.

Charakteristika produktu	Množství v balíku	Objednací množství	Obj. č.	EAN kód	Cena bez DPH €	Cena s DPH €
--------------------------	-------------------	--------------------	---------	---------	----------------	--------------

Set nástrčných klíčů pro automobily (3 ks)

3

1

4932451568

4002395140091

29,67

35,60

17, 19 and 21 mm 1/2" objímky



SHOCKWAVE™ IMPACT DUTY™

Průmyslové hlavice 1/2"

Dostatečně odolná a vysoce kvalitní legovaná ocel (chromo-molybdenová) zaručuje maximální odolnost a životnost.

Velmi snadná montáž díky 6 bodům pro uchopení.

Zapuštěné rohy umožňují přenesení otočného momentu na celou plochu nástavce, není tedy vyvíjen přílišný tlak na konkrétní body nebo rohy.

Konstrukce stěny zajišťuje přístup do stísněných prostor.

Délka stěn nástavce umožňuje odstup v případě vyčnívajících šroubů.

Laserem leptaný rozměr pro snadnější identifikaci - neotírá se.

A (mm)	B (mm)	C (mm)	D (mm)	E (mm)	Závít	Množství v balíku	Objednací množství	Obj. č.	EAN kód	Cena bez DPH €	Cena s DPH €
1/2" čtyřhran	8	78	12	15	M5	1	1	4932352847	4002395375059	5,75	6,90
1/2" čtyřhran	10	78	12	17	M6	1	1	4932352848	4002395375066	5,75	6,90
1/2" čtyřhran	11	78	12	18	-	1	1	4932352849	4002395375073	5,75	6,90
1/2" čtyřhran	12	78	12	19	M7	1	1	4932352850	4002395375080	5,75	6,90
1/2" čtyřhran	13	78	12	20	M8	1	1	4932352851	4002395375097	6,17	7,40
1/2" čtyřhran	14	78	15	22	M9	1	1	4932352852	4002395375103	6,17	7,40
1/2" čtyřhran	16	78	15	23.8	-	1	1	4932352853	4002395375110	6,17	7,40
1/2" čtyřhran	17	78	18	25.8	M10	1	1	4932352854	4002395375127	6,17	7,40
1/2" čtyřhran	19	78	21	27.8	M12	1	1	4932352855	4002395375134	6,58	7,90
1/2" čtyřhran	21	78	24	29.8	-	1	1	4932352856	4002395375141	6,58	7,90
1/2" čtyřhran	22	78	24	31.8	M14	1	1	4932471166	4058546287948	7,37	8,84
1/2" čtyřhran	24	78	24	33.8	M16	1	1	4932352857	4002395375158	8,42	10,10
1/2" čtyřhran	27	78	24	37.8	M18	1	1	4932352858	4002395375165	9,67	11,60
1/2" čtyřhran	30	78	24	41.8	M20	1	1	4932352859	4002395375172	11,08	13,30
1/2" čtyřhran	32	78	24	43.8	M22	1	1	4932352860	4002395375189	12,33	14,80
Shockwave Impact Duty™ sada nástrčných klíčů 1/2" 10 ks											
Obsahuje: 8 / 10 / 11 / 12 / 13 / 14 / 16 / 17 / 19 / 21 mm.						10	1	4932352861	4002395375196	63,92	76,70

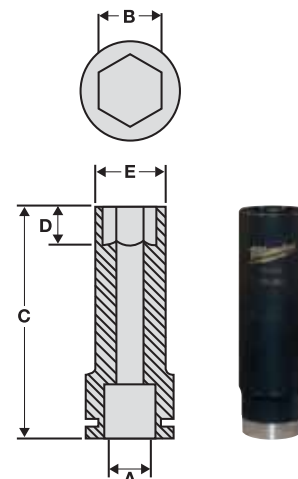

SHOCKWAVE™ Impact Duty™ průmyslové hlavice 1/4"

Charakteristika produktu	Množství v balíku	Objednací množství	Obj. č.	EAN kód	Cena bez DPH €	Cena s DPH €
1/4" Shockwave™ Impact Duty™ sada nástrčných klíčů 20 ks						
12 nástrčných klíčů 1/4": 4 / 4.5 / 5 / 5.5 / 6 / 7 / 8 / 9 / 10 / 11 / 12 / 13 mm, celková délka 50 mm. 6 vrtacích korunek o délce 25 mm: PH 2, PZ 2, TX 15, TX 20, TX 25, TX 30. 1 adaptér zástrčky 1/4" šestihran na 1/4" čtverec. 1 adaptér bitu 1/4" čtverec (F) na 1/4" šestihran. Magnetický držák bitů pro vrtací korunky	20	1	4932352862	4002395375202	63,92	76,70

A	B (MM)	C (MM)	D (MM)	E (MM)	F (MM)
1/4"	4	50	3	7.7	12.8
1/4"	4.5	50	3.5	8	12.8
1/4"	5	50	4	8.8	12.8
1/4"	5.5	50	4.5	9.5	12.8
1/4"	6	50	6	9.8	12.8
1/4"	7	50	6	11.4	12.8
1/4"	8	50	7.5	12.5	12.8
1/4"	9	50	7.5	13.8	13.8
1/4"	10	50	9	14.3	14.3
1/4"	11	50	11	16.8	16.8
1/4"	12	50	12	17.8	17.8
1/4"	13	50	12	18.8	18.8

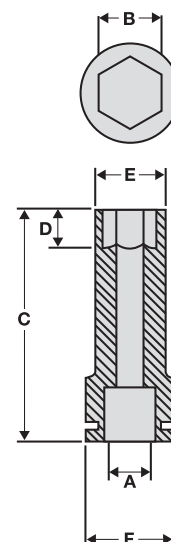

SHOCKWAVE™ Impact Duty™ magnetický držák bitů

Speciálně navržená ocel a tepelné zpracování pro maximální životnost a pružnost.
Kompaktní konstrukce odolává prudkým nárazům.
Silná magnetická špička pro bezpečné upnutí.

Charakteristika produktu	Total length A (mm)	Množství v balíku	Objednávací množství	Obj. č.	EAN kód	Cena bez DPH €	Cena s DPH €
① Magnetický držák bitu s šestihranným uchycením 1/4" (DIN 3126 - E 6.3).	60	1	1	4932352406	4002395370658	4,67	5,60
② 100 ks balení. Objednávky jsou možné pouze v násobcích 100 ks (tj 200, 300, ...). Minimální množství pro objednávku je 100 ks.	60	1	100	4932430478	4002395381395	2,33	2,80
③ Magnetický držák bitu - řada o délce 152 mm	152	1	1	48324511	045242301980	4,67	5,60
④ Magnetický držák bitu - řada o délce 305 mm s magnetickým Hex uchycením 1/4" (DIN 3126 - E 6.3).	305	1	1	48324512	045242301997	6,08	7,30

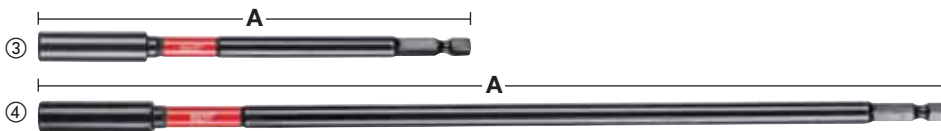
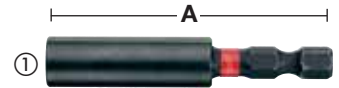

Uzamykatelný držák bitů

Speciální ocel - Milwaukee® činí bity Shockwave odolnější vůči rázům.
Optimalizovaná Shockzone pohlcuje až 3x více kroutícího momentu.
Zdvojené magnety zajišťují magnetizaci spojovacích prvků.
Auto-Locking - uvolnění bitu jednou rukou.
Malé rozměry maximalizují přístup i do nepřístupných míst.
Shockwave Impact Duty™ - optimalizováno pro rázové utahovány.

Charakteristika produktu	Celková délka (mm) A	Množství v balíku	Objednávací množství	Obj. č.	EAN kód	Cena bez DPH €	Cena s DPH €
① Uzamykatelný držák bitů 1/4" Hex - 73mm	73	1	1	4932459398	4058546010591	7,42	8,90
② Uzamykatelný držák bitů 1/4" Hex - 152mm	152	1	1	48324532	045242483488	10,25	12,30
③ Uzamykatelný držák bitů 1/4" Hex - 305mm	305	1	1	48324533	045242483495	12,42	14,90

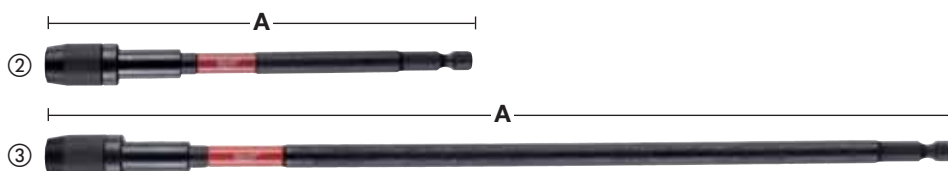

SHOCKWAVE IMPACT DUTY



TM

Adaptéry nástavců a bitů

Charakteristika produktu	Celková délka (mm)	Množství v balíku	Objednací množství	Obj. č.	EAN kód	Cena bez DPH €	Cena s DPH €
① Adaptér pro zásuvky: z 1/4" Hex - na 1/4" čtverec. DIN 3126 - E 6.3.	50	1	1	48325030	045242195039	1,83	2,20
② Adaptér pro zásuvky: z 1/4" Hex - na 1/2" čtverec. DIN 3126 - E 6.3.	50	1	1	48325032	045242195046	2,75	3,30
③ Adaptér bitů: 1/2" čtvercový - 1/4" s vnitř. záv. Pro upevnění vrtacích korunek.	50	1	1	48034410	045242195015	19,00	22,80



Magnetické nástrčné klíče

Speciálně navržená ocel a tepelné zpracování pro maximální životnost a výjimečnou pevnost.

Silná magnetická špička pro bezpečné upnutí.

Skličidlo: šestihřanný klíč imbus 1/4" (DIN 3126 - E 6.3). Skvěle se osvědčí při použití s vysokým točivým momentem a přiklepem.

Rozměr (klíče) (mm)	Závit	Celková délka (mm) A	Množství v balíku	Objednací množství	Obj. č.	EAN kód	Cena bez DPH €	Cena s DPH €
5.5	M3	65	1	1	4932352536	4002395371945	6,17	7,40
6.0	M3.5	65	1	1	4932352537	4002395371952	6,17	7,40
1/4"	-	65	1	1	4932352538	4002395371969	6,17	7,40
7.0	M4	65	1	1	4932352539	4002395371976	6,58	7,90
5/16"	-	65	1	1	4932352540	4002395371983	6,58	7,90
8.0	M5	65	1	1	4932352541	4002395371990	6,58	7,90
3/8"	-	65	1	1	4932352542	4002395372003	6,58	7,90
10.0	M6	65	1	1	4932352543	4002395372010	6,58	7,90
12.0	M7	65	1	1	4932352544	4002395372027	7,92	9,50
13.0	M8	65	1	1	4932352545	4002395372034	7,92	9,50
17.0	M10	65	1	1	4932352546	4002395372041	11,08	13,30
① Sada magnetických nástavců Shockwave Impact Duty™, 5 ks Ø 7 / 8 / 10 / 12 / 13 mm.			5	1	4932352822	4002395374809	34,33	41,20

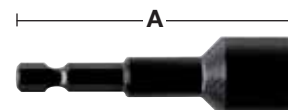

KNUCKLE™.

Ohebný úhlový nástavec pro náročné práce.

Příklepový. Může být používán jak s aku tak s příklepovými vrtačkami.

Velmi kompaktní úhlový nástavec.

Ideální pro práci v těsných a obtížně přístupných místech.

Masivní kovová konstrukce absorbující nárazy.

Nastavení 0° až 30°.

Šestihranná stopka 1/4" zapadá přímo do sklíčidla, což brání v prokluzu.

Vhodné pro použití s šestihran. příklepovými klíči 1/4" s otáčivým momentem do 180 Nm.

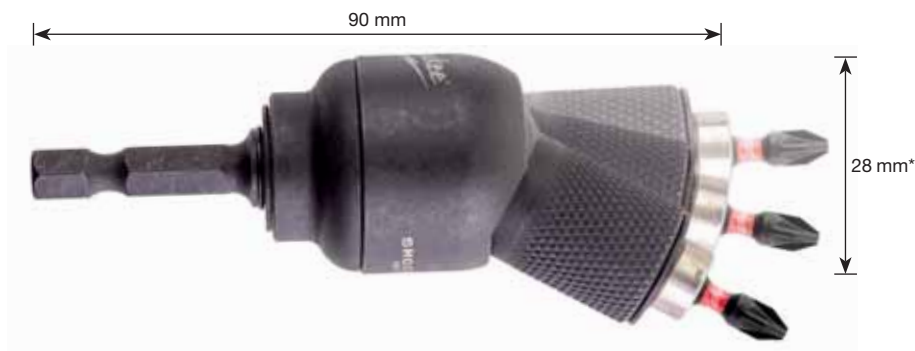

* Při naklonění 30° výška 40 mm



Charakteristika produktu	Množství v balíku	Objednávací množství	Obj. č.	EAN kód	Cena bez DPH €	Cena s DPH €
Knuckle™						
1 x úhlový nástavec Knuckle™, 1 x PH1 / 2 x PH2, 1 x PZ1 / 2 x PZ2 / 1 x PZ3, 1 x TX15 / 1 x TX20 / 1 x TX25.	11	10	4932459781	4058546029531	22,58	27,10



KRUHOVÉ PILKY



Navržené pro použití s akumulátorovými utahováký

UPEVNĚNÍ



- ① Tenká drážka
– 8 TPI = pro vrtání do tenkého plechu
– s tenkým provedením drážky 0,6 mm
= menší tření
→ až o 40% rychlejší
- ② Mělká korunka optimalizovaná pro vrtání tenkého kovu
- ③ 8% kobaltu – větší trvanlivost a delší životnost
- ④ Vysouvací pružina automaticky vysune vyříznutou část
- ⑤ Dorazový lem zabraňuje převrtání
- ⑥ 1/4" šestihorný nástavec = pro přímé upevnění do utahováků

Použitelnost

Max. 2 mm ocel, hliník a nerezová ocel (max. 1,5 mm)

Shockwave rázové kruhové pilky

	Ø (mm)	Množství v baliku	Objednáací množství	Obj. č.	EAN kód	Cena bez DPH €	Cena s DPH €	
	19	1	1	49569805	045242321094	14,00	16,80	
	22	1	1	49569810	045242321100	13,42	16,10	
	25	1	1	49569815	045242321117	14,00	16,80	
①	29	1	1	49569820	045242321124	14,33	17,20	
	32	1	1	49569825	045242321131	14,33	17,20	
	35	1	1	49569830	045242321148	14,83	17,80	
	38	1	1	49569835	045242321155	14,83	17,80	
②	Sada 3 ks Shockwave Impact.							
	Ø 22 / 29 / 35 mm.		3	1	49224800	045242321162	38,33	46,00
	Vyhazovací pružina a přitlačný šroub.		1	1	4932430466	4002395381272	0,50	0,60
	Pilotní vrták s hřídelí.		1	1	4932430477	4002395381388	4,67	5,60



Šroubovací bity



Drážky tvarované zastudena podle přísné specifikace zaručují nižší opotřebení v důsledku prokluzu. Špička je speciálně kalená na 870°C. Výsledkem je bit kalený na hodnotu 60 HRC. Tato extra tvrdá špička zaručuje maximální životnost při náročném používání.

Tělo je vyrobeno z vysoce kvalitní evropské oceli S2.

Značka "Kvality". Na bitech je laserem vyznačeno logo Milwaukee®, stopku lze snadno rozpoznat.

	Typ	Celková délka (mm)	Množství v balíku	Objednací množství	Obj. č.	EAN kód	Cena bez DPH €	Cena s DPH €
	PH 1	25	25	1	4932399586	4002395362363	7,42	8,90
	PH 2	25	25	1	4932399587	4002395362370	7,42	8,90
	PH 3	25	25	1	4932399588	4002395362387	7,42	8,90
	PZ 1	25	25	1	4932399589	4002395362394	7,00	8,40
	PZ 2	25	25	1	4932399590	4002395362400	7,42	8,90
	PZ 3	25	25	1	4932399591	4002395362417	7,42	8,90
	TX 10	25	25	1	4932399594	4002395362448	8,42	10,10
	TX 15	25	25	1	4932399595	4002395362455	8,42	10,10
	TX 20	25	25	1	4932399596	4002395362462	8,42	10,10
	TX 25	25	25	1	4932399597	4002395362479	8,42	10,10
	TX 30	25	25	1	4932399599	4002395362493	8,42	10,10
	TX 40	25	25	1	4932399600	4002395362509	8,42	10,10

Magnetické držáky bitů

Charakteristika produktu	Množství v balíku	Objednací množství	Obj. č.	EAN kód	Cena bez DPH €	Cena s DPH €
① Magnetický držák bitů s blokadou pro rychlé uvolňování. Celková délka 58 mm.	1	1	4932373483	4002395351060	6,08	7,30
② Magnetický držák bitů na suché zdivo.	1	1	4932430179	4002395378401	11,50	13,80



Kompaktní kazety šroubovacích bitů

Vysoce kvalitní kazeta určená profesionálům je vyráběna ve 3 různých variantách.

Praktická kapesní varianta: 110 mm x 65 mm x 15 mm.

Bezpečný zámek – snadné otevírání a bezpečné zamykání.

Přídavná boční komora na šroubovací bity 50 mm nebo vrtáky.

Přední okénko ochraňuje špičky před prachem.

Vysoce kvalitní šroubovací bity 60 HRC s šestihrannou stopkou 1/4". Špičky 25 mm vyrobeny podle DIN 3126 – C 6.3. Špičky 50 mm vyrobeny podle DIN 3126 – E 6.3.

Magnetický držák špičky s blokadou pro rychlé uvolňování.

Charakteristika produktu	Množství v balíku	Objednávací množství	Obj. č.	EAN kód	Cena bez DPH €	Cena s DPH €
Sada 12 ks šroubovacích bitů.						
25 mm: SL 0,8 x 5,5 mm x 1. 25 mm: PH 1 x 1 / PH 2 x 2 / PH 3 x 1. 25 mm: PZ 1 x 1 / PZ 2 x 2 / PZ 3 x 1. 50 mm: PH 2 x 1. 50 mm: PZ 2 x 1. Magnetický držák bitu s blokadou pro rychlé uvolňování.	12	1	4932399513	4002395361601	14,83	17,80



Sada bitů - 35 ks

Charakteristika produktu	Množství v balíku	Objednávací množství	Obj. č.	EAN kód	Cena bez DPH €	Cena s DPH €
Sada bitů						
Bity o délce 25 mm: PH 1 x 2 / PH 2 x 3 / PH 3 x 2. PZ 1 x 2 / PZ 2 x 3 / PZ 3 x 2. TX 10 x 2 / TX 15 x 2 / TX 20 x 3. TX 25 x 3 / TX 30 x 2 / TX 40 x 2. Bity o délce 50 mm: PH 1 x 1 / PH 2 x 1. PZ 1 x 1 / PZ 2 x 1. TX 20 x 1 / TX 25 x 1. Magnetický držák bitů s šestihranným uchycením 1/4" x 1.	35	6	4932352068	4002395367214	10,75	12,90



OSD2 - Ofsetový šroubovák / vrtačka

Pravoúhlý nástavec šroubováku / vrtačka OSD 2 je ideálním řešením pro všechny vrtací a šroubovací aplikace v obtížně přístupných prostorech.



Charakteristika produktu	Množství v balíku	Objednávací množství	Obj. č.	EAN kód	Cena bez DPH €	Cena s DPH €
① OSD 2 Display.	1	1	4932352320	4002395369799	61,42	73,70
② 6 x OSD 2 (jeden OSD 2 4932352320).	6	1	4932352321	4002395369805	310,00	372,00



Nothing but **HEAVY DUTY.**[™]



SAWZALL[®]

PRŮVODCE VÝBĚREM PILOVÉHO LISTU

1. V níže uvedené tabulce vyhledejte materiál, který chcete řezat.
2. Přejedte po řádku doprava a určete nejlepší/nejvhodnější výkon.

**NEJLEPŠÍ
VÝKON**

**DOBŘÍ
VÝKON**



BOURACÍ LISTY

AX[™] CARBIDE



AX[™]



THIN KERF



LISTY PRO ŘEZÁNÍ KOVŮ

TORCH[™] CARBIDE



TORCH[™]



THIN KERF



UNIVERZÁLNÍ LISTY

WRECKER[™]



Obj. č. 48005092



Obj. č. 48005293



Obj. č. 48005093



LISTY PRO ŘEZÁNÍ DŘEVA

Obj. č. 48001075



Obj. č. 48001077













Obj. č. 48001079



PLÁTKY PRO SPECIÁLNÍ APLIKACE

S DIAMANTOVÝMI ZRNY



POČET ZUBŮ/PALEC	TLOUŠŤKA LISTU (MM)	 TLUSTOSTĚNNÝ KOV > 4 MM	 KOV STŘEDNÍ TLOUŠŤKY 1,5 - 4 MM	 TENKOSTĚNNÝ KOV 0,5 - 3 MM	 NERZOVÁ OCEL	 LITINOVÉ PRODUKTY	 NEŽELEZNÉ KOVY (CU/AL)	 DŘEVO	 ČERSTVÉ DŘEVO	 DŘEVO S HŘEBÍKY A ŠROUBY	 PALETY	 PVC TRUBKY
5	1.27											
5	1.60											
5	1.27											
7	1.27											
10	1.10	Rychlejší/hrubší	Rychlejší/hrubší									
14	1.10	↕	↕									
18	1.10	Pomalejší/hladší	Pomalejší/hladší									
14	0.90	Rychlejší/hrubší	Rychlejší/hrubší									
18	0.90	↕	↕									
25	0.90	Pomalejší/hladší	Pomalejší/hladší									
7/11	1.60											
10	0.90											
10/14	0.90											
8/12	1.27											
4.2	1.27											
5.5/6	1.27											
8.5	1.27											
	1.10											



Nothing but **HEAVY DUTY.**[™]

CARBIDE

PRACUJTE RYCHLEJI A DÉLE

Naším závazkem je poskytovat všem našim uživatelům řešení v oblasti příslušenství pro elektrické nářadí, které šetří čas a zvyšuje produktivitu na pracovišti.

Díky investicím do karbidové technologie je nářadí Milwaukee i nadále průkopníkem inovací v kategorii přímočarých nástrojů. Nabízí totiž příslušenství, které se vyznačuje dlouhou životností, všestranností a rychlostí řezání.

50krát DELŠÍ ŽIVOTNOST

Karbidová technologie zajišťuje až 50krát delší životnost než u standardních bimetalových plátek

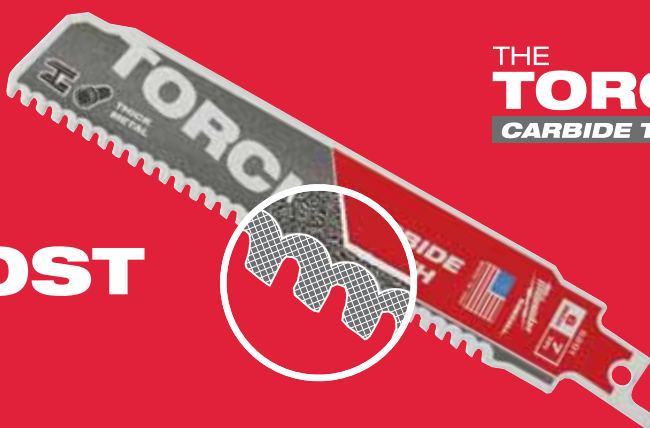

THE
TORCH[™]
CARBIDE TEETH

o 1000 ŘEZŮ VÍCE

Karbidové zuby jsou optimalizovány pro akumulátorové šavlové pily s vratným pohybem a umožňují až o 25 % více řezů na jediné nabití

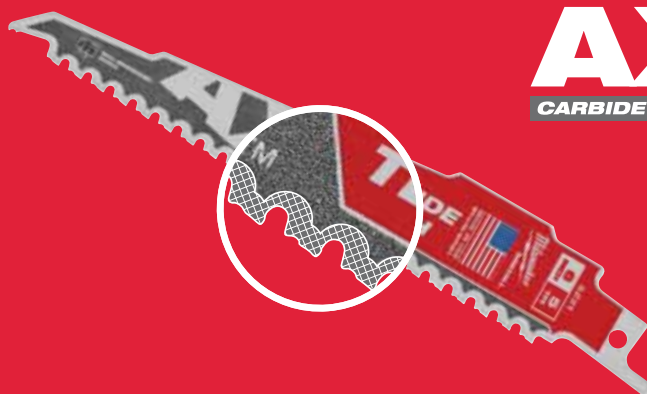

AX[™]
CARBIDE TEETH

THE
TORCH[™]
CARBIDE TEETH

PŘEŘÍZNOU 7 AUT

Podívejte se online na naše video:
youtube.com/milwaukeeooleurope





Kov: Heavy Duty TORCH™ - demoliční plátky s tvrdokovem

Zuby z karbidu uhlíku zajišťují nejdelší životnost v silných kovových materiálech. Až 50x delší životnost ve srovnání s bimetalovými plátky.

Tloušťka plátku 1,27 mm umožňuje provádět přesné přímé řezy.

Výška plátku 25 mm pro lepší stabilitu a minimální vibrace.

THE
TORCH™
CARBIDE TEETH

Délka pilového plátku (mm)	Rozteč zubů (mm)	Počet zubů / inch	METAL	METAL	Cu/Ni/Ms/Zn	SPRUESS-IRON NIKROSTA	Si	Ano	Množství v balíku	Objednací množství	Obj. č.	EAN kód	Cena bez DPH €	Cena s DPH €	
 150	3.6	7	-	5 - 13	Ø 10 - 100	5 - 13	Ø 10 - 100	5 - 13	Si	Ano	1	48005201	045242521036	17,26	20,71
											5		1	48005501	045242520862
 230	3.6	7	-	5 - 13	Ø 10 - 175	5 - 13	Ø 10 - 175	5 - 13	Si	Ano	1	48005202	045242520787	22,92	27,50
											5		1	48005502	045242520879

Dřevo s hřebíky: Heavy Duty AX karbidové demoliční plátky



AX™
CARBIDE TEETH

30x delší životnost než u standardních Bi-metalových plátků. Karbidové zuby poskytují dlouhou životnost a extrémní odolnost v těch nejtěžších aplikacích. Dostane se i přes tvrdé šrouby a spojky. 2x rychleji. Rychlý a agresivní 5TPi ozubení umožňuje nejrychlejší řezání dřeva s hřebíky a širokou škálu stavebních materiálů (dřevo / hřebíky / šrouby / litina / asfaltové střešní lepenky pásový opar) o 25% více řezů na jedno nabití. Optimalizované pro použití s akumulátorovými pilami.

FANG TIP™ pro rychlejší šikmé řezání a sahaní do vyhrazených prostorů.

NAIL GUARD™ chrání zuby během dopadů hřebíků pro zvýšení odolnosti a životnosti.

Šikmý tvar, vynikající pro šikmé řezání a dosažení do omezených prostorů.

Délka pilového plátku (mm)	Rozteč zubů (mm)	Počet zubů / inch	METAL	METAL	P.W.C.	Si	Ano	Ano	Množství v balíku	Objednací množství	Obj. č.	EAN kód	Cena bez DPH €	Cena s DPH €	
 150	5	5	-	10 - 100	10 - 100	Ø 10 - 100	10 - 50	Ano	Ano	Ano	1	48005221	045242483716	14,33	17,20
											5		1	48005521	045242521104
 230	5	5	-	10 - 175	10 - 175	Ø 10 - 175	10 - 50	Ano	Ano	Ano	1	48005226	045242483723	19,50	23,40
											5		1	48005526	045242521111
 300	5	5	-	10 - 250	10 - 250	Ø 10 - 250	10 - 50	Ano	Ano	Ano	1	48005227	045242483730	24,00	28,80
											5		1	48005527	045242521128

Dřevo s hřebíky: Heavy Duty AX Pilové listy pro bourací práce

THE AX™

FANG TIP™: Zaručuje rychlejší zápichové řezání a přístup i do obtížně dostupných míst.

NAIL GUARD™: Chrání zuby při nárazu do hřebíku, zaručuje lepší pevnost a delší životnost.

Síla: Robustní tělo (1,60 mm) zaručuje maximální pevnost a životnost. Proto je ideální do dřeva s hřebíky nebo šrouby.

Rychlost: Agresivní geometrie (5 zubů na Tpi) pro lepší odstraňování materiálu při každém pohybu a rychlejší řezání.

Náklon: Ideální pro zápichové řezání a práci v obtížně přístupných místech.

Odolnost proti nárazu: Bimetalová konstrukce umožňuje ohýbání a napínání plátku a chrání jej proti zlomení.

Délka pilového plátku (mm)	Rozteč zubů (mm)	Počet zubů / inch									Množství v balíku	Objednací množství	Obj. č.	EAN kód	Cena bez DPH €	Cena s DPH €
150	5	5	-	10 - 100	10 - 100	Ø 10 - 100	10 - 50	Ano	Ano	Ano	5	1	48005021	045242082988	15,75	18,90
											25	1	48008021	045242082285	77,50	93,00
230	5	5	-	10 - 175	10 - 175	Ø 10 - 175	10 - 50	Ano	Ano	Ano	5	1	48005026	045242082995	22,75	27,30
											25	1	48008026	045242082292	109,17	131,00
300	5	5	-	10 - 250	10 - 250	Ø 10 - 250	10 - 50	Ano	Ano	Ano	5	1	48005027	045242083022	28,67	34,40
											25	1	48008027	045242082308	135,00	162,00

Dřevo s hřebíky: THIN KERF demoliční plátky

FANG TIP™: Zaručuje rychlejší zápichové řezání a přístup i do obtížně dostupných míst.

NAIL GUARD™: Chrání zuby při nárazu do hřebíku, zaručuje lepší pevnost a delší životnost.

Síla: Robustní tělo (1,25 mm) zaručuje maximální pevnost a životnost. Proto je ideální do dřeva s hřebíky nebo šrouby.

Rychlost: Agresivní geometrie s 5 zuby na Tpi pro lepší odstraňování materiálu při každém pohybu a rychlejší řezání.

Náklon: Ideální pro zápichové řezání a práci v obtížně přístupných místech.

Odolnost proti nárazu: Bimetalová konstrukce umožňuje ohýbání a napínání plátku a chrání jej proti zlomení.

Délka pilového plátku (mm)	Rozteč zubů (mm)	Počet zubů / inch									Množství v balíku	Objednací množství	Obj. č.	EAN kód	Cena bez DPH €	Cena s DPH €
150	5	5	S611DF	10 - 100	10 - 100	Ø 10 - 100	10 - 50	Ano	Ano	Ano	5	1	48005035	045242082698	11,50	13,80
											50	1	48016035	045242084791	109,25	131,10
230	5	5	S1111DF	10 - 175	10 - 175	Ø 10 - 175	10 - 50	Ano	Ano	Ano	5	1	48005036	045242082704	16,25	19,50
											50	1	48016036	045242084661	154,38	185,25
300	5	5	S1411DF	10 - 250	10 - 250	Ø 10 - 250	10 - 50	Ne	Ano	Ano	5	1	48005037	045242082711	20,00	24,00
											50	1	48016037	045242084807	190,00	228,00

Kov: Jedinečný Heavy Duty



THE WRECKER™

Síla a přesnost: Extra robustní tělo plátku 1,60 mm.









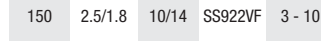

Bimetalová struktura: Maximální pevnost a jedinečný výkon plátku.

Geometrie zubu: Agresivní vyztužená struktura vrcholku zubu a stejná hloubka drážek umožňuje odvádět větší množství materiálu během jednoho pohybu a tím urychluje řezání.

Tvar plátku: Díky nakloněnému tvaru se tento plátek skvěle osvědčí při zápichovém řezání. Nejlépe se hodí pro řezání kovu a na bourací práce (dřevo s hřebíky).

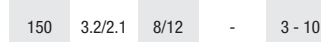
Délka pilového plátku (mm)	Rozteč zubů (mm)	Počet zubů / inch	METAL	METAL	Cu/Ni/Ms/Zn	STAINLESS-INOX NIKROX	ALU	Ne	Ano	Ano	Ano	Množství v balíku	Objednací množství	Obj. č.	EAN kód	Cena bez DPH €	Cena s DPH €
	150	3.6/2.3	7/11	1	4 - 10	Ø 10 - 100	4 - 10	4 - 10	Ano	Ano	Ano	5	1	48005701	045242082476	13,08	15,70
	230	3.6/2.3	7/11	1	4 - 10	Ø 10 - 160	4 - 10	4 - 10	Ano	Ano	Ano	5	1	48005706	045242082483	19,50	23,40
	300	3.6/2.3	7/11	1	4 - 10	Ø 10 - 180	4 - 10	4 - 10	Ano	Ano	Ano	5	1	48005711	045242082490	25,58	30,70

Dřevo / Kov / Plasty: Univerzální plátky

Délka pilového plátku (mm)	Rozteč zubů (mm)	Počet zubů / inch	METAL	Cu/Ni/Ms/Zn	ALU	ALU	Ne	Ano	P.V.C.	P.V.C.	Množství v balíku	Objednací množství	Obj. č.	EAN kód	Cena bez DPH €	Cena s DPH €		
	150	2.5	10	-	3 - 10	3 - 10	5 - 50	3 - 10	5 - 50	Ne	Ø 3 - 50	10 - 50	5	1	48005092	045242082766	10,25	12,30
	150	2.5/1.8	10/14	SS922VF	3 - 10	3 - 10	5 - 100	3 - 10	5 - 100	Ne	Ø 3 - 100	10 - 50	5	1	48005292	045242084067	11,17	13,40
	150	2.5/1.8	10/14	SS922VF	3 - 10	3 - 10	5 - 100	3 - 10	5 - 100	Ne	Ø 3 - 100	10 - 50	50	1	48016292	045242084081	101,67	122,00
	200	2.5/1.8	10/14	-	3 - 10	3 - 10	5 - 175	3 - 10	5 - 175	Ano	Ø 3 - 160	10 - 50	5	1	48005293	045242084074	21,83	26,20
	200	2.5/1.8	10/14	-	3 - 10	3 - 10	5 - 175	3 - 10	5 - 175	Ano	Ø 3 - 160	10 - 50	50	1	48016293	045242084098	186,67	224,00
	300	2.5/1.8	10/14	-	3 - 10	3 - 10	5 - 250	3 - 10	5 - 250	Ano	Ø 3 - 250	10 - 50	5	1	48005194	045242082926	17,75	21,30
	150	3.2/2.1	8/12	-	3 - 10	3 - 10	5 - 100	3 - 10	5 - 100	Ne	Ø 3 - 100	10 - 50	5	1	48005091	045242082759	12,17	14,60
	150	3.2/2.1	8/12	-	3 - 10	3 - 10	5 - 100	3 - 10	5 - 100	Ne	Ø 3 - 100	10 - 50	50	1	48016091	045242084685	107,50	129,00
	200	3.2/2.1	8/12	-	3 - 10	3 - 10	5 - 175	3 - 10	5 - 175	Ano	Ø 3 - 160	10 - 50	5	1	48005093	045242082773	15,00	18,00
	200	3.2/2.1	8/12	-	3 - 10	3 - 10	5 - 175	3 - 10	5 - 175	Ano	Ø 3 - 160	10 - 50	50	1	48016093	045242084708	132,50	159,00
	200	3.2/2.1	8/12	-	3 - 10	3 - 10	5 - 175	3 - 10	5 - 175	Ano	Ø 3 - 160	10 - 50	500	1	48016000	045242084951	993,33	1192,00
	300	3.2/2.1	8/12	-	3 - 10	3 - 10	5 - 250	3 - 10	5 - 250	Ano	Ø 3 - 250	10 - 50	5	1	48005094	045242082780	20,00	24,00
	300	3.2/2.1	8/12	-	3 - 10	3 - 10	5 - 250	3 - 10	5 - 250	Ano	Ø 3 - 250	10 - 50	50	1	48016094	045242084715	181,67	218,00

Kov: pilové plátky TORCH™ pro bourací práce Heavy Duty

THE TORCH™

TVRDÉ

PEVNĚJŠÍ

2X LIFE*

DĚLE

DOUBLE DUTY UPGRADE™

ice hardened™

GRID IRON™

MILWAUKEE SAWZALL

MADE IN USA

DOUBLE DUTY UPGRADE™

THE TORCH™

ice hardened™

GRID IRON™

TOUGH NECK

2X LIFE*

Lepší geometrie zubů pro vyšší rychlost a dvojnásobnou životnost. Tloušťka 1,06 mm, robustní tělo plátky pro precizní řezy. Výška plátky 25 mm pro lepší stabilitu a minimální vibrace. Bimetalový plátek, materiál zubů má 8% kobaltu, má jedinečný výkon a životnost.

TOUGH NECK

Viditelné profily na povrchu v okolí místa pro uchycení, což je nejslabší místo.

GRID IRON™







Sít pokrývající povrch plátku zvyšuje jeho tuhost, plátek se neohýbá, má delší životnost.

ice hardened™

Unikátní kryogenické ošetření:

- zajišťuje tvrdost zubů
- až o 50% delší životnost vs. standardní Bi-metalové plátky

Kov: pilové plátky TORCH™ pro bourací práce Heavy Duty

Délka pilového plátku (mm)	Rozteč zubů (mm)	Počet zubů / inch							Množství v balíku	Objednávací množství	Obj. č.	EAN kód	Cena bez DPH €	Cena s DPH €		
	150	1.4	18	-	2 - 8	Ø 10 - 100	2 - 8	2 - 4	Ne	Ano	5 25	1 1	48005784 48008784	045242083084 045242082407	13,42 63,00	16,10 75,60
	150	1.4	18	-	2 - 8	Ø 10 - 100	2 - 8	2 - 4	Ne	Ano	5	1	48004784	045242081110	17,58	21,10
	230	1.4	18	-	2 - 8	Ø 10 - 160	2 - 8	2 - 4	Ne	Ano	5 25	1 1	48005788 48008788	045242083091 045242082421	17,08 79,58	20,50 95,50
	230	1.4	18	-	2 - 8	Ø 10 - 160	2 - 8	2 - 4	Ne	Ano	5	1	48004788	045242081134	21,83	26,20
	300	1.4	18	-	2 - 8	Ø 10 - 180	2 - 8	2 - 4	Ne	Ano	5 25	1 1	48005789 48008789	045242083107 045242082438	19,50 92,08	23,40 110,50
	150	1.8	14	-	3 - 10	Ø 10 - 100	3 - 10	3 - 7	Ano	Ano	5 25	1 1	48005782 48008782	045242083060 045242082391	13,42 63,00	16,10 75,60
	150	1.8	14	-	3 - 10	Ø 10 - 100	3 - 10	3 - 7	Ano	Ano	5	1	48004782	045242081097	17,58	21,10
	230	1.8	14	-	3 - 10	Ø 10 - 160	3 - 10	3 - 7	Ano	Ano	5 25	1 1	48005787 48008787	045242083077 045242082414	17,08 80,00	20,50 96,00
	230	1.8	14	-	3 - 10	Ø 10 - 160	3 - 10	3 - 7	Ano	Ano	5	1	48004787	045242081127	21,83	26,20
	150	2.5	10	-	4 - 10	Ø 10 - 100	4 - 10	4 - 10	Ano	Ano	5 25	1 1	48005712 48008712	045242083039 045242082377	13,42 63,00	16,10 75,60
	150	2.5	10	-	4 - 10	Ø 10 - 100	4 - 10	4 - 10	Ano	Ano	5	1	48004712	045242081073	17,58	21,10
	230	2.5	10	-	4 - 10	Ø 10 - 160	4 - 10	4 - 10	Ano	Ano	5 25	1 1	48005713 48008713	045242083046 045242082384	17,58 82,50	21,10 99,00
	230	2.5	10	-	4 - 10	Ø 10 - 160	4 - 10	4 - 10	Ano	Ano	5	1	48004713	045242081080	21,83	26,20

Kov: Pilové plátky THIN KERF ("úzký řez")



DOUBLE DUTY UPGRADE



Lepší geometrie zubů pro lepší rychlost a dvojnásobnou životnost. Bimetalový plátek, kvalitní řez díky 8% kobaltu v oceli, nejlepší výkon a životnost.



Viditelné profily na povrchu v okolí místa pro chycení, což je nejslabší místo.

THIN KERF

Štíhlé (0,9 mm) tělo plátky optimalizuje flexibilitu a rychlost.

















Unikátní kryogenické ošetření životnost:

- zajišťuje tvrdost zubů
- až o 50% delší životnost ve srovnání s Bi-metalovými plátky



Kov: Pilové plátky THIN KERF ("úzký řez")

Délka pilového plátku (mm)	Rozteč zubů (mm)	Počet zubů / inch	S	Materiál										Množství v balíku	Objednací množství	Obj. č.	EAN kód	Cena bez DPH €	Cena s DPH €
				METAL	METAL	METAL	Cu/Ni/Ms/Zn	STAINLESS-POX HRODITA	ALU	Ne	Ne	Ne	Ne						
	100	1	24	S522AF	0.5 - 3	0.5 - 3	Ø 8 - 50	0.5 - 3	0.5 - 3	-	Ne	Ne	5	1	48005185	045242082865	12,00	14,40	
	150	1	24	S922AF	0.5 - 3	0.5 - 3	Ø 8 - 100	0.5 - 3	0.5 - 3	-	Ne	Ne	5	1	48005186	045242082872	9,67	11,60	
	100	1.4	18	S522EF	1.5 - 4	1.5 - 4	Ø 10 - 50	1.5 - 4	1.5 - 4	-	Ne	Ne	5	1	48005183	045242082841	11,50	13,80	
	150	1.4	18	S922EF	1.5 - 4	1.5 - 4	Ø 10 - 100	1.5 - 4	1.5 - 4	-	Ne	Ne	5	1	48005184	045242082858	9,33	11,20	
													50	1	48016184	045242084739	85,42	102,50	
	150	1.4	18	S922EF	1.5 - 4	1.5 - 4	Ø 10 - 100	1.5 - 4	1.5 - 4	-	Ne	Ne	5	1	48004184	045242081042	12,42	14,90	
	230	1.4	18	S1122EF	1.5 - 4	1.5 - 4	Ø 10 - 100	1.5 - 4	1.5 - 4	-	Ne	Ne	5	1	48005188	045242082896	13,42	16,10	
													50	1	48016188	045242084876	125,00	150,00	
	230	1.4	18	S1122EF	1.5 - 4	1.5 - 4	Ø 10 - 160	1.5 - 4	1.5 - 4	-	Ne	Ne	5	1	48004188	045242081066	17,58	21,10	
	300	1.4	18	-	1.5 - 4	1.5 - 4	Ø 10 - 180	1.5 - 4	1.5 - 4	-	Ne	Ano	5	1	48005189	045242082902	17,75	21,30	
													50	1	48016189	045242084883	159,17	191,00	
	90	1.8	14	S422BF	1.5 - 6	1.5 - 6	-	1.5 - 4	-	1.5 - 6	Ano	Ne	5	1	48005162	045242082803	9,33	11,20	
	100	1.8	14	S522BF	3 - 10	-	Ø 10 - 50	3 - 10	2 - 4	3 - 10	Ne	Ne	5	1	48005181	045242082827	10,58	12,70	
	150	1.8	14	S922BF	3 - 10	-	Ø 10 - 100	3 - 10	2 - 4	3 - 10	Ne	Ne	5	1	48005182	045242082834	9,67	11,60	
													50	1	48016182	045242084722	88,33	106,00	
	150	1.8	14	S922BF	3 - 10	-	Ø 10 - 100	3 - 10	2 - 4	3 - 10	Ne	Ne	5	1	48004182	045242081035	12,42	14,90	
	230	1.8	14	S1122BF	3 - 10	-	Ø 10 - 160	3 - 10	2 - 4	3 - 10	Ne	Ne	5	1	48005187	045242082889	13,42	16,10	
													50	1	48016187	045242084869	123,33	148,00	
	230	1.8	14	S1122BF	3 - 10	-	Ø 10 - 160	3 - 10	2 - 4	3 - 10	Ne	Ne	5	1	48004187	045242080991	17,58	21,10	

Dřevo a plasty

Délka pilového plátku (mm)	Rozteč zubů (mm)	Počet zubů / inch							Množství v balíku	Objednací množství	Obj. č.	EAN kód	Cena vč. DPH	Cena s DPH €
150	4.2	6	S644D	6 - 100	-	6 - 100	Ne	Ano	3	1	48001075	045242079810	5,58	6,70
150	4.2	6	S744D	6-50	-	6-50	Ano	Ne	3	1	48001076	045242079827	5,58	6,70
230	4.2	6	-	6 - 190	6 - 190	6 - 100	Ne	Ano	5	1	48005016	045242082636	20,83	25,00
240	5.5/6	4/5	S1531L	15 - 190	15 - 190	-	Ne	Ne	3	1	48001077	045242079834	11,50	13,80
240	8.5	3	S1542K	15 - 190	-	-	Ne	Ne	3	1	48001078	045242079841	13,08	15,70
300	4.2	6	S1344D	6 - 250	-	-	Ne	Ne	3	1	48001079	045242079858	7,92	9,50

SAWZALL® plátky pro speciální materiály

Speciální aplikace: plátek na kladení kabelů

Koncovka tvaru "lámané vlny" – rychlé ponorné řezy do materiálů < 0,6 mm. Další nástroje nejsou potřebné. Univerzální, kuželovitý korpus plátku umožňuje řezat zakulacené i hranaté tvary. Životnost - optimalizovaná geometrie zubů (30 Tpi) pro řezání materiálů o tloušťce 0,6 - 1,5 mm. Populární spirálová roura má tloušťku 0,8 mm.



Délka pilového plátku (mm)	Rozteč zubů (mm)	Počet zubů / inch	Množství v balíku	Objednací množství	Obj. č.	EAN kód	Cena bez DPH €	Cena s DPH €
85	0,8	30	5	1	48001630	045242300174	19,00	22,80











Speciální aplikace: plátky na sádkartón / omítkové obklady







Přesná hloubka řezu- pouze 63 mm, chrání před náhodným přeříznutím trubek nebo kabelů. Oboustranné zuby - pila řeže ve VŠECH směrech - vytváří méně prachu než při řezání ručními pilami - čisté řezy bez trhání sádkartónu. Koncovka tvaru "lomené vlny" - snadné ponorné řezy.

Délka pilového plátku (mm)	Rozteč zubů (mm)	Počet zubů / inch			Množství v balíku	Objednací množství	Obj. č.	EAN kód	Cena bez DPH €	Cena s DPH €
63	-	-	Ano	Ano	1	1	48001640	045242300181	5,17	6,20
125	4.2	6	Ano	Ano	5	1	48005052	045242082735	13,08	15,70



Speciální aplikace: litina / abrasivní materiály / skleněné vlákno

Délka pilového plátku (mm)	Rozteč zubů (mm)	Počet zubů / inch						Množství v balíku	Objednací množství	Obj. č.	EAN kód	Cena bez DPH €	Cena s DPH €	
	230	Hrubá zrna	-	Ø 10 - 160	Ø 10 - 160	3 - 175	-	-	1	1	48001450	045242187416	15,75	18,90
	150	Hrubá zrna	-	Ø 10 - 100	Ø 10 - 100	3 - 100	-	-	3	1	48001420	045242081950	9,33	11,20
	230	Hrubá zrna	S1130R	Ø 10 - 160	Ø 10 - 160	3 - 175	-	-	3	1	48001430	045242082001	12,17	14,60
	305	8.5	3	S1241HM	-	-	6 - 150	10 - 250	-	1	48001080	045242079865	26,50	31,80
	450	17.0	1.5	-	-	-	6 - 150	10 - 350	10 - 350	1	48001460	045242235353	34,92	41,90

Speciální aplikace: izolační materiály / karton / pěna

Délka pilového plátku (mm)	Rozteč zubů (mm)	Počet zubů / inch					Množství v balíku	Objednací množství	Obj. č.	EAN kód	Cena bez DPH €	Cena s DPH €		
	300	Vlněný nůž	Vlněný nůž	-	Ano	Ano	Ano	Ano	1	1	48001084	045242079902	10,58	12,70

Speciální aplikace: zmrzlé materiály

	300	4.2	6	S1211K	-	-	-	-	1	1	48001082	045242079889	11,50	13,80
	400	4.2	6	-	-	-	-	-	1	1	48001083	045242079896	17,58	21,10

Speciální aplikace: nůž pro rovné řezy

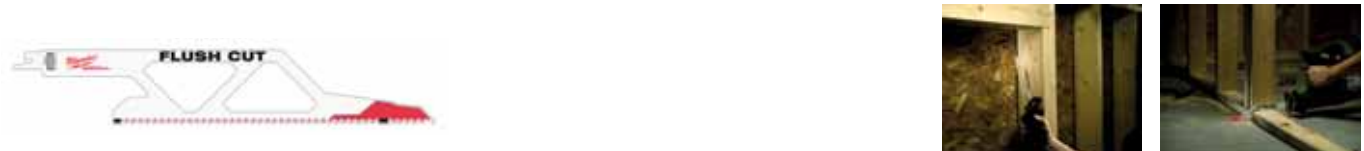

Řezy proti podlaze - kryt podkladu zabezpečuje zuby proti kontaktu s podlahou během řezání v jedné rovině.
 Zvýšené tělo plátku - vede plátek tak v rovném řezu, např. při vysekávání dveří a oken v dřevěné konstrukci.
 FANG TIP™ - rychlé a snadné zápichové řezání.
 Vhodné pro řezání všech druhů dřeva a dřeva s hřebíky. Není vhodné pro cihly, zdivo a ocel.

Délka pilového plátku (mm)	Rozteč zubů (mm)	Počet zubů / inch	Objednávací číslo	Množství v balíku	Objednací množství	Obj. č.	EAN kód	Cena bez DPH €	Cena s DPH €
300	5	5	-	1	1	48001600	045242253272	26,50	31,80

Sady pilových plátek SAWZALL®

NOVÉ

Charakteristika produktu	Množství v balíku	Objednávací množství	Obj. č.	EAN kód	Cena bez DPH €	Cena s DPH €
Sada pilových plátek SAWZALL® (5 ks) 1 x pilový list AX™ na dřevo s hřebíky - 230 mm x 5 Tpi (48005026), 1 x univerzální pilový list WRECKER™ - 230 mm x 8 Tpi (48005706), 1 x pilový list TORCH™ na kov - 230 mm x 14 Tpi (48005787), 1 x pilový list TORCH™ na kov - 150 mm x 14 Tpi (48005782), 1 x pilový list TORCH™ na kov - 150 mm x 18 Tpi (48005784)	5	1	49222205	045242536528	16,37	19,65
Sada pilových plátek SAWZALL® (10 ks) 1 x pilový list THIN KERF na kov - 150 mm x 14 Tpi (48005182), 3 x pilový list THIN KERF na kov - 150 mm x 24 Tpi (48005186), 2 x pilový list THIN KERF na dřevo s hřebíky - 150 mm x 5 Tpi (48005035), 1 x pilový list THIN KERF na dřevo s hřebíky - 230 mm x 5 Tpi (48005036)x 5 Tpi (48005036), 1 x pilový list THIN KERF na dřevo s hřebíky - 230 mm x 18 Tpi (48005188)	10	1	49222211	045242536856	21,03	25,24
Sada pilových plátek SAWZALL® (12 ks) 2 x pilový list AX™ na dřevo s hřebíky - 150 mm x 5 Tpi (48005021), 2 x pilový list AX™ na dřevo s hřebíky - 230 mm x 5 Tpi (48005026), 4 x pilový list TORCH™ na kov - 150 mm x 18 Tpi (48005784), 2 pilový list TORCH™ na kov - 230 mm x 14 Tpi (48005787), 1 x univerzální pilový list WRECKER™ - 150 mm x 7/11 Tpi (48005701)	12	1	49222229	045242536863	36,29	43,55

①



②



③



Systemové příslušenství - šavlové pily SAWZALL®

Charakteristika produktu	Vhodný k Sawzall	Množství v balíku	Objednávací množství	Obj. č.	EAN kód	Cena bez DPH €	Cena s DPH €
Adaptační sada: k přizpůsobení plátek se zakončením FIXTEC na uchycení pro plátky široké 20 mm.	SSE 1000 QX, SSPE 1000 QX, SSH 800 QX Hatchet, PSH 18v hatchet, V18 SX, SSPE 1300 QX, M18 FUEL™ SAWZALL, USE 980 X, V28 SX, SSPE 1500 X	1	1	42680685			
Šroub.		1	1	06832976			
Klíč imbus 5/32".		1	1	49960070	045242221554	0,50	0,60
Adaptační sada: k přizpůsobení plátek se zakončením FIXTEC na uchycení pro plátky s univerzálním uchycením 1/2".	SSE 1000 QX, SSPE 1000 QX, SSH 800 QX Hatchet, PSH 18v hatchet, V18 SX, SSPE 1300 QX, M18 FUEL™ SAWZALL, USE 980 X, V28 SX, SSPE 1500 X	1	1	49225016	045242182060		
Šroub.		1	1	06832976			
Klíč imbus 5/32".		1	1	49960070	045242221554	0,50	0,60
Přepravní kufr pro šavlové pily / SAWZALLS®.	V18 SX, V28 SX	1	1	201602001	4002395836383	27,67	33,20
Přepravní kufr jsou vybaveny sponami a pěnovou vložkou. Rozměr 1 (dél. x šíř. x výš.) 475 x 358 x 132 mm.	PSH 18v hatchet	1	1	4932453385	4002395146376	28,00	33,60







Pilové plátky HACKZALL™

Speciálně zkonstruované pilové plátky pro použití výhradně s 12 V HACKZALL™.

Bimetalová konstrukce zubů pro zvýšenou životnost.

Optimalizovaný tvar zubů pro dynamické a rychlejší řezání.

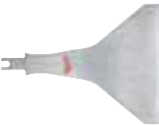
Tenčí tělo plátku zrychluje řezání a zvyšuje počet řezů na jedno nabití o 35%.

Délka pilového plátku (mm)	Rozteč zubů (mm)	Počet zubů / inch	METAL	METAL	Cu/Ni/Ms/Zn	ALU	WOOD	PVC	Množství v balíku	Objednací množství	Obj. č.	EAN kód	Cena bez DPH €	Cena s DPH €		
	4.2	6	-	-	-	-	6 - 40	Ø 10 - 40	5	1	49005460	045242160273	10,25	12,30		
	1.8	14	3 - 6	Ø 10 - 32	3 - 6	3 - 6	-	Ø 10 - 50	5	1	49005614	045242160334	11,50	13,80		
	1.4	18	1.5 - 4	Ø 10 - 32	1.5 - 4	-	-	-	5	1	49005418	045242160341	10,25	12,30		
	1	25	0.5 - 3	Ø 8 - 32	0.5 - 3	-	-	-	5	1	49005424	045242160358	10,25	12,30		
	-	-	-	-	-	-	-	-	1	1	49005456	045242219476	7,00	8,40		
75 mm škrabka: pro odstranění silného silikónového lepidla, těsnění, barvy a rzi.																
	-	-	-	-	-	-	-	-	1	1	49005455	045242293421	11,50	13,80		
125 mm široká škrabka: pro odstranění lepidla, silikonu, těsnění, folie, rzi, barvy a tapety.																
	-	-	-	-	-	-	-	-	1	1	49005450	045242221066	12,50	15,00		
Odstraňovač spárovací hmoty: pro odstraňování poškozené nebo lisované malty mezi dlaždicemi.																
											10	1	49220220	045242160365	21,50	25,80
SADA 10 KS PILOVÝCH PLÁTKŮ																
2 x 49005460, 3 x 49005614, 3 x 49005424, 2 x 49005418.																

Plátky do přímočaré pily

Kvalita použitých materiálů

HCS

- High Carbon Steel, tj. ocel s vysokým obsahem uhlíku. Tyto plátky se užívají k řezání všech druhů dřeva a plastů.

HSS

- High Speed Steel, tj. rychlořezná ocel. Tyto plátky jsou vhodné pro řezání železa a hliníkových slitin.

Karbidový písek

- Tyto plátky mají místo ostří písek z karbidu wolframu. Jsou vhodné pro řezání abrasivních materiálů.

TC

- Plátky se zuby z karbidu wolframu jsou ideální k řezání materiálů se skelnými vlákny. Plátky se zuby z karbidu wolframu jsou vhodné k řezání extrémně tvrdých materiálů včetně nerez.

Bimetal

- Tyto plátky jsou tvořeny zuby z rychlořezné oceli, které jsou navařeny na flexibilní tělo plátku z legované oceli. Tyto plátky jsou vhodné pro většinu aplikací – řezání dřeva i kovů.

Bimetalové plátky mají tyto přednosti:

- Jsou ohebné, odolné proti zlomení
- Dlouhá životnost. Při řezání kovu je životnost dvojnásobná, při řezání dřeva je životnost.
- 5-ti násobná oproti plátkům HCS a HSS.
- Velká tepelná odolnost a odolnost proti opotřebení způsobuje, že zuby vydrží dlouho ostré.
- Rychlejší řezání.

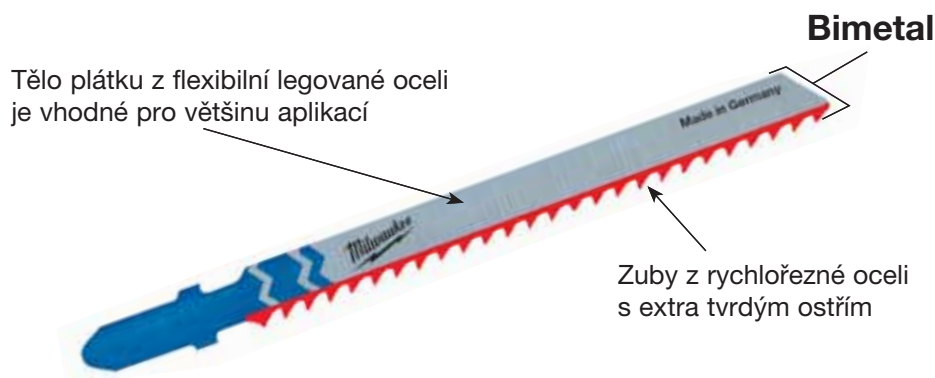

Barevné kódování

Barva dřívku signalizuje použití



= Všechny typy dřeva, lamino, dřevitá lepenka, překližka, laťovka a plasty. Tělo plátku je stříbrné.



= Pro všechny železné i neželezné kovy, ocel, hliník, mosaz, měď, nerez, olovo, cín a sendvičový materiál. Tělo plátku je stříbrné.



= Pro řezání výrobků z kartonu, gumy, skelných vláken, pěny a abrasivních materiálů. Tělo plátku je černé.



= Tyto plátky mají bílé tělo a dřív je podle použití, žlutý pro dřevo, modrý pro kovy.

Upnutí

T-upnutí plátek

- Vhodné pro většinu velkých výrobců.
AEG, Bosch, DeWalt, Festool, Hitachi, Hilti, Mafell, Makita, Metabo, Milwaukee®, Ryobi.



Speciální upnutí

- Nabízíme i používaná jiná upnutí jako je Black + Decker nebo Fein.

U-stopkou: pro Black & Decker, Kress, Ryobi, Skil



Balení



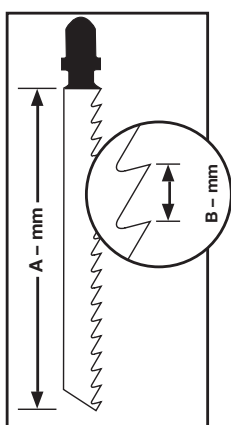

- Plátky se dodávají v baleních po 2, 5 a 25 kusech.
Balení po 25 kusech usnadňuje prodej.
- Barevné značení plátek koresponduje s piktogramy na obalech.
To zajistí, že se budou používat.
Správné plátky na daný materiál.

Technické tipy

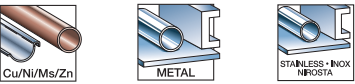

- Doporučujeme používat chladicí kapalinu, prodlužuje životnost plátku při řezání kovu a plastů.
- Při řezání velmi tenkých materiálů je upevněte mezi silnější desky, řez bude čistý. Délka plátku určuje prořez (A – mm). Rozteč zubů se měří od špičky jednoho zubu ke špičce sousedního (B – mm). Výběr správné rozteče zubů závisí na tloušťce řezaného materiálu. Zlaté pravidlo je, že minimálně tři zuby musí být v záběru současně. To je optimum. Takže se doporučuje pro řezání kovu silnějšího než 4mm rozteč zubů 2 mm a více. Pro řezání kovu o tloušťce 1,5–3,5 mm rozteč 1,2 až 1,4. Pro řezání kovu tenčího než 1,5 mm rozteč 0,7 až 1,2 mm. Základní pravidlo pro řezání dřeva – čím zvolíme rozteč zubů větší tím rychleji budeme řezat, tím hrubší bude řez.

Materiál	Chlazení
	Chladicí olej
	Terpentýn
	Voda

Pilové plátky na dřevo a plasty



Klasické plátky

Klasické plátky zaručují dobrý a stálý výkon.

Délka pilového plátku (mm)	Rozteč zubů (mm)											Množství v balíku	Objednací množství	Obj. č.	EAN kód	Cena bez DPH €	Cena s DPH €	
2743 53																		
50	2	T 119 B	< 20	-	< 20	Ano	-	Ne	Ne	Ne	Ne	5	1	4932274353	4002395301553	3,25	3,90	
2540 71																		
75	3	T 111 C	5 - 50	-	< 40	-	Ano	Ne	Ne	Ne	Ne	5	1	4932254071	4002395301539	2,75	3,30	

Plátky do přímočaré pily.

Veškeré naše plátky pro přímočaré pily se vyznačují tenkým tělem pro zlepšení manévrovacích schopností.

Plátky přímočaré pily 4932265312 a 4932430143 mají zuby s oboustranným řezem.

Zuby v zadní části plátku umožňují snadné tvarové vyřezávání zaoblených tvarů a ostrých zakřivení.

Pro dosažení lepších výsledků při řezání zakřivených oblouků vypněte předkyv.

3480 78																		
50	1.35	T 101 A0	< 20	< 20	< 15	Ano	Ne	Ano	Ne	Ne	Ne	5	1	4932373392	4002395348879	3,75	4,50	
2746 50																		
50	2	T 119 B0	< 20	-	< 20	Ano	Ne	Ano	Ne	Ne	Ne	5	1	4932274650	4002395301485	4,25	5,10	
4301 43																		
75	2.5	Curve	< 30	< 20	< 20	Ano	Ne	Ano	Ne	Ano	Ano	5	1	4932430143	4002395378043	8,75	10,50	
2653 12																		
75	4 / 1.2	Special	< 30	-	< 30	Ne	Ano	Ano	Ne	Ne	Ne	5	1	4932265312	4002395301478	5,17	6,20	
3460 78																		
75	4	T 244 D	< 50	-	-	Ne	Ano	Ano	Ne	Ano	Ano	5	1	4932346078	4002395312375	3,75	4,50	
												25	1	4932373492	4002395349920	17,58	21,10	

Rychlořezné plátky

Agresivní a ostrá geometrie zubů zaručuje velmi rychlé řezání dřeva.

2131 16																		
75	4	T 144 D	< 50	-	-	Ne	Ano	Ne	Ne	Ano	Ano	5	1	4932213116	4002395301492	3,25	3,90	
												25	1	4932373487	4002395349272	16,67	20,00	
												100	1	4932430461	4002395381227	51,42	61,70	
3733 91																		
Bi-Metal 75	4	T 144 DF	< 50	-	-	Ne	Ano	Ne	Ne	Ano	Ano	5	1	4932373391	4002395348862	7,00	8,40	
3116 33																		
105	4	T 344 D	< 80	-	-	Ne	Ano	Ne	Ne	Ano	Ano	5	1	4932311633	4002395301508	7,00	8,40	
3547 45																		
155	4	T 744 D	5-125	-	-	Ne	Ano	Ne	Ne	Ano	Ano	5	1	4932354745	4002395324095	17,58	21,10	

Plátky pro rychlé a hladké řezy.

Tříkrát broušené zuby pro rychlé a velmi čisté řezy bez třísek. Zářezný zub pro rychlé zařezávání během řezání.

Délka pilového plátku (mm)	Rozteč zubů (mm)									Množství v balíku	Objednací množství	Obj. č.	EAN kód	Cena bez DPH €	Cena s DPH €	
4301 41	2.5	T 234 X	3 - 60	3 - 60	Ano	< 45	Ne	Ne	Ano	Ne	5	1	4932430141	4002395378029	6,50	7,80

3 cut

Plátky pro hladké řezy bez třísek.

Tyto dva plátky mají šikmě broušené boční zuby, které zaručují velmi čistý řez.

2540 61	75	2.5	T 101 B	< 30	< 60	Ne	< 30	Ano	Ne	Ne	Ne	5	1	4932254061	4002395301522	3,75	4,50
												25	1	4932373489	4002395349296	18,58	22,30
3733 90	75	2.5	T 101 BF	< 30	< 60	Ne	< 30	Ano	Ne	Ne	Ne	5	1	4932373390	4002395348855	7,83	9,40
2743 51	75	4	T 101 D	< 50	< 60	Ne	< 45	Ano	Ne	Ne	Ne	5	1	4932274351	4002395301515	3,75	4,50
												25	1	4932373490	4002395349906	18,58	22,30
3993 06	105	3	T 301 CD	< 80	< 60	Ne	-	Ano	Ne	Ne	Ne	5	1	4932399306	4002395359202	7,42	8,90
	105	4	T 301 DL	< 80	< 80	Ne	< 50	Ano	Ne	Ne	Ne	5	1	4932346071	4002395312399	7,50	9,00
3460 71																	

Bi-Metal

Plátky pro přesné rovné řezy: pracovní desky v kuchyni

Předností těchto plátků je jejich tloušťka, která zaručuje jejich tuhost a z toho plynoucí kolmost řezu. Proto jsou ideální na aplikace, ve kterých je vyžadován dokonalý pravý úhel – např. řezání pracovních desek v kuchyni.

3730 80	75	4	T 101 DP	< 60	< 60	Ne	< 45	Ano	Ne	Ne	Ano	5	1	4932373080	4002395346073	5,17	6,20
3733 88	105	4	T 101 DP sp.	< 80	< 80	Ne	< 50	Ano	Ne	Ne	Ano	5	1	4932373388	4002395348831	8,75	10,50

Speciální aplikace: pracovní desky v kuchyni a laminované třískové desky

Tyto plátky mají zuby směřované opačně, to znamená, že řezou při pohybu plátku dolů. Proto jsou ideální pro hladké řezy bez třísek v laminovaných deskách a zejména pro řezání kuchyňských pracovních desek přímo na místě.

Pro dosažení lepších výsledků vypněte předkyv.

3460 79	75	2.5	T 101 BR	< 30	< 60	Ne	< 60	Ano	Ne	Ne	Ne	5	1	4932346079	4002395312382	4,25	5,10
3460 72	105	2.5	T101BR sp.	< 50	< 80	Ne	< 80	Ano	Ne	Ne	Ne	5	1	4932348072	4002395313860	7,83	9,40

Speciální aplikace: parkety a laminátové podlahy

Plátek 4932373392 je ideální pro tvarové vyřezávání nepravidelných tvarů. Pro rovné řezy lze použít plátek 4932373083.

3733 92	50	1.35	T 101 A0	< 20	Ne	< 20	< 15	Ano	Ne	Ano	Ne	5	1	4932373392	4002395348879	3,75	4,50
3730 83	60	1.9	Special	3 - 20	Ano	Ano	-	Ano	Ne	Ne	Ne	5	1	4932373083	4002395346080	7,83	9,40

Pilové plátky na kov



Klasické plátky

Díky rozteči zubů 0,7 mm je plátek 4939274652 vhodný zejména pro řezání velmi tenkých listů materiálů.

Pro profesionály, kteří vyžadují zejména dlouhou životnost doporučujeme používat bimetalové plátky v kombinaci s vhodným chladicím prostředkem. Životnost bimetalových plátků je dvakrát vyšší než u jiných druhů.

Délka pilového plátku (mm)	Rozteč zubů (mm)	METAL	Cu/Ni/Ms/Zn	SPAINLESS-INOX	INOXETA	ALU	P.W.G.	PERSPEX	Množství v balíku	Objednací množství	Obj. č.	EAN kód	Cena bez DPH €	Cena s DPH €			
2746 52	55	0.7	T 118 G	0.5 - 2	0.5 - 2	-	-	-	-	Ne	5	1	4932274652	4002395301621	3,25	3,90	
2540 63	55	1.2	T 118 A	1.5 - 4	1.5 - 4	-	-	-	-	Ne	5	1	4932254063	4002395301614	3,25	3,90	
340211	55	1.2	T 118 AF	1.5 - 4	1.5 - 4	-	1.2 - 2	-	-	Ne	5	1	4932340011	4002395304684	5,17	6,20	
3458 26	66	1.2	T 118 A sp.	1.5 - 4	1.5 - 4	-	-	-	-	Ne	5	1	4932345826	4002395313464	5,17	6,20	
3993 07	105	1	T 318 A	1 - 4	1 - 4	< 85	-	-	-	Ne	5	1	4932399307	4002395359219	5,58	6,70	
2540 64	55	2	T 118 B	3 - 6	3 - 6	-	-	3 - 10	-	Ne	5	1	4932254064	4002395301591	3,25	3,90	
3400 12	55	2	T 118 BF	3 - 6	3 - 6	-	2 - 3	3 - 10	-	2 - 30	Ne	5	1	4932340012	4002395304691	5,17	6,20
2746 51	75	2.5	T 101 A sp.	-	2 - 10	< 45	-	3 - 10	-	2 - 20	Ne	5	1	4932274651	4002395301577	7,83	9,40

Univerzální plátky

Tyto plátky jsou vhodné pro řezání široké řady materiálů od měkké oceli, hliníku, dřeva s hřebíky, plastů až po vrstvené hmoty. Plátek 4932373086 se díky své délce (155 mm) osvědčí při řezání tenkých vlnitých vrstvených materiálů.

4301 42	91	2.5 / 1.8	T 123 XF	2.5 - 10	3 - 10	< 50	-	4 - 10	-	-	Ne	5	1	4932430142	4002395378036	6,50	7,80
2746 64	105	1.2	T 318 AF	1.5 - 4	1.5 - 4	< 85	-	-	-	-	Ne	5	1	4932274654	4002395301607	6,50	7,80
2746 53	105	2	T 318 BF	3 - 6	3 - 6	< 85	-	3 - 10	4 - 30	-	Ne	5	1	4932274653	4002395301584	6,50	7,80
3730 86	155	1	T 718 AF	1 - 4	1 - 4	< 125	-	-	-	-	Ne	5	1	4932373086	4002395346097	9,67	11,60

Plátky do přímočaré pily

Díky užšímu tělu plátku lze řezat v ostrých zakřiveních do celé řady kovů.

3460 82	55	1.2	T 218 A	1.5 - 4	1.5 - 4	-	-	-	-	-	Ano	5	1	4932346082	4002395312368	3,75	4,50
3460 81	75	3	T 227 D	3.5 - 6	3.5 - 6	-	-	4 - 15	4 - 30	-	Ano	5	1	4932346081	4002395312351	5,17	6,20

Speciální aplikace: hliník

Většina tradičních plátek je vhodná rovněž pro řezání hliníku, ale tyto dva plátky dosahují lepších výsledků díky velké rozteči zubů a širokým drážkám, které zajišťují efektivnější odstraňování materiálu a výrazně tak zlepšují řezání hliníku.

Pro řezání zaoblených nebo nepravidelných tvarů v hliníku doporučujeme plátek 4932346081.

Délka pilového plátku (mm)	Rozteč zubů (mm)	METAL	Cu/Ni/Ms/Zn		STAINLESS-STEEL NEROSTA	ALU	P.V.C.	Množství v balíku	Objednací množství	Obj. č.	EAN kód	Cena bez DPH €	Cena s DPH €
75	3	T 127 D	3.5 - 6	3.5 - 6	-	-	4 - 15	4 - 30	5	1	4932274315	4,67	5,60

Speciální aplikace: nerezová ocel

Zuby těchto plátek jsou tvořeny karbidovým páskem s hroty. Má dlouhou životnost a je vhodný pro řezání oceli s obsahem slitin, jako je např. nerezová ocel.

Pro zlepšení kvality řezu vypněte předkyv a používejte olej k mazání i chlazení.

50	1.1	T 118 AHM	1.5 - 3	1.5 - 3	-	1.5 - 3	-	-	2	1	4932373393	17,17	20,60
50	1.4	T 118 EHM	2 - 5	2 - 5	-	2 - 5	-	-	2	1	4932373394	17,17	20,60

Pilové plátky pro přímočaré pily na speciální materiály

Speciální aplikace: skleněné vlákno / vyztužené plasty / akrylátové sklo

Plátek 4932373387 je opatřen zuby ze slinutého karbidu pro řezání do tvrdých materiálů a delší životnost.

Délka pilového plátku (mm)	Rozteč zubů (mm)	Cu/Ni/Ms/Zn		P.V.C.	PERSPEX		Množství v balíku	Objednací množství	Obj. č.	EAN kód	Cena bez DPH €	Cena s DPH €						
75	2.5	T 101 A sp.	2 - 10	-	Ne	Ne	-	2 - 20	-	Ne	-	Ne	5	1	4932274651	4002395301577	7,83	9,40
75	4.2	T 141 HM	-	-	Ne	Ne	5 - 20	-	5 - 20	Ne	-	Ano	1	1	4932399308	4002395359226	9,33	11,20
105	4.2	T 341 HM	-	< 60	Ne	Ne	5 - 20	-	5 - 20	Ne	-	Ne	1	1	4932373387	4002395348824	9,33	11,20

Speciální aplikace: abrazivní materiály a litina.

54	Zrnitost 30	T 130 Hrubá zrna	-	-	Ano	Ano	< 15	-	-	Ano	5 - 15	Ne	1	1	4932213231	4002395301645	4,67	5,60
54	Zrnitost 50	T 150 Jemné	-	-	Ano	Ano	< 10	-	-	Ano	5 - 15	Ne	1	1	4932213232	4002395301652	4,67	5,60

Speciální aplikace: izolační materiál

Délka pilového plátku (mm)	Rozteč zubů (mm)					Množství v balíku	Objednací množství	Obj. č.	EAN kód	Cena bez DPH €	Cena s DPH €
155	Vlněný nůž	T 313 AW	Ano	Ano	Ano	5	1	4932430144	4002395378050	19,50	23,40

Sady plátků do přímočaré pily - se stopkou "T"

Charakteristika produktu	Množství v balíku	Objednací množství	Obj. č.	EAN kód	Cena bez DPH €	Cena s DPH €
Sada 5 ks v balení. Pro použití do dřeva i kovu.	5	1	4932345825	4002395314850	3,75	4,50

Plátky do přímočaré pily 4932213116, 4932254061, 4932254063, 4932254064, 4932254071. Pro použití do dřeva i kovu.



Systemové příslušenství - přímočaré pily

Charakteristika produktu	HD18 JS/JSB BST 18 X Li JS 120 X JSPE 135 TX STEP 1200 BX/X JSPE 90 X FSPE 11 X BSPE 110 QX STEP 800 X ST 800 XE V28 JSB	STEP 70 STEP 75 ST 700 E STEP 90 X STEP 100 X FSPE 100 XL BSPE 100 XL	Množství v balíku	Objednací množství	Obj. č.	EAN kód	Cena bez DPH €	Cena s DPH €
① Kluzná patka Pro materiály s choullostivým povrchem	•		1	1	4932430356	4002395380176	3,29	3,95
		•	1	1	4932430834	4002395384969	3,22	3,86

①



Plátky pro přímočaré pily s "U" stopkou

Délka pilového plátku (mm)	Rozteč zubů (mm)							Množství v balíku	Objednací množství	Obj. č.	EAN kód	Cena bez DPH €	Cena s DPH €
75	4	A 2202	5 - 60	< 60	-	Ne	Ano	5	1	4932354508	4002395321070	3,75	4,50
75	2.5	A5035/A5041	< 30	< 60	< 30	Ano	Ne	5	1	4932354506	4002395321056	4,17	5,00

Příslušenství pro multifunkční nářadí

Univerzální čepel činí Milwaukee® čepule kompatibilními s nejpoužívanějším oscilačním nářadím.

Charakteristika produktu	Počet zubů / inch	Šířka (mm)	Délka (mm)	Množství v balíku	Objednací množství	Obj. č.	EAN kód	Cena bez DPH €	Cena s DPH €	
① 19 mm Nůž pro ponorné řezání. Ponorné / hloubkové / řezání do dřeva a PVC.	16	19	42	1	1	48900015	045242349005	8,75	10,50	
				10	1	48904015	045242475148	71,67	86,00	
② 32 mm nůž pro ponorné řezání. Ponorné / hloubkové / řezání do dřeva a PVC.	16	32	42	1	1	48900030	045242349036	11,25	13,50	
				10	1	48904030	045242468539	87,92	105,50	
③ 32 mm Rychlořezný nůž s japonským ozubením. Pro rychlé, čisté řezání měkkého i tvrdého dřeva.	14	32	42	1	1	48900055	045242355228	12,00	14,40	
				10	1	48904055	045242475155	93,33	112,00	
④ 64 mm Dvoukrovový široký nůž. Pro řezání kovových plechů, dřeva s hřebíky, plastu a minerální vaty.	18	64	42	1	1	48900050	045242353514	11,50	13,80	
				10	1	48904050	045242468553	91,67	110,00	
⑤ 80 mm řezací nůž. Pro přesné řezání dřeva a plastu.	18	80	20	1	1	48900045	045242349067	17,75	21,30	
⑥ 80 mm Titanový nůž. Titanový povrch pro tu nejlepší odolnost proti opotřebení a dvojnásobnou životnost. Pro přesné řezání plechu, dřeva s hřebíky, plastu a minerální vaty.	18	80	20	1	1	48900035	045242349043	27,75	33,30	
⑦ Nůž na odstranění spárovací hmoty. K odstranění poškozené malty na obkladech nebo dlažbě. Také vhodný na vyřezávání drážek v sádkartonech.	Karbidový hrot	64		1	1	48900100	045242349074	20,00	24,00	
⑧ Nůž na řezání karbidového štěrku. Pro vyřezávání drážek a slotů v sádře, příčkách a spárovací hmotě.	Karbidový hrot	30	20	1	1	48900110	045242349081	15,25	18,30	
Víceúčelový nůž 9 ks set										
⑨ 2x 19 mm zapichovací řez. čepel, 2x 32 mm zapichovací řez nůž, 1x 32 mm rychlořezná čepel s jap.zuby, 2x 64 mm Bi-Metal široký nůž, 1x 80 mm segmentová čepel, 1x čepel pro odstranění malty				9	1	48901009	045242474721	98,33	118,00	
⑩ Smirkovací poišťáček		93	93	1	1	48902000	045242349098	8,75	10,50	
Zrnitost										
		60	93	93	8	1	48902060	045242349166	4,00	4,80
		80	93	93	8	1	48902080	045242349173	4,00	4,80
⑪ Smirkový papír. Hook & Loop. 8 dílné balení.		120	93	93	8	1	48902120	045242349135	4,00	4,80
		240	93	93	8	1	48902240	045242366064	4,00	4,80



①



②



③



④



⑤



⑥



⑦



⑧



⑨



⑩



⑪



Pilové kotouče na dřevo

Pilové kotouče, kotouče pro aku nástroje

Průměr kotouče (mm)	Průměr hřídele (mm)	Počet zubů	Šířka řezu [kotouč] (mm)	Piné dřevo	Dřevotříska	MDF desky a dřevovláknité desky	Laminovaná dřevotříska	Laťovka	Překládka a OSB deska	Plasty	Sadrové desky, škvárcem tvárnice, lepená překážka	Profily z neželezných kovů	Čistý / jemný řez	Množství v balíku	Objednací množství	Obj. č.	EAN kód	Ø mm	
																		Cena bez DPH €	Cena s DPH €
160	20	12	2.4	✓	✓	✓								1	1	4932327743	4002395312962	17,17	20,60
		48	2.6	✓	✓	✓	✓	✓	✓		✓			1	1	4932248233	4002395307340	33,08	39,70
		42	2.8	✓	✓		✓	✓	✓	✓	✓		✓	1	1	4932346511	4002395318933	51,42	61,70
165	30	24	1.8	✓	✓	✓	✓	✓	✓	✓	✓			1	1	4932399909	4002395365647	29,67	35,60
		36	2.6	✓	✓	✓	✓	✓	✓	✓	✓		✓	1	1	4932352133	4002395367863	58,33	70,00
184	30	24	1.8	✓	✓	✓	✓	✓	✓	✓	✓			1	1	4932352327	4002395369867	28,25	33,90
		48	1.8	✓	✓	✓	✓	✓	✓	✓	✓		✓	1	1	4932352328	4002395369874	43,33	52,00
		54	2.0	✓	✓	✓	✓	✓	✓	✓	✓	✓	✓	1	1	4932352329	4002395369881	55,83	67,00
190	30	16	2.4	✓	✓	✓					✓			1	1	4932256387	4002395300709	22,17	26,60
		24	2.4	✓	✓	✓	✓	✓	✓	✓	✓			1	1	4932327969	4002395319060	23,42	28,10
		48	2.8	✓	✓	✓	✓	✓	✓	✓	✓		✓	1	1	4932256388	4002395300747	34,92	41,90
		54	2.8	✓	✓		✓	✓	✓	✓	✓	✓	✓	1	1	4932346512	4002395318940	51,42	61,70
210	30	16	2.4	✓	✓	✓					✓			1	1	4932259182	4002395300716	23,08	27,70
		48	2.8	✓	✓	✓	✓	✓	✓	✓	✓		✓	1	1	4932259136	4002395300754	37,08	44,50
		54	2.8	✓	✓		✓	✓	✓	✓	✓	✓	✓	1	1	4932346513	4002395318957	56,42	67,70
230	30	48	3.0	✓	✓	✓	✓	✓	✓	✓			1	1	4932303099	4002395305285	42,42	50,90	
235	30	24	2.6	✓	✓	✓					✓			1	1	4932451725	4002395279326	15,92	19,10
		40	2.6	✓	✓	✓	✓	✓	✓	✓	✓		✓	1	1	4932451726	4002395279333	18,08	21,70
		60	2.6	✓	✓	✓	✓	✓	✓	✓	✓		✓	1	1	4932451727	4002395279340	20,25	24,30

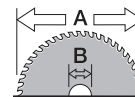

Pilové kotouče pro akumulátorové stroje

140	20	18	1.3	✓	✓	✓	✓	✓	✓					1	1	4932430719	4002395383801	8,42	10,10
165	20	24	2.6	✓	✓	✓	✓	✓	✓	✓	✓			1	1	4932352131	4002395367849	37,92	45,50
165	20	52	2.8	✓	✓	✓	✓	✓	✓	✓	✓		✓	1	1	4932352132	4002395367856	61,75	74,10
165	15.87	24	1.6	✓	✓	✓	✓	✓	✓					1	1	4932352313	4002395369720	18,08	21,70
165	15.87	40	1.6	✓	✓	✓	✓	✓	✓				✓	1	1	4932352314	4002395369737	25,08	30,10
190	30	24	2.0	✓	✓	✓	✓	✓	✓					1	1	4932430430	4002395380916	13,25	15,90
190	30	24	1.9	✓	✓	✓	✓	✓	✓	✓	✓			1	1	4932464276	4058546222215	18,63	22,36

Pilové kotouče, kotouče pro pokosové pily

190	30	40	2.8	✓	✓	✓	✓	✓	✓				✓	1	1	4932459544	4058546027162	22,42	26,90
210	30	24	2.8	✓	✓	✓	✓	✓	✓					1	1	4932352135	4002395367887		
		24	2.8	✓	✓	✓	✓	✓	✓					1	1	4932352839	4002395374977	33,67	40,40
216	30	48	2.4	✓	✓	✓	✓	✓	✓				✓	1	1	4932430720	4002395383818	34,33	41,20
		48	2.8	✓	✓	✓	✓	✓	✓				✓	1	1	4932352840	4002395374984	41,17	49,40
		80	2.8								✓		✓	✓	1	1	4932352841	4002395374991	93,33
250	30	24	3.2	✓	✓	✓	✓	✓	✓					1	1	4932352138	4002395367917	50,25	60,30
		48	3.2	✓	✓	✓	✓	✓	✓					1	1	4932352139	4002395367924	69,58	83,50
		80	3.2	✓	✓	✓	✓	✓	✓				✓	1	1	4932361504	4002395337088	86,67	104,00
		80	3.4								✓		✓	✓	1	1	4932352140	4002395367931	105,83
254	30	60	2.4	✓	✓	✓	✓	✓	✓				✓	1	1	4932451728	4002395279357	29,67	35,60
		60	3.2	✓	✓	✓	✓	✓	✓					1	1	4932352141	4002395367948	109,17	131,00
305	30	100	3.2	✓	✓	✓	✓	✓	✓				✓	1	1	4932352142	4002395367955	114,17	137,00
		96	3.2								✓		✓	✓	1	1	4932352143	4002395367962	128,33

Pilové kotouče, kotouče na kov

1. Speciálně vypracovaná geometrie zubů pro optimální výkon.
2. Nejvýhodnější poměr uhlíku a cementování zubů pro vynikající životnost.
3. Plně tvrzené a předpjaté tělo kotouče pro přesný řez.
4. Hluboké drážky poskytují rychlé a účinné odstraňování třísek.
5. Laserem vyřezané drážky s pryskyřicovou výplní snižují hlučnost řezání a tlumí vibrace.

- Čisté řezy. Okraje bez třísek snižují spotřebu materiálu.
- Studené řezy. Řezaný materiál lze vzít do rukou okamžitě po uříznutí.
- Rychlejší řezání. Rychlejší než všechny jiné tradiční metody řezání.
- Ořezané náklady. Jeden řez je levnější než brusný kotouč.
- Snižená hlučnost.
- Snižené vibrace.
- Naprosto bezpečné: bez jisker, bez chladících prostředků, materiál lze brát do rukou.

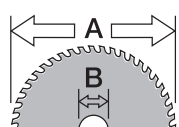

Ø mm	Průměr kotouče (mm)	Průměr hřídele (mm)	Počet zubů	Šířka řezu [kotouč] (mm)	Tloušťka materiálu (mm)	Měkká ocel	Ocelová deska až do 2,5 mm	Vnitřní ocelové desky až do 2,5 mm	Ocelové potrubí	Ocelové trubky	Úhelní železa	Ocelové kanály	Nerezové desky	Litina	Měď	Hliník	Železobeton	Sendvičové materiály (ocel, pěna, desky)	Množství v balíku	Objednací množství	Obj. č.	EAN kód	Cena bez DPH €	Cena s DPH €
135	20	20	30	1.6	1-2.5	✓	✓	✓	✓	✓	✓	✓	✖	✖	✖	✖	✖	✓	1	1	48404070	045242233786	63,33	76,00
			50	1.6	1-2.5	✖	✖	✖	✖	✖	✖	✖	✖	✖	✖	✓	✓	✖	✖	1	1	48404075	045242233793	75,83
150	20	20	34	1.6	1-2.5	✓	✓	✓	✓	✓	✓	✓	✖	✖	✖	✖	✖	✓	1	1	48404080	045242510283	51,42	61,70
			48	1.6	1-2.5	✓	✓	✓	✓	✓	✓	✓	✓	✖	✖	✖	✖	✖	✓	1	1	48404015	045242134298	67,50
174	20	20	36	1.65	>2.5	✓	✖	✖	✓	✓	✓	✓	✖	✖	✖	✖	✖	✖	1	1	48404016	045242134120	64,25	77,10
			50	1.65	1-2.5	✓	✓	✓	✓	✓	✓	✓	✓	✖	✖	✖	✖	✖	✓	1	1	48404017	045242151738	101,67
203	15.87	15.87	42	1.8	>2.5	✓	✖	✖	✓	✓	✓	✓	✖	✖	✖	✖	✖	✖	1	1	48404515	045242134465	54,92	65,90
			50	1.8	1-2.5	✓	✓	✓	✓	✓	✓	✓	✓	✖	✖	✖	✖	✖	✓	1	1	48404520	045242134472	63,00

- ✓ Nejvhodnější. Doporučeno pro tento materiál.
- ✖ Nevhodný. Nedoporučuje se použití v tomto materiálu.
- ◆ Vhodný. Doporučeno občasné použití v tomto materiálu. Velmi dobré řezné charakteristiky, ale zkracuje se životnost kotouče.

Optimalizace životnosti kotouče

1. Upnout řezaný kus, sníží se vibrace.
2. Životnost kotouče závisí na tloušťce řezaného materiálu. Tenký materiál- špičky zubů se rychleji tupí.
3. Nejdříve nechte roztočit kotouč na plné otáčky a až potom začněte řezat.
4. Netlačte na pilu. Začněte zlehka, pomalu přitlačte, kotouč nesmí jiskřit!
5. Optimální rychlost a přítlak se poznají podle toho, že nevznikají jiskry.
6. Vedte pilu rovně. Ocitnete-li se mimo požadovanou linii řezu a vrátíte se zpět, může dojít k ulomení zubu. Používejte vodící doraz.
7. Netlačte z boku na kotouč. Může se ulomit zub.
8. Pravidelně nechte chvilku běžet pilu naprázdno aby se ochladila. Zvláště řezáte-li dlouhé či silné kusy.

Pilové kotouče pro stolní pily

Ø (mm)	Průměr hřídele (mm)	Počet zubů	Šířka řezu [kotouč] (mm)	Plně dřevo	Dřevotřískka	MDF desky a dřevovláknité desky	Laminovaná dřevotřískka	Laťovka	Překlíčka a OSB deska	Plasty	Sadrové desky, sádkobetonové tvárnice, lepená překlíčka	Profily z neželezných kovů	Čistý / jemný řez	Množství v balíku	Objednací množství	Obj. č.	EAN kód	Cena bez DPH €	Cena s DPH €
210	30	24	2.6	✓	✓	✓	✓	✓	✓	✓	✓	✓	✓	1	1	4932464174	4058546221195	42,17	50,60

Příslušenství pro pásové pily

Matrix II rychlořezná ocel s 8 % cobaltu. Pro rychlé řezání a dlouhou životnost pásu.

10 Tpi Rozteč zubů 2,5 mm	10/14 Tpi Rozteč zubů 2,5/1,8 mm	14 Tpi Rozteč zubů 1,8 mm	14/18 Tpi Rozteč zubů 1,8/1,4 mm	18 Tpi Rozteč zubů 1,4 mm	25 Tpi Rozteč zubů 1 mm
PRO ŘEZÁNÍ TLOUŠŤKY MATERIÁLŮ 8–13 mm	PRO ŘEZÁNÍ TLOUŠŤKY MATERIÁLŮ 5–13 mm	PRO ŘEZÁNÍ TLOUŠŤKY MATERIÁLŮ 5–8 mm	PRO ŘEZÁNÍ TLOUŠŤKY MATERIÁLŮ 4–8 mm	PRO ŘEZÁNÍ TLOUŠŤKY MATERIÁLŮ 4–5 mm	PRO ŘEZÁNÍ TLOUŠŤKY MATERIÁLŮ < 4 mm

Životnost bimetalových pásů se zuby z rychlořezné oceli Matrix II s 8% podílem kobaltu je třikrát delší oproti tradičním pásům a výměna tedy není potřebná tak často.

Neobyčejně tvrdé a rovnoměrné hlavy zubů elektricky přivařené k robustnímu a stabilnímu tělu s vysokou odolností proti ohybu zaručují rychlejší řezání a prodlouženou životnost pásu.

Rychlé řezání hliníku, ocelových profilů, bronzu, mosazi, mědi, pozinkovaných trubek, měkké oceli.

Řezání mechanicky odolnějších ocelí, včetně nerezové, chromové, wolframové a jiných náročných materiálů při nižší rychlosti.



Délka 1140 mm (kabelová verze & M18 FUEL™)

Tloušťka materiálu (mm)	Rozteč zubů (mm)	Počet zubů / inch	Množství v balíku	Objednací množství	Obj. č.	EAN kód	Cena bez DPH €	Cena s DPH €
≥ 8	2.5	10	3	1	48390501	045242132096	22,17	26,60
5 - 8	1.8	14	3	1	48390511	045242132164	22,17	26,60
4 - 5	1.4	18	3	1	48390521	045242132263	22,17	26,60
≤ 4	1.0	25	3	1	48390531	045242132362	22,17	26,60



Délka 898,52 mm (M18)

Tloušťka materiálu (mm)	Rozteč zubů (mm)	Počet zubů / inch	Množství v balíku	Objednací množství	Obj. č.	EAN kód	Cena bez DPH €	Cena s DPH €
5 - 8	1.8	14	3	1	48390519	045242201594	20,92	25,10
4 - 5	1.4	18	3	1	48390529	045242201747	20,92	25,10
≤ 4	1.0	25	3	1	48390539	045242201815	20,92	25,10



Délka 687,57 mm

Tloušťka materiálu (mm)	Rozteč zubů (mm)	Počet zubů / inch	Množství v balíku	Objednací množství	Obj. č.	EAN kód	Cena bez DPH €	Cena s DPH €
2.5 - 8	1.4	18	3	1	48390572	045242272341	19,00	22,80



Bimetal pásy s nestejnými zuby.

Jsou navrženy s různými úhly a hloubkou zářezů mezi zuby, pro snížení vibrací a hluku během řezání, lepší kvalitu řezu a delší životnost pásu.

Určené pro přerušované řezání (trubek, profilů, atp.)

Také pro hromadné řezání pevných těles různých rozměrů a tvarů.

Délka pilových pásů 1139,83 mm

Tloušťka materiálu (mm)	Rozteč zubů (mm)	Počet zubů / inch	Množství v balíku	Objednací množství	Obj. č.	EAN kód	Cena bez DPH €	Cena s DPH €
5 - 13	2.5 / 1.8	10 / 14	3	1	48390551	045242132461	22,17	26,60
4 - 8	1.8 / 1.4	14 / 18	3	1	48390561	045242132560	22,17	26,60



SPEEDCROSS

SPEEDCROSS MILWAUKEE® DIAMANTOVÉ KOTOUČE JSOU NAVRŽENY PRO VŠECHNY PROFESIONÁLNÍ APLIKACE, KDE SE VYŽADUJE TEN NEJLEPŠÍ VÝKON.



Segmenty

10 mm vysoký segment zaručuje dobrou životnost. Vysoký obsah diamantu spolu s agresivní geometrií dává velký výkon. Laserem přivařené segmenty zaručují 100% bezpečnost uživateli.

Precizní konstrukce těla kotouče

Předpjaté a tvrzené tělo kotouče zaručuje přesnou souosost a maximální odolnost proti deformacím teplem.

Chladicí drážky

Drážky a díry zlepšují proudění vzduchu a udržují teplotu v řezu a tím i segmentu a chrání ho před tepelným poškozením. To umožňuje uživateli déle a rychleji pracovat s jediným kotoučem.

Kvalita snižuje hlučnost

Perfektní vyvážení a souosost významně snižují hlučnost řezání.

Nižší vibrace

Předpětí těla kotouče eliminuje deformace a minimalizuje vibrace.

Laserové značení

Všechny technické/bezpečnostní informace a směr otáčení jsou vyznačeny laserem po celou dobu používání kotouče. Dokonce i při řezání abrazivních materiálů se informace neznehodnotí.

DIAMANTOVÉ ŘEZACÍ KOTOUČE - PREMIUM MAXIMÁLNÍ RYCHLOST!

SPEEDCROSS

**MAXIMÁLNÍ
RYCHLOST, NEJLEPŠÍ
ŽIVOTNOST,
NÍZKÉ VIBRACE**

- Univerzální kotouče pro širokou škálu materiálů
- Zařazeny do dvou kategorií kvůli maximální životnosti
- Výška segmentů 10 mm, kvůli zajištění dlouhé životnosti
- Laserem navažené segmenty pro nejlepší výkon
- Nízké vibrace

**UNIVERZÁLNÍ PRO
TVRDÉ POVRCHY**

**UNIVERZÁLNÍ PRO
ABRASIVNÍ POVRCHY**

Oblasti použití

Kotouče Speedcross mají univerzální použití, ale nejlepšího výkonu dosahují v různých místech toho spektra. Kotouč HUDD je především kotoučem pro velmi tvrdé a tvrdé stavební materiály. Čím je materiál tvrdší, tím je výsledek lepší. Obdobně AUDD je nejvhodnější pro tvrdé až měkké/abrasivní materiály. Nejlepší výkon se dosáhne ve standardně tvrdých betonech a stavebních materiálech.

Tvrdé materiály

Měkké/abrasivní materiály

Přírodní kámen / granit	Tvrdý beton	Středně pevný beton	Základní stavební mater.	Cihla	Měkký/zelený beton	Asfalt

 HUDD
 AUDD

Speedcross HUDD

Typ	Průměr kotouče (mm)	Průměr hřídele (mm)	Výška segmentu (mm)	Šířka drážky (mm)	Množství v balíku	Objednací množství	Obj. č.	EAN kód	Cena bez DPH €	Cena s DPH €
HUDD 115	115	22.23	10	2.6	1	1	4932399819	4002395364749	58,33	70,00
HUDD 125	125	22.23	10	2.6	1	1	4932399820	4002395364756	63,00	75,60
HUDD 150	150	22.23	10	2.6	1	1	4932399821	4002395364763	73,75	88,50
HUDD 230	230	22.23	10	2.6	1	1	4932399822	4002395364770	102,42	122,90



Speedcross AUDD

Typ	Průměr kotouče (mm)	Průměr hřídele (mm)	Výška segmentu (mm)	Šířka drážky (mm)	Množství v balíku	Objednací množství	Obj. č.	EAN kód	Cena bez DPH €	Cena s DPH €
AUDD 115	115	22.23	10	2.6	1	1	4932399823	4002395364787	60,50	72,60
AUDD 125	125	22.23	10	2.6	1	1	4932399824	4002395364794	66,42	79,70
AUDD 150	150	22.23	10	2.6	1	1	4932399825	4002395364800	77,08	92,50
AUDD 230	230	22.23	10	2.6	1	1	4932399826	4002395364817	111,25	133,50



Diamantové kotouče

Diamantové kotouče DU

Univerzální řezný kotouč pro vysokou rychlost, dlouhou životnost a použití na širokou škálu konstrukčních materiálů.

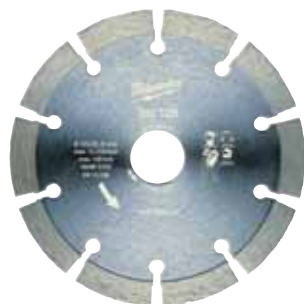

Typ	Průměr kotouče (mm)	Průměr hřídele (mm)	Výška segmentu (mm)	Šířka drážky (mm)	Množství v balíku	Objednací množství	Obj. č.	EAN kód	Cena bez DPH €	Cena s DPH €
DU 115	115	22.23	10	2.2	1	1	4932399521	4002395361687	6,17	7,40
DU 125	125	22.23	10	2.3	1	1	4932399522	4002395361694	8,42	10,10
DU 180	180	22.23	10	2.4	1	1	4932399523	4002395361700	19,33	23,20
DU 230	230	22.23	10	2.6	1	1	4932399524	4002395361717	27,75	33,30

Diamantové kotouče DUT

Univerzální kotouč s lemem typu turbo pro řezání široké škály stavebních materiálů. Turbo lemy zaručují čisté řezání bez otřepů.



Typ	Průměr kotouče (mm)	Průměr hřídele (mm)	Výška segmentu (mm)	Šířka drážky (mm)	Množství v balíku	Objednací množství	Obj. č.	EAN kód	Cena bez DPH €	Cena s DPH €
DUT 115	115	22.23	10	2.2	1	1	4932399526	4002395361731	7,42	8,90
DUT 125	125	22.23	10	2.3	1	1	4932399527	4002395361748	9,33	11,20
DUT 180	180	22.23	10	2.4	1	1	4932399528	4002395361755	15,42	18,50
DUT 230	230	22.23	10	2.6	1	1	4932399529	4002395361762	25,08	30,10

Diamantové kotouče

Diamantové kotouče DUH

Laserem svařovaný kotouč v profesionální kvalitě dosahuje výjimečného výkonu ve tvrdých materiálech, jako je tvrdý beton, silniční zvonivka a zdivo.

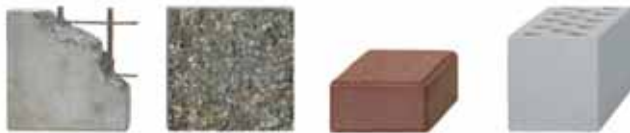
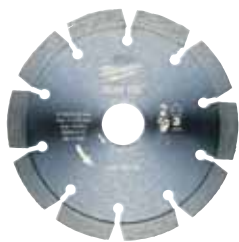

Typ	Průměr kotouče (mm)	Průměr hřídele (mm)	Výška segmentu (mm)	Šířka drážky (mm)	Množství v balíku	Objednáací množství	Obj. č.	EAN kód	Cena bez DPH €	Cena s DPH €
DUH 115	115	22.23	10	2.2	1	1	4932399539	4002395361861	16,83	20,20
DUH 125	125	22.23	10	2.3	1	1	4932399540	4002395361878	20,92	25,10
DUH 180	180	22.23	10	2.4	1	1	4932399541	4002395361885	39,33	47,20
DUH 230	230	22.23	10	2.6	1	1	4932399542	4002395361892	41,50	49,80

Diamantové kotouče DHTS

Profesionální kvalita turbo kotouče s velmi tenkým tělem (DHTS 115 = 1,7 mm. DHTS 125 / DHTS 230 = 1,8 mm) pro velmi rychlé a přesné řezání bez pilin. Vhodné pro řezání tenkých materiálů jako je žula, mramorové desky a dlaždice (např. porcelán, kamenina, keramika). Díky vysoké kvalitě se tento řezný kotouč osvědčí také při řezání většiny stavebních materiálů.



Typ	Průměr kotouče (mm)	Průměr hřídele (mm)	Výška segmentu (mm)	Šířka drážky (mm)	Množství v balíku	Objednáací množství	Obj. č.	EAN kód	Cena bez DPH €	Cena s DPH €
DHTS 76	76	10	5	1	1	1	4932464715	4058546226602	12,10	14,52
DHTS 115	115	22.23	10	1.2	1	1	4932399145	4002395357550	22,17	26,60
DHTS 125	125	22.23	10	1.2	1	1	4932399146	4002395357567	26,50	31,80
DHTS 230	230	22.23	10	1.9	1	1	4932399550	4002395361977	54,58	65,50

Diamantové kotouče DHTi

Speciální konstrukce lemu turbo kotouče ho předurčuje pro čisté krajové řezy do keramických dlaždic a tenkých desek z přírodního kamene.



Typ	Průměr kotouče (mm)	Průměr hřídele (mm)	Výška segmentu (mm)	Šířka drážky (mm)	Množství v balíku	Objednací množství	Obj. č.	EAN kód	Cena bez DPH €	Cena s DPH €
DHTi 115	115	22.23	8	2.0	1	1	4932399552	4002395361991	6,17	7,40
DHTi 125	125	22.23	8	2.1	1	1	4932399553	4002395362004	7,92	9,50
DHTi 230	230	22.23	8	2.6	1	1	4932399555	4002395362028	19,83	23,80

Diamantové kotouče DSU

Univerzální řezný kotouč v profesionální kvalitě speciálně vyvinutý pro tvrdé a abrazivní materiály. Laserem přivařené segmenty pro delší životnost a vynikající řeznou výkonnost. Doporučení na používání s drážkovací frézkou.



Typ	Průměr kotouče (mm)	Průměr hřídele (mm)	Výška segmentu (mm)	Šířka drážky (mm)	Množství v balíku	Objednací množství	Obj. č.	EAN kód	Cena bez DPH €	Cena s DPH €
DSU 125	125	22.23	10	2.4	1	1	4932373147	4002395346455	56,42	67,70
DSU 150	150	22.23	10	2.4	1	1	4932373148	4002395346462	85,83	103,00

Diamantový kotouč DHMM NOVÉ

Pájený diamantový kotouč určený pro širokou škálu aplikací
 Výjimečný řezný výkon díky extrémně vysoké koncentraci diamantů.
 Vhodný pro širokou škálu materiálů jako PVC, žula, dlaždice, tvrdý umělý kámen, kompozitní materiály, sádkarton, tenké dřevo, závitové tyče a plechy.



Typ	Průměr kotouče (mm)	Průměr hřídele (mm)	Výška segmentu (mm)	Šířka drážky (mm)	Množství v balíku	Objednací množství	Obj. č.	EAN kód	Cena bez DPH €	Cena s DPH €
DHMM 76	76	10	2.2	1.2	1	1	4932471333	4058546289614	16,83	20,20

Diamantové kotouče: Jaký kotouč pro který materiál

Materiál	Typ	Speedcross Premium		Profesionální					
		HUDD	AUDD	DU	DUT	DUH	DHTS	DHTi	DSU
Armovaný beton		✓	◆	◆	◆	✓			✓
Armovaný beton s kamenivem		◆	✓						
Asfalt			◆						
Basalt		✓	✓		✓	✓			✓
Beton – měkký/zelený		◆	✓						◆
Beton – středně tvrdý		✓	✓	✓	✓	✓			✓
Beton – tvrdý		✓	◆			✓			✓
Beton s křemennými kamínky		◆	✓						
Betonové desky s kamenivem		✓	✓		◆	✓			✓
Betonové dlažby		✓	✓	◆	◆	✓			✓
Betonové dlaždice		✓	✓	✓	✓	✓	◆		✓
Betonové obrubníky		✓	✓			✓			✓
Betonové panely		✓	◆			✓			✓
Betonové překlady		✓	◆			✓			✓
Břidlice		✓	◆	◆	✓	✓	✓		◆
Cihly – středně měkké a měkké		✓	✓	◆	◆	◆			✓
Cihly – středně tvrdé		✓		◆	◆	✓			✓
Cihly – velmi tvrdé		✓			◆	✓			✓
Dlaždice keramické					◆		✓	✓	
Dlaždice porcelánové					◆		✓	◆	
Dlaždice z terasy		✓	◆		✓	✓	✓		✓
Kamenina/jílovité trubky		✓	✓		✓	✓			✓
Kovové profily/kanálové žlaby							◆		
Mramorové desky/dlaždice		◆			✓	◆	✓	◆	✓
Odlehčený beton		◆	✓	✓	✓	✓			◆
Odolné abrasivní materiály		◆	✓						
Omítky		◆	✓	◆	◆	◆			◆
Porotherm		✓	✓	✓	✓	✓			✓
Rula		✓				◆			◆
Šamot		✓	✓			✓			✓
Střešní tašky – betonové		✓	✓		✓	◆	✓		✓
Střešní tašky – hliněné		✓	◆	◆	✓	◆	✓		✓
Umělý kámen		✓			✓	✓			✓
Umělý kámen – tvrdý		✓				✓	✓	◆	✓
Vápenec/pískovec – medium		✓	✓	◆	◆	✓			
Vápenec/pískovec – měkký / abrasivní		◆	✓	◆	◆	◆			◆
Vápenec/pískovec – tvrdý		✓	✓			✓			✓
Vyvřeliny		✓			◆	✓	✓		✓
Základní staveb. mater.		✓	✓	✓	✓	✓			✓
Žula		✓			✓	✓			✓
Žulové dlaždice/kameny		◆			✓	◆	✓		◆

✓ Maximálně vhodný. Doporučeno pro tyto materiály. Velmi dlouhá životnost a velmi dobré řezné charakteristiky.

◆ Vhodný. Doporučeno pro střídavé použití v těchto materiálech. Dobrá pracovní životnost a řezná charakteristika.

Kotouče s diamantovými segmenty - Combi segment

Všestranné použití v aplikacích: Pro rychlé broušení silných betonových vrstev.

Pro vyrovnání povrchů betonu, žuly a přírodního kamene.

Pro aplikace broušení hran, např. broušení vysokých okrajů z betonu, žuly, přírodního kamene.

Pro zdrsnění před aplikací nové vrstvy povlaku.

Vysoce kvalitní diamanty a speciální měkké pojivo je zárukou nízkého opotřebování, a to zejména při opracovávání tvrdých materiálů.

Velké otvory pro lepší odstraňování prachu a funkce chlazení segmentů.

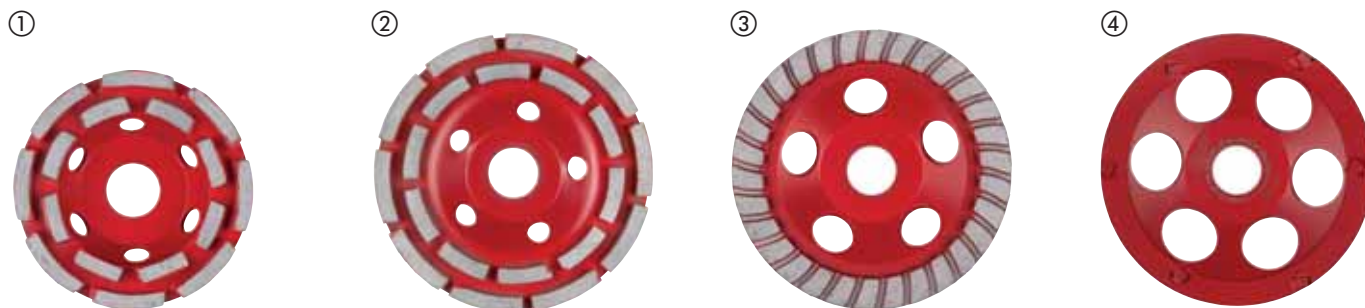

Typ	Ø (mm)	Průměr hřídele (mm)	Počet segmentů	Výška brusného kotouče [mm]	Výška segmentu (mm)	Množství v balíku	Objednací množství	Obj. č.	EAN kód	Cena bez DPH €	Cena s DPH €
DCWU 100											
① Univerzální kotouč na vysoký odběr materiálu. Vyklízení skladů.	100	22.23	16	21	5	1	1	4932451185	4002395138739	22,92	27,50
DCWU 125											
② Univerzální kotouč na vysoký odběr materiálu. Vyklízení skladů.	125	22.23	20	21	5	1	1	4932451186	4002395138746	32,08	38,50
DCWUT 125											
③ Segment typu turbo k vyrovnání, broušení a pro hladké dokončovací práce. Jemný povrch pro beton a přírodní kámen.	125	22.23	Turbo	21	5	1	1	4932451187	4002395138753	64,25	77,10
DCWS 125											
④ PCD segment pro odstranění speciálních látek: termoplast a epoxidových nátěrů na bázi akrylových barev, lepidla, stěrky, omítky.	125	22.23	6	18.5	4 / 7	1	1	4932451188	4002395138760	126,67	152,00

	DCWU 100	DCWU 125	DCWUT 125	DCWS 125
Akrylové barvy a nátěry				✓
Armovaný beton	✓	✓	✓	
Bitumen				✓
Beton tvrdý	✓	✓	✓	
Betón - měkký/zelený	◆	◆	◆	
Epoxidové pryskyřicové nátěry a lepidla				✓
Žula	◆	◆	◆	
Vápenčové/pískovcové tvárnice - tvrdé	✓	✓	✓	
Vápenčové/pískovcové tvárnice - měkké a abrazivní	◆	◆	◆	◆
Mramor	◆	◆	◆	
Sádrokartón	◆	◆	◆	
Vyvřeliny	◆	◆	◆	
Vyrovnávací potěr	◆	◆	◆	
Termoplastická ochranná barva, lepidlo				✓
Lepidlo na dlaždice	◆	◆	◆	✓

✓ Nejvhodnější.

◆ Vhodné - pro přerušované použití.

Systemové příslušenství - Drážkovací frézy

AUDD kotouč je ideálním řešením pro 80% zedních aplikací.

- O 30% nižší zatížení stroje
- 40% vyšší rychlost řezu

SPEED CROSS

	① HUDD	② AUDD	③ DSU
Abrazivní žáruvzdorné materiály	♦	✓	
Armovaný beton	♦	✓	♦
Cihla středně měkká	✓	✓	✓
Beton středně tvrdý	✓	✓	✓
Armovaný beton	✓	♦	✓
Beton - s pazourkovým štěrkem a železobetonem	♦	✓	
Šamot	✓	✓	✓
Základní stavební materiály	✓	✓	✓
Žula	✓		✓
Vápenčové/pískovcové tvárnice - měkké a abrazivní	♦	✓	♦
Vápenčové/pískovcové tvárnice - střední	✓	✓	
Vyrovnávací potěr	♦	✓	♦

✓ Maximální výkon

♦ Omezená vhodnost - doporučené pro přerušované použití

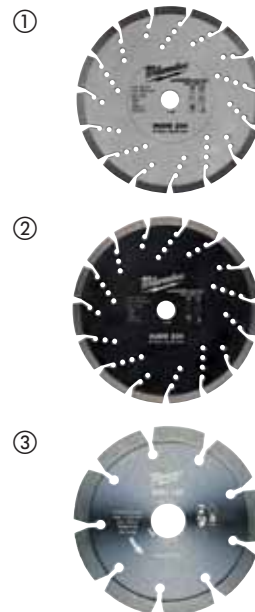



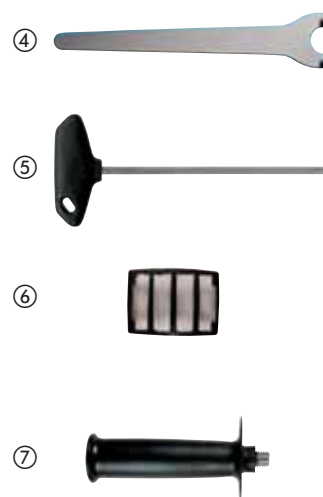

Charakteristika produktu	Vhodný k drážkovací fréza	Množství v balíku	Objednací množství	Obj. č.	EAN kód	Cena bez DPH €	Cena s DPH €	
Přepravní kufr pro drážkovací frézy.	MFE 1500, MFE 1305, MF 1900	WCE 30,WCS 45, DME 30,DME 45	1	1	4932383357	4002395357390	77,92	93,50
④ Plochý dvouděrový klíč.	MFE 1500, MFE 1305, MF 1900	DME 30,DME 45, WCS 45,DME 65, WCE 65,WCE 30	1	1	4932367712	4002395338467	2,17	2,60
⑤ Nástrčný klíč.	MFE 1500, MFE 1305, MF 1900	WCE 30,WCS 45, WCE 65,DME 30, DME 45,DME 65	1	1	4931362928	4002395661879		
Protiprachová mřížka, která zabráňuje pronikání broušených částecěk.	MFE 1500, MFE 1305, MF 1900	WCE 30,WCS 45, DME 30,DME 45	1	1	4932329397	4002395303892	3,50	4,20
⑥ Protiprachová mřížka, která zabráňuje pronikání broušených částecěk.		WCE 65,DME 65	2	1	4932326525	4002395303311	10,25	12,30
Adaptér s bajonetovým upevněním k propojení hadice se strojem.	MFE 1500, MFE 1305, MF 1900	WCE 30,WCS 45, WCE 65,DME 30, DME 45,DME 65	1	1	4932362778	4002395334285		
⑦ Boční madlo	MFE 1500, MFE 1305, MF 1900	WCE 30,WCS 45, DME 30,DME 45	1	1	4932409546	4002395370870	3,08	3,70
Matice příruby.	MFE 1305	DME 1300	1	1	4932334667	4002395304448	10,17	12,20
Příruba s fixací. Vhodná pro DME 1300 / MFE 1305.	MFE 1305	DME 1300	1	1	4932334706	4002395304455	12,75	15,30
Sada rozpěrek. Obsahuje 6 prstenců.	MFE 1305		6	1	4931334675	4002395762804		

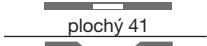

Řezné a brusné kotouče

Milwaukee® kód - jak najít správný kotouč

S C 41 / 115			
Materiál	Aplikace	Konstrukce	Průměr
S = Oceľ C = Kámen	C = Řezání G = Broušení CS = Tenké řezání L = Lamelový brusný kotouč LC = Brusný keramický lamelový kotouč CT = Tenké řezání	 plochý 41  s prolisem 42  s prolisem 27  plochý 50	mm coules 100 4 115 4½ 125 5 150 6 180 7 230 9 355 14



Prodloužená životnost a ochrana proti vlhkosti s PRO + **

Speciální mix dodává:

Až o 20% delší životnost.

Až o 20% méně prachu.

Nová receptura HydroProtect zabraňuje aby se časem ztratil výkon a stále poskytuje téměř celkový výkon i po měsících skladování.

Výhody:

Snížené náklady na řez a kratší doba nastavení.

Snížení poškození kotouče během skladování.

Déle trvající vysoký výkon.

**k dispozici na řezné a brusné kotouče 1, 1,5, 1,9 a 6mm.

**+
20%
LIFETIME**

*vs. Milwaukee contractor série



Řezné kotouče na tenký kov PRO+

Aplikace: Kotouče nejvyšší kvality bez obsahu železa a síry pro řezání všech druhů oceli. Nejlépe se hodí pro řezání nerezové a kyselinovzdorné oceli, hardox (otěruvzdorný plech), lité tepelně odolné oceli, pružinové oceli, měkké a nástrojové oceli.

Charakteristika: O 30% delší životnost, o 50% rychlejší řezání, o 50% méně prachu. Snižuje ztráty materiálu.



Typ	Průměr kotouče (mm)	Tloušťka (mm)	Průměr hřídele (mm)	Množství v balíku	Objednáací množství	Obj. č.	EAN kód	Cena bez DPH €	Cena s DPH €	
41	SCS 41 / 76	76	1	10	1	5	4932464717	4058546226626	4,62	5,54
	SCS 41 / 115	115	1	22.2	1	50	4932451484	4002395163953	1,33	1,60
	① Display (200 x SCS 41 / 115 kotouč.).				200	1	4932451485	4002395163960	199,17	239,00
	SCS 41 / 115	115	1.5	22.2	1	50	4932451486	4002395163977	1,33	1,60
	SCS 41 / 125	125	1	22.2	1	50	4932451487	4002395163984	1,33	1,60
	① Display (200 x SCS 41 / 125 kotouč.).				200	1	4932451488	4002395163991	214,58	257,50
	SCS 41 / 180	180	1.5	22.2	1	25	4932451489	4002395161300	2,17	2,60
	SCS 41 / 230	230	1.9	22.2	1	25	4932451490	4002395161317	2,67	3,20

*Objednávky jsou dodávány v kartonu. Pokud je objednané množství vyšší než je množství v balíku, je nutno objednat v násobcích (tj. 50, 100, 150...)

Řezné kotouče na kov PRO+

Aplikace: Vynikající řezný výkon ve středně odolné měkké oceli, ve slitinách nástrojové oceli, armovaném betonu a armovacích tyčích.

Charakteristika: Účinnost řezu ve spojení s vysokým výkonem.

Typ	Průměr kotouče (mm)	Tloušťka (mm)	Průměr hřídele (mm)	Množství v balíku	Objednáací množství	Obj. č.	EAN kód	Cena bez DPH €	Cena s DPH €	
41	SC 41 / 115	115	3	22.2	1	25	4932451491	4002395161324	0,83	1,00
	SC 41 / 125	125	3	22.2	1	25	4932451492	4002395161331	0,83	1,00
	SC 41 / 180	180	3	22.2	1	25	4932451493	4002395161348	1,75	2,10
	SC 41 / 230	230	3	22.2	1	25	4932451494	4002395161362	2,17	2,60
42	SC 42 / 115	115	3	22.2	1	25	4932451495	4002395161379	0,83	1,00
	SC 42 / 125	125	3	22.2	1	25	4932451496	4002395161393	0,83	1,00
	SC 42 / 180	180	3	22.2	1	25	4932451497	4002395162000	1,75	2,10
	SC 42 / 230	230	3	22.2	1	25	4932451498	4002395162017	2,17	2,60

*Objednávky jsou dodávány v kartonu. Pokud je objednané množství vyšší než je množství v balíku, je nutno objednat v násobcích (tj. 50, 100, 150...)

Řezné kotouče na kov pro rozbrušovací pily PRO+

Aplikace: Pro konstrukční ocel, nástrojovou ocel, litinu, vysoce kvalitní tvrdou ocel a armovací tyče do betonu (železobeton). Charakteristika: Měkký řezný kotouč pro rozbrušovací pilu. * Minimální množství pro objednávku = 10 ks. Objednávky > 10 ks je nutné objednat v násobcích 10 (tj 10, 20, 30, 40)

	Typ	Průměr kotouče (mm)	Tloušťka (mm)	Průměr hřídele (mm)	Množství v balíku	Objednávací množství	Obj. č.	EAN kód	Cena vč. DPH	Cena s DPH €
41	SC 41 / 355	355	2,5	25,4	1	10	4932451505	4002395162086		

*Objednávky jsou dodávány v kartonu. Pokud je objednané množství vyšší než je množství v balíku, je nutno objednat v násobcích (tj. 50, 100, 150...)

Brusné kotouče na kov PRO+

Aplikace: Výborné výsledky v řezání měkké a nelegované nástrojové oceli.

Charakteristika: Zajišťuje dlouhou životnost a výkonné broušení.

	Typ	Průměr kotouče (mm)	Tloušťka (mm)	Průměr hřídele (mm)	Množství v balíku	Objednávací množství	Obj. č.	EAN kód	Cena bez DPH €	Cena s DPH €
27	SG 27 / 115	115	6	22,2	1	25	4932451501	4002395162048	1,33	1,60
	SG 27 / 125	125	6	22,2	1	25	4932451502	4002395162055	1,75	2,10
	SG 27 / 180	180	6	22,2	1	10	4932451503	4002395162062	2,67	3,20
	SG 27 / 230	230	6	22,2	1	10	4932451504	4002395162079	4,83	5,80

*Objednávky jsou dodávány v kartonu. Pokud je objednané množství vyšší než je množství v balíku, je nutno objednat v násobcích (tj. 50, 100, 150...)

Řezné kotouče na kámen PRO+

Použití: pro beton, pro materiály ze zdiva a dlaždice z tenkého přírodního kamene.

	Typ	Ø (mm)	Tloušťka (mm)	Průměr hřídele (mm)	Množství v balíku	Objednávací množství	Obj. č.	EAN kód	Cena bez DPH €	Cena s DPH €
42	CC 42 / 115	115	3	22,2	1	25	4932451499	4002395162024	1,33	1,60
	CC 42 / 230	230	3	22,2	1	25	4932451500	4002395162031	2,67	3,20

*Objednávky jsou dodávány v kartonu. Pokud je objednané množství vyšší než je množství v balíku, je nutno objednat v násobcích (tj. 50, 100, 150...)

Tenké řezné kotouče na kov - série pro stavbaře

NOVÉ

Aplikace: na tenké řezné kotouče na ocel bez železa a síry.

Vhodné pro kyselinovzdornou ocel, HARDOX materiál, vysoce legované oceli, pro mírnou a nástrojovou ocel. Není vhodné pro nerezové oceli.

	Typ	Ø (mm)	Tloušťka (mm)	Průměr hřídele (mm)	Množství v balíku	Objednávací množství	Obj. č.	EAN kód	Cena bez DPH €	Cena s DPH €	
41	SCS 41 / 115	115	1	22,2	1	50	4932451474	4002395163250	0,83	1,00	
	Display (200 x SCS 41 / 115 kotouče)					200	1	4932451475	4002395163267	169,58	203,50
	SCS 41 / 115	115	1,5	22,2	1	50	4932451476	4002395163274	0,83	1,00	
	SCS 41 / 125	125	1	22,2	1	50	4932451477	4002395163281	0,83	1,00	
	Display (200 x SCS 41 / 125 kotouče)					200	1	4932451478	4002395163298	180,83	217,00
	SCS 41 / 125	125	1,5	22,2	1	25	4932451479	4002395163908	0,83	1,00	
	SCS 41 / 230	230	1,9	22,2	1	25	4932451480	4002395163915	2,67	3,20	

*Objednávky jsou dodávány v kartonu. Pokud je objednané množství vyšší než je množství v balíku, je nutno objednat v násobcích (tj. 50, 100, 150...)

Brusné kotouče na kov - série pro stavbaře

Aplikace: vhodné pro měkké oceli. Nevhodné pro nerezové oceli.

	Typ	Ø (mm)	Tloušťka (mm)	Průměr hřídele (mm)	Množství v balíku	Objednávací množství	Obj. č.	EAN kód	Cena bez DPH €	Cena s DPH €
27	SG 27 / 115	115	6	22,2	1	25	4932451481	4002395163922	1,33	1,60
	SG 27 / 125	125	6	22,2	1	25	4932451482	4002395163939	1,75	2,10
	SG 27 / 230	230	6	22,2	1	10	4932451483	4002395163946	4,33	5,20

*Objednávky jsou dodávány v kartonu. Pokud je objednané množství vyšší než je množství v balíku, je nutno objednat v násobcích (tj. 50, 100, 150...)

Karbidový kotouč

NOVÉ

■ Karbidový kotouč vhodný pro řezání dřeva, plastů a sádkartonu

Ø (mm)	Tloušťka (mm)	Průměr hřídele (mm)	Množství v balíku	Objednávací množství	Obj. č.	EAN kód	Cena bez DPH €	Cena s DPH €
76	1	10	1	1	4932464716	4058546226619	7,51	9,01



Lamelové kotouče

Maximální výkon díky CERA TURBO™ – 50% rychlejší odstraňování materiálu, dvojnásobná životnost.

Keramický hybridní kotouč: brousí ocel, nerezovou ocel, bronz, titan, hliník.

Keramické zrno: brousí a zároveň vyhlazuje! Odstraňování materiálu jako při použití zrna 40, konečný výsledek jako při použití zrna 60!

Autom. ořezávací podložka umožňuje broušení do posledního zrna!

Podložka kotouče z přírodních vláken: nízká hladina vibrací a hluku, bez škodlivého prachu.

Velmi elastická: dokonale se uzpůsobí zpracovávanému povrchu.

Nízká produkce tepla: nedochází k zabarvení kovových materiálů, zejména nerezové oceli.

Vyrobeno v Německu.

Ideální rychlost broušení: Ø115 mm: 7000 - 8000 obr./min Ø125 mm: 6,000 - 7,000 ot./min

Aplikace: Železné a neželezné kovy (hliník, titan atp.), nerezová ocel V2A (1.4301) / V4A (1.4401).



Typ	Průměr kotouče (mm)	Zrnitost	Průměr hřídele (mm)	Materiál podložky	Množství v balíku	Objednávací množství	Obj. č.	EAN kód	Cena bez DPH €	Cena s DPH €
50	SLC 50 / 115	115	Vícezrný 40/60	Z přírodních vláken	1	10	4932430407	4002395380688	4,00	4,80
	SLC 50 / 125	125	Vícezrný 40/60	Z přírodních vláken	1	10	4932430408	4002395380695	4,33	5,20

Dodáváno pouze v hromadném balení (10 x 4932430407). Minimální objednávací množství 10 x 4932430407 (= 1 hromadné balení)
Objednávky na více než 10 ks musí být v násobcích tohoto počtu (např. 20, 30, 40, 50 ...).



Vysoce kvalitní zirkon zrno: delší životnost při broušení neželezných kovů a nerezové oceli.

Autom. ořezávací podložka umožňuje broušení až do posledního zrna!

Podložka kotouče z přírodních vláken: nízká hladina vibrací a hluku, bez škodlivého prachu.

Velmi elastická: dokonale se uzpůsobí zpracovávanému povrchu.

Nízká produkce tepla: nedochází k zabarvení kovových materiálů, zejména nerezové oceli.

Vyrobeno v Německu

Ideální rychlost broušení: Ø115 mm: 7000 - 8000 obr./min Ø125 mm: 6,000 - 7,000 ot./min

Aplikace: Železné kovy, nerezová ocel V2A (1.4301) / V4A (1.4401).

Typ	Průměr kotouče (mm)	Zrnitost	Průměr hřídele (mm)	Materiál podložky	Množství v balíku	Objednávací množství	Obj. č.	EAN kód	Cena bez DPH €	Cena s DPH €
50	SL 50 / 115	115	80	Z přírodních vláken	1	10	4932430412	4002395380732	2,67	3,20
	SL 50 / 115	115	120	Z přírodních vláken	1	10	4932430413	4002395380749	2,67	3,20
	SL 50 / 125	125	80	Z přírodních vláken	1	10	4932430414	4002395380756	3,08	3,70
	SL 50 / 125	125	120	Z přírodních vláken	1	10	4932430415	4002395380763	3,08	3,70

Dodáváno pouze v hromadném balení (10 x 4932430412). Minimální objednávací množství 10 x 4932430412 (= 1 hromadné balení)
Objednávky na více než 10 ks musí být v násobcích tohoto počtu (např. 20, 30, 40, 50 ...).



Matice FIXTEC

FIXTEC: Výměna kotouče během sekund, není nutné použití jiného nářadí
 12 sekund od sejmutí opotřebeného kotouče do upnutí nového kotouče
 Pouze 8 mm tloušťky umožňuje lepší využití kotouče pro řezání materiálu.
 Kompatibilní s úhlovými bruskami všech výrobců, max. Ø 150 mm se standardním závitem vřetene M14.
 S integrovanými otvory na standardní klíč pro odstraňování kruhových matic se zářezy pro případy, kdy je matice příliš silně utažená



Charakteristika produktu	Množství v balíku	Objednávací množství	Obj. č.	EAN kód	Cena bez DPH €	Cena s DPH €
Matice FIXTEC - závit M14.	1	12	4932352473	4002395371327		
12 x 4932 352473. Obsah jedné sady 4932 352473: 1 matice Fixtec.						



Matice FIXTEC XL

NOVÉ

FIXTEC: Výměna kotouče během sekund, není nutné použití jiného nářadí.
 Pro velké úhlové brusky s průměrem od 180 do 230 mm.
 12 sekund od sejmutí opotřebeného kotouče do upnutí nového kotouče.



Charakteristika produktu	Množství v balíku	Objednávací množství	Obj. č.	EAN kód	Cena bez DPH €	Cena s DPH €
Počítadlo	1	12	4932464610	4058546225551	24,17	29,00
Matice FIXTEC pro úhlové brusky s průměrem kotouče 180 a 230 mm – závit M14						

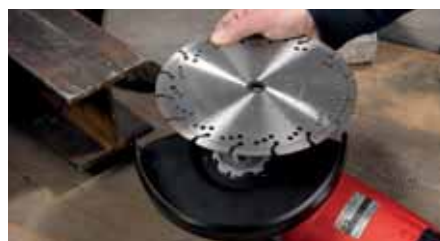

Systemové příslušenství - šroubováky, nýtovací pistole

Charakteristika produktu	Vhodný k šroubovákům	Množství v balíku	Objednací množství	Obj. č.	EAN kód	Cena bez DPH €	Cena s DPH €
① Sada objímek na suché zdlivo.	DWE 4000 Q, DWSE 4000 Q, TKSE 2500 Q, 6790, 6743	1	1	49261036	045242185245		
② Sada samořezné objímky.	TKSE 2500 Q, 6790	1	1	49261082	045242185375	2,64	3,17
Magnetický držák bitu 1/4". Délka 76 mm.	DWE 4000 Q, DWSE 4000 Q, 6743	1	1	48323065	045242128600	7,17	8,60
Magnetický držák bitu 1/4". Délka 76 mm. Požadovaná přídatná sada objímek 49261036.	TKSE 2500 Q, 6790	1	1	48323070	045242128655	8,42	10,10
③ Souprava šestihřanných nástavců 3 ks. magnetické nástavce Ø 6 / 8 / 10 mm.	TKSE 2500 Q, 6790, TQSE 1200 Q, TQSE 2500 Q, 6580, 6581	3	1	49663004	045242207848	19,00	22,80
④ Zásobník na šrouby pro M18 FSG		1	1	4933459202	4002395289974	58,37	70,04
⑤ PH2 148 mm šroub pro M18 FSG.		3	1	4932459393	4058546010546	6,83	8,20
⑥ Magnetický kroužkový držák 75 mm pro M18 FSG.		1	1	4932459394	4058546010553	6,17	7,40
⑦ Excentrický nástavec s upínáním 1/4" šestihřan M12FPDX		1	1	4932464481	4058546224264	37,11	44,53
⑧ Pravoúhlý nástavec M12 FPDx-RAA pro vrtací a šroubovací práce na špatně přístupných místech Úhel 90°. 12 upevňovacích poloh. Přímé upnutí nástroje.		1	1	4932464480	4058546224257	62,06	74,47
⑨ Rychloupínací skličidlo 13 mm vhodné pro subkompaktní příklepovou vrtáčku M12 FPDx		1	1	4932464479	4058546224240	18,40	22,08
⑩ Sada na přední část nýtovacích kleští		4	1	48540100	045242504466	10,00	12,00
⑪ Sada na prodloužení přední části 152 mm – pro nýtovací kleště M12™		3	1	48950100	045242504459	26,58	31,90

















Systemové příslušenství - rázové utahováky

Charakteristika produktu	Množství v balíku	Objednací množství	Obj. č.	EAN kód	Cena bez DPH €	Cena s DPH €
Kolíkový klíč, čtvercový typ. Nástavec se vysune teprve po zatlačení klíče.	1	1	49170405	045242178919	2,17	2,60
① Adaptér z 1/2" čtvercového na 7/16" a šestihřan 11 mm. Pro 7/16" samořezné a příklepové spirálové vrtáky.	1	1	48660061	045242155118	19,00	22,80
Charakteristika produktu	Množství v balíku	Objednací množství	Obj. č.	EAN kód	Cena bez DPH €	Cena s DPH €
Gumová objímka pro M18 CIW	1	1	49162754	045242320455	23,42	28,10
Gumová objímka pro M18 CHIW & M28 CHIW	1	1	49162763	045242324255	38,08	45,70
Gumová objímka pro M18 FMTIWP	1	1	49162861	045242510146	37,75	45,30
② Gumová objímka pro M18 FHIWP12	1	1	49162766	045242506415	25,58	30,70
Gumová objímka pro M18 FHIWF12, M18 ONEFHIWF12 a M18 ONEFHIWF34	1	1	49162767	045242506422	27,00	32,40



Skříčidlové adaptéry FIXTEC a SDS-plus

Pohon	Uchycení	Cikkszám 4932	EAN kód 4002395	Cena bez DPH €	Cena s DPH €	
① FIXTEC	 SDS-plus	379877	346561	19,00	22,80	① 
② FIXTEC	 SDS-plus	399152	357628	15,92	19,10	② 
③ FIXTEC	 SDS-plus	352299	369584	18,08	21,70	③ 
④ FIXTEC	 1/2" x 20 UNF	371807	344710			④ 
⑤ FIXTEC	 1/2" x 20 UNF	399154	357635	13,75	16,50	⑤ 
Pro použití PLH 16 QEX, V28 HX, V18 HX, PLH 26 QEX, PH 30 Power X, KH 26 XE, KH 24 XE, KH 28 Super XE, BH 26 LXE and PH 26 X.						
⑥ SDS-plus	 1/2" x 20 UNF	367438	337668	21,17	25,40	⑥ 
Skříčidlový adaptér s přímým nástavcem pro šroubovací bity (1/4" Hex). Adaptér se závitem umožňuje přesné uchycení bez kmitání.						
⑦ SDS-plus	 1/2" x 20 UNF	367166	334438	7,17	8,60	⑦ 
Skříčidlový adaptér s přídržným šroubem.						

Systemové příslušenství - úhlové brusky

Charakteristika produktu	Vhodný k 115mm úhlovým bruskám	Vhodný k 125mm úhlovým bruskám	Vhodný k 150mm úhlovým bruskám	Vhodný k 180mm úhlovým bruskám	Vhodný k 230mm úhlové bruskám	Množství v balíku	Objednací množství	Obj. č.	EAN kód	Cena bez DPH €	Cena s DPH €
① Závít M14.	✓	✓	✓	✓	✓	1	1	4932345628	4002395313105	3,50	4,20
② Upínací příruba.	✓	✓	✓	✓	✓	1	1	4932449324	4002395245185	3,50	4,20
③ Plochý dvouděrový klíč.	✓	✓	✓	✓	✓	1	1	4932367712	4002395338467	2,17	2,60
④ Otevřený klíč. SW 17/24.	✓	✓	✓	✓	✓	1	1	4932345710	4002395307722	7,17	8,60
⑤ Zahnutý dvouděrový klíč na ocelové drátěné kartáče.				✓	✓	1	1	4932371469	4002395342181	2,67	3,20
⑥ Protiprachová mřížka, která zabraňuje pronikání broušených částic.		✓	✓	✓	✓	1	1	4932329397	4002395303892	3,50	4,20
Boční madlo	✓	✓	✓	✓	✓	1	1	4932409546	4002395370870	3,08	3,70
⑦ Antivibrační boční držadlo.	✓	✓	✓	✓ ¹	✓	1	1	4932399991	4002395366507	17,17	20,60
Pochranný kryt:				✓	✓	1	1	4932378478	4002395347353	1,83	2,20
Souprava matic příruby. Pouze pro AGV 16-180 QXC.		Vhodné pro WS 2300 (Austrálská verze)				3	1	4932351632	4002395321636	36,17	43,40
Matice příruby M14 (4932345629), upínací příruba (4932371404), velká matice příruby (4932367952).											

¹ Jenom pro AGV 16-180 QXC.

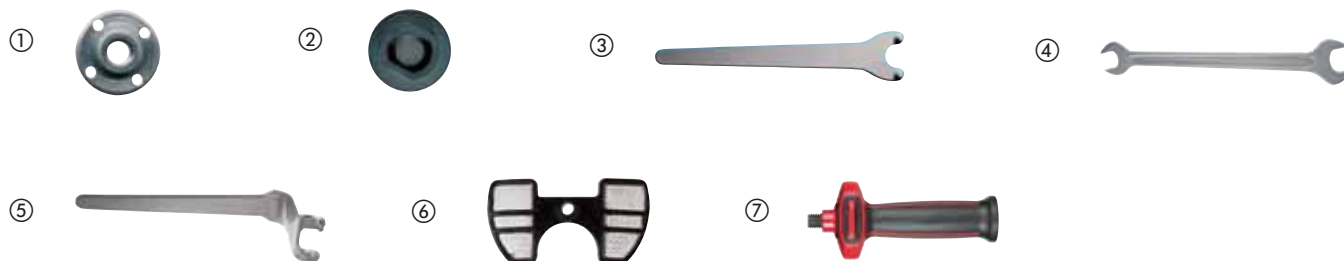

Flexibilní podložky kotoučů.

Charakteristika produktu	Průměr hřídele (mm)	Ø (mm)	Vhodný k 115mm úhlovým bruskám	Vhodný k 125mm úhlovým bruskám	Vhodný k 180mm úhlovým bruskám	Vhodný k 230mm úhlové bruskám	Množství v balíku	Objednací množství	Obj. č.	EAN kód	Cena bez DPH €	Cena s DPH €
Elastická podložka. V sadě s maticí příruby M14 ke všem úhlovým bruskám.	14.2	110	✓				1	1	4932345760	4002395313488	4,83	5,80
	14.2	125		✓			1	1	4932345761	4002395313495	7,08	8,50
	14.2	170			✓		1	1	4932345758	4002395313501	8,42	10,10
	22.2	170			✓	✓	1	1	4932352744	4002395374021	9,33	11,20
Náhradní matice příruby M14.			✓	✓	✓	✓	1	1	4932345627	4002395313112	2,25	2,70

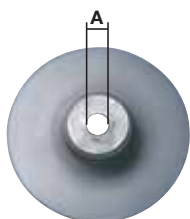

Kryty kotoučů a Kryty na odsávání prachu

Charakteristika produktu	Vhodný k 180mm úhlovým brusťákám	Vhodný k 230mm úhlové brusťákám	Množství v balíku	Objednáací množství	Obj. č.	EAN kód	Cena bez DPH €	Cena s DPH €
Protiprašný kryt pro řezání, dodávané s upínacím klíčem a rychlo konektorem proti prachu. Hodí se k Milwaukee® AG 22.	✓	✓	1	1	4932459340	4058546010010	167,50	201,00
Protiprachový ochranný kryt k řezání, dodávaný se 2 rychloupínacími kryty a rychloupínacím konektorem. Vhodné pro AGV 22, AGVK 24 (PRC) a AG 21, AG 24 (CZW). Nevhodné k LAG vybavenem funkcí Autobalancer	✓	✓	1	1	4932459341	4058546010027	167,50	201,00



Kryty proti prachu

Charakteristika produktu	Vhodný k 115mm úhlovým brusťákám	Vhodný k 125mm úhlovým brusťákám	Množství v balíku	Objednáací množství	Obj. č.	EAN kód	Cena bez DPH €	Cena s DPH €
① Kryt proti prachu - DEC 125. 100% volné připojení nástroje k Ø 115 - 125 mm AG(V) 12, AGV 15 řad a FUEL [™] brusky, nastavení hloubky od 5 - 28 mm. Průvodce, jak zabránit zkroucení při řezání. Kryt na prach pasuje k Milwaukee®. Čističe M-Třídý s unikátním adaptérem s funkcí „Zacvaknutí“, dodávaný spolu s vysavačem.	✓	✓	1	1	4932430467	4002395381289	80,75	96,90
② Kryt proti prachu - DEG 125. 100% volné připojení nástroje k Ø 125 mm AG(V) 12 a AGV 15 řady brusťák. Je dodávan s přídatnou rukojetí. Odnímatelný magnetický přední kryt pro přístup do těsných rohů a hran, při použití brusného hrnce. Kryt na prach pasuje k Milwaukee®. Čističe M- Třídý s unikátním adaptérem s funkcí „Zacvaknutí“, dodávaný spolu s vysavačem. Obsahuje vyměnitelný kartáč 4931448429.		✓	1	1	4932430468	4002395381296	80,75	96,90



Systemové příslušenství - okružní pily

Charakteristika produktu	Vhodný k okružním pilám	Množství v balíku	Objednací množství	Obj. č.	EAN kód	Cena bez DPH €	Cena s DPH €
① Systém čisté linie Clean Line.	SCS 65 Q, CS 55	3	1	4932346123*	4002395313266		
Připojení odsávače prachu.	PCS 55	1	1	4932369282	4002395338412		
Hadice odsávání prachu Ø 26 mm, 4 m. Připojená k vnějšímu systému odsávání prachu.	PCS 55, HK 46 N	1	1	4932278824*	4002395308286		
Klíč pro výměnu pilového plátu.	CS 55, HK 46 N, SCS 65 Q, CS 75, PCS 55, HKS 75, HK 75 A, HKS 85, PMS 18	1	1	4932371469	4002395342181		
Vodící blok / kryt.	SCS 65 Q	1	1	49224146	045242181896		
Plastový přepravní kufr.	SCS 65 Q	1	1	201672001	4002395840519	23,08	27,70
③ Systém odsávání prachu pro šikmou pilu MS216.		1	1	4932430005	4002395376667		
④ Vodící lišta GRU 1400. 1400 mm dlouhá. Dodávána s přenosnou taškou.	CS85CBE	1	1	4932451265	4002395170197	95,00	114,00
Přípojka		1	1	4932352559*	4002395372171	6,55	7,86
Montážní sada gumové pásky s okrajem.		1	1	4931433774	4002395887620	21,37	25,64



Nože pro hoblíky

Charakteristika produktu	Šířka (mm)	Vhodný k hoblíkem	Množství v balíku	Objednací množství	Obj. č.	EAN kód	Cena bez DPH €	Cena s DPH €
Reverzní ostří z karbidu wolframu. Dvě reverzní ostří vhodné do měkkého i tvrdého dřeva.	82 mm	H 500, H 750	2	1	4932273484	4002395300150	7,17	8,60
	102 mm	HB 750, HBE 800	2	1	4932316243	4002395300167	8,92	10,70



Systemové příslušenství - hoblíky

Charakteristika produktu	Všechny hoblíky 82 a 102 mm	Množství v balíku	Objednací množství	Obj. č.	EAN kód	Cena bez DPH €	Cena s DPH €
Připojení hadice. Sací objímka pro sací hadice 330552.	✓	1	1	4932316270	4002395302017	4,50	5,40
Vodící blok.	✓	1	1	4932274071*	4002395300358		
Sklápěcí hloubkový doraz na polodrážku. Pro všechny typy hoblíků kromě H500/ PR 1.6-82.	✓	1	1	4932274069	4002395300129		

Brusné kotouče - Suchý zip

Perforované brusné listy na dřevo, kov, barvy, laky, omítku.

Typ zrnění: umělý korund, polootevřený.

Pojivem je umělá pryskyřice na speciálním odolném papíru.

Brusné listy pro excentrické brusky Ø 125 mm - 8 otvorů

Zrnitost	Průměr papiera (mm)	Množství v balíku	Objednací množství	Obj. č.	EAN kód	Cena bez DPH €	Cena s DPH €
40	125	5	1	4932367740	4002395338610	2,67	3,20
60	125	5	1	4932367741	4002395338627	2,17	2,60
80	125	5	1	4932367742	4002395338634	2,17	2,60
120	125	5	1	4932367743	4002395338641	2,17	2,60
180	125	5	1	4932367744	4002395338658	2,17	2,60
240	125	5	1	4932367745	4002395338665	2,17	2,60
40	125	25	1	4932371470	4002395341870	8,75	10,50
60	125	25	1	4932371396	4002395341665	7,50	9,00
80	125	25	1	4932371397	4002395341672	7,50	9,00
120	125	25	1	4932371398	4002395341689	7,50	9,00
180	125	25	1	4932371399	4002395341696	7,50	9,00
240	125	25	1	4932371400	4002395341702	7,50	9,00

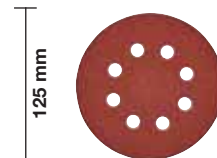

Brusné listy pro excentrické brusky Ø 150 mm - 6 otvorů

Zrnitost	Průměr papiera (mm)	Množství v balíku	Objednací množství	Obj. č.	EAN kód	Cena bez DPH €	Cena s DPH €
40	150	5	1	4932371590	4002395343171	3,08	3,70
60	150	5	1	4932371591	4002395343188	2,67	3,20
80	150	5	1	4932371592	4002395343195	2,67	3,20
120	150	5	1	4932371593	4002395343201	2,67	3,20
180	150	5	1	4932371594	4002395343218	2,67	3,20
240	150	5	1	4932371595	4002395343225	2,67	3,20
40	150	25	1	4932371596	4002395343232	11,83	14,20
60	150	25	1	4932371597	4002395343249	11,08	13,30
80	150	25	1	4932371598	4002395343256	10,17	12,20
120	150	25	1	4932371599	4002395343263	9,67	11,60
180	150	25	1	4932371600	4002395343270	10,17	12,20
240	150	25	1	4932371601	4002395343287	10,17	12,20

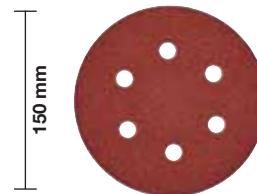

Brusné listy - Suchý zip

Perforované brusné listy na dřevo, kov, barvy, laky, omítku.

Typ zrnění: umělý korund, polootevřený.

Pojivem je umělá pryskyřice na speciálním odolném papíru.

Brusné listy pro vibrační brusky 80 x 133 mm

Zrnitost	Rozměr papíru A x B (mm)	Množství v balíku	Objednací množství	Obj. č.	EAN kód	Cena bez DPH €	Cena s DPH €
60	80 x 133	10	1	4932351666	4002395319305	2,67	3,20
80	80 x 133	10	1	4932351667	4002395319312	2,67	3,20
120	80 x 133	10	1	4932351668	4002395319329	2,17	2,60
180	80 x 133	10	1	4932351669	4002395319336	2,17	2,60
240	80 x 133	10	1	4932351670	4002395319343	2,17	2,60

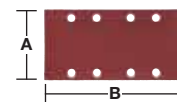

Brusné listy pro Delta brusky 115 x 107 mm.

Zrítost	Rozměr papíru A x B (mm)	Množství v balíku	Objednací množství	Obj. č.	EAN kód	Cena bez DPH €	Cena s DPH €
60	115 x 107	10	1	4932430815	4002395384761	5,25	6,30
80	115 x 107	10	1	4932430816	4002395384778	5,25	6,30
120	115 x 107	10	1	4932430817	4002395384785	5,25	6,30
240	115 x 107	10	1	4932430818	4002395384792	5,25	6,30

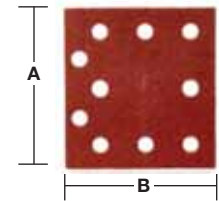

Brusné listy - Svírací typ

Perforované brusné listy na dřevo, kov, barvy, laky, omítku.

Typ zrna: umělý korund, polootevřený.

Pojivem je umělá pryskyřice na speciálním odolném papíru.

Brusné listy pro vibrační brusky 93 x 230 mm

Zrítost	Rozměr papíru A x B (mm)	Množství v balíku	Objednací množství	Obj. č.	EAN kód	Cena bez DPH €	Cena s DPH €
50	93 x 230	10	1	4932305176	4002395300006	3,08	3,70
80	93 x 230	10	1	4932305177	4002395300013	3,08	3,70
100	93 x 230	10	1	4932305178	4002395300020	2,67	3,20
150	93 x 230	10	1	4932305179	4002395300037	2,67	3,20

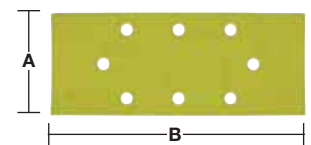

Brusné listy pro Delta brusky 115 x 140 mm

Zrítost	Rozměr papíru A x B (mm)	Množství v balíku	Objednací množství	Obj. č.	EAN kód	Cena bez DPH €	Cena s DPH €
60	115 x 140	10	1	4932430819	4002395384815	5,75	6,90
80	115 x 140	10	1	4932430820	4002395384822	5,75	6,90
120	115 x 140	10	1	4932430822	4002395384846	5,75	6,90
240	115 x 140	10	1	4932430821	4002395384839	5,48	6,58

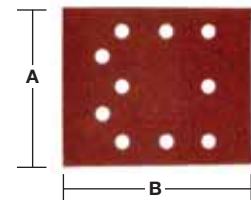

Brusné listy - Suchý zip

Perforované brusné listy na dřevo, kov, barvy, laky, omítku.

Typ zrnění: umělý korund, polootevřený.

Pojivem je umělá pryskyřice na speciálním odolném papíru.

Brusné listy pro brusky Delta 105 x 105 mm.

Zrítost	Rozměr papíru A x B (mm)	Množství v balíku	Objednací množství	Obj. č.	EAN kód	Cena bez DPH €	Cena s DPH €
60	105 x 105	5	1	4932358492	4002395324248	2,17	2,60
80	105 x 105	5	1	4932358493	4002395324255	2,17	2,60
120	105 x 105	5	1	4932358494	4002395324262	2,17	2,60
180	105 x 105	5	1	4932358495	4002395324279	2,17	2,60
240	105 x 105	5	1	4932358496	4002395324286	2,17	2,60

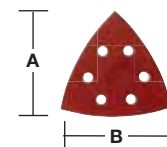

Brusné listy pro brusky Delta 100 x 147 mm.

Zrítost	Rozměr papíru A x B (mm)	Množství v balíku	Objednací množství	Obj. č.	EAN kód	Cena bez DPH €	Cena s DPH €
60	100 x 147	10	1	4932355140	4002395319992	7,42	8,90
80	100 x 147	10	1	4932355141	4002395320004	7,42	8,90
120	100 x 147	10	1	4932355142	4002395320011	7,42	8,90
180	100 x 147	10	1	4932355143	4002395320028	7,42	8,90
240	100 x 147	10	1	4932355144	4002395320035	7,92	9,50

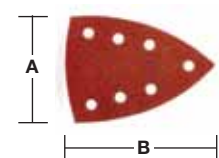

Brusné pásy

Plátěné brusné pásy na dřevo, kov, barvy, laky, omítku.

Typ změní: umělý korund, polootevřený.

Pojivem je umělá pryskyřice na speciální netrhavé textilii.

Brusné pásy 75 x 533 mm

Zrnitost	Rozměr papíru A x B (mm)	Množství v balíku	Objednací množství	Obj. č.	EAN kód	Cena bez DPH €	Cena s DPH €
40	75 x 533	5	1	4932312475	4002395301263	5,75	6,90
60	75 x 533	5	1	4932312476	4002395301270	5,75	6,90
80	75 x 533	5	1	4932312477	4002395301287	5,25	6,30
100	75 x 533	5	1	4932312478	4002395301294	5,25	6,30
150	75 x 533	5	1	4932312479	4002395301300	5,25	6,30
240	75 x 533	5	1	4932312480	4002395301317	5,25	6,30

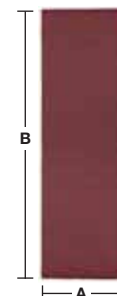

Brusné pásy 100 x 560 mm

Zrnitost	Rozměr papíru A x B (mm)	Množství v balíku	Objednací množství	Obj. č.	EAN kód	Cena bez DPH €	Cena s DPH €
40	100 x 560	3	1	4932312099	4002395300419	4,83	5,80
60	100 x 560	3	1	4932312100	4002395300426	4,42	5,30
80	100 x 560	3	1	4932312101	4002395300433	4,42	5,30
100	100 x 560	3	1	4932312102	4002395300440	4,42	5,30
150	100 x 560	3	1	4932312103	4002395300457	4,42	5,30
240	100 x 560	3	1	4932312104	4002395300464	4,42	5,30

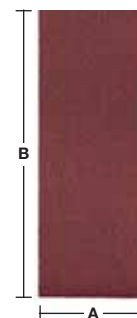

Brusné pásy 100 x 610 mm

Zrnitost	Rozměr papíru A x B (mm)	Množství v balíku	Objednací množství	Obj. č.	EAN kód	Cena bez DPH €	Cena s DPH €
40	100 x 610	5	1	4932355066	4002395319824	10,58	12,70
60	100 x 610	5	1	4932355067	4002395319831	10,17	12,20
80	100 x 610	5	1	4932355068	4002395319848	10,17	12,20
100	100 x 610	5	1	4932355069	4002395319855	10,17	12,20
150	100 x 610	5	1	4932355070	4002395319862	10,17	12,20
240	100 x 610	5	1	4932355071	4002395319879	10,17	12,20

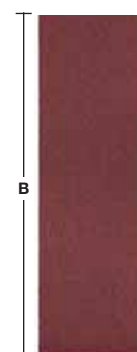

Brusné pásy 100 x 620 mm

Zrnitost	Rozměr papíru A x B (mm)	Množství v balíku	Objednací množství	Obj. č.	EAN kód	Cena bez DPH €	Cena s DPH €
40	100 x 620	5	1	4932341610	4002395304882	10,58	12,70
60	100 x 620	5	1	4932341611	4002395304899	9,67	11,60
80	100 x 620	5	1	4932341612	4002395304905	9,33	11,20
100	100 x 620	5	1	4932341613	4002395304912	9,33	11,20
150	100 x 620	5	1	4932341614	4002395304929	9,33	11,20
240	100 x 620	5	1	4932341615	4002395304936	9,33	11,20

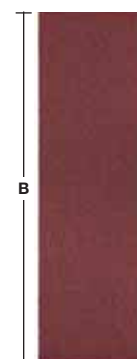

Systemové příslušenství - excentrické brusky

Charakteristika produktu	Ø (mm)	Vhodný k excentrickým bruskám	Množství v balíku	Objednací množství	Obj. č.	EAN kód	Cena bez DPH €	Cena s DPH €
Podkladová deska Ø 125 mm, 8 otvorů. V sadě s náhradním gumovým prstencem.	125	ROS 125 E	2	1	4932430091	4002395377527	10,25	12,30
Podkladová deska Ø 150 mm, 6 otvorů. V sadě s náhradním gumovým prstencem.	150	TXE 150, ROS 150 E	2	1	4932357591	4002395343317	15,42	18,50
		ROS 150 E			4932430145	4002395378067	14,50	17,40
Systém čisté linie Clean Line. Rám se sáčkem na prach.	125	ROS 125 E	1	1	4931435448	4002395889563		
	150	ROS 150	1	1	4931435911	4002395874729		
Náhradní papírové sáčky pro 4932345544.		TXE 150, TX 125, ROS 150 E	5	1	4931442873	4002395247882		
Držák rámu sáčků na prach 4932313096.	125/150	ROS 150 E, TXE 150	1	1	4931329719	4002395610938		
Vlněný leštící kotouč. Aplikace: dokončování leštění na vysoký lesk. Požadována podložka leštícího kotouče. Charakteristika: přírodní ovčí vlna, velmi měkký a přizpůsobivý, upnutí na suchý zip.	150	ROS 150, TX 125, TXE 150	1	1	4932373164	4002395347926	10,17	12,20
Leštící kotouč ze 100% přírodní ovčí vlny. Nejvyšší kvalita s velmi vysokou hustotou vláken zaručuje delší životnost. Integrovaná měkká vrstva zajišťuje dokonalé přizpůsobení plochým a zakřiveným tvarům. Dokončování starého i nového laku. Díky tepelně odolným vláknům dokonale čistí průhledné laky citlivé na teplotu, např. na nárazníku automobilu.	135	TX 125, ROS 125 E	1	1	4932430395	4002395380565	14,00	16,80
Leštící houba. Aplikace: přešetřování laku vystaveného atmosférickým vlivům, obnova laku. Požadována podložka leštícího kotouče. Charakteristika: středně tvrdá jemně pórovitá se zaoblenými okraji, upínání na suchý zip.	150	TXE 150, ROS 150 E, ROS 150	1	1	4932373165	4002395347940	8,42	10,10
Leštící houba tvrdá. Tvrdá houba s drsnou pěnivitou strukturou. Maximální účinnost při odstraňování obnovovaného laku, odstraňování hlubokých škrábanců a přešetřování laku vystaveného atmosférickým vlivům.	145	TX 125, ROS 125 E	1	1	4932430396	4002395380572		

①



②



③



④



⑤



Systémové příslušenství - vibrační brusky

Charakteristika produktu	Vhodný k excentrickým bruskám	Množství v balíku	Objednávací množství	Obj. č.	EAN kód	Cena bez DPH €	Cena s DPH €
① Náhradní papírové sáčky pro 493234544.	VSS 20, VSSE 20, VSS 22, VSSE 22, VS 230, VSS 260, VSSE 260	5	1	4931442873	4002395247882		
② Hadice odsávání prachu Ø 26 mm, 4 m. Připojená k vnějšímu systému odsávání prachu.		1	1	4932278824*	4002395308286		

①



②



Systémové příslušenství - delta brusky

Charakteristika produktu	Vhodný k delta bruskám	Množství v balíku	Objednávací množství	Obj. č.	EAN kód	Cena bez DPH €	Cena s DPH €
① Sáček na prach z pevného textilu.	VS 11 D, FS 2, FS 2 D	1	1	4932351675	4002395320103	12,75	15,30
② Hadice odsávání prachu Ø 26 mm, 4 m. Připojená k vnějšímu systému odsávání prachu.	FS 2, VS 11 D, FS 2 D	1	1	4932278824*	4002395308286		

①



②



Systémové příslušenství - pásové brusky

Charakteristika produktu	Vhodný k pásovým bruskám	Množství v balíku	Objednávací množství	Obj. č.	EAN kód	Cena bez DPH €	Cena s DPH €
① Hadice odsávání prachu Ø 26 mm, 4 m. Připojená k vnějšímu systému odsávání prachu.	HBSE 75 S, BS 100 S, BS 100 LE	1	1	4932278824*	4002395308286		
② Sáček na prach (náhradní).	BS 100 S, BS 100 LE	1	1	4932336597	4002395311026	8,92	10,70

①



②



Prémiové příslušenství na leštění - suchý zip Ø 125 mm

Charakteristika produktu	Ø (mm)	Výška (mm)	Množství v balíku	Objednací množství	Obj. č.	EAN kód	Cena bez DPH €	Cena s DPH €
<p>Podložka lešticího kotouče se závitem M14. Velmi plochá konstrukce a dokonalá elasticita.</p> <p>① Nízká hladina vibrací umožňuje přesnost prací na plochých a zakřivených tvarech.</p>	125		1	1	4932430394	4002395380558	19,33	23,20
<p>Lešticí kotouč ze 100% přírodní ovčí vlny. Nejvyšší kvalita s velmi vysokou hustotou vláken zaručuje delší životnost. Integrovaná měkká vrstva zajišťuje dokonalé přizpůsobení plochým a zakřiveným tvarům. Dokončování starého i nového laku. Díky tepelně odolným vláknům dokonale čistí průhledné laky citlivé na teplotu, např. na nárazníku automobilu.</p>	135	25	1	1	4932430395	4002395380565	14,00	16,80
<p>Lešticí houba tvrdá. Tvrdá houba s drsnou pěnivitou strukturou. Maximální účinnost při odstraňování obnovovaného laku, odstraňování hlubokých škrábanců a přešetřování laku vystaveného atmosférickým vlivům.</p>	145	30	1	1	4932430396	4002395380572	12,33	14,80
<p>Lešticí houba měkká. Velmi měkká houba s jemnou strukturou. Pro precizní leštění lešticími krémy / vosky při odstraňování drobných škrábanců a hologramů (virů).</p>	145	30	1	1	4932430397	4002395380589	8,42	10,10
<p>Lešticí hadřík z mikrovlákna. Velmi měkký čistící hadřík z vysoce kvalitního mikrovlákna pro dokončování leštění na vysoký lesk. Má vynikající absorpční vlastnosti, skvěle se hodí pro dokončování leštění a odstraňování mokrych skvrn z citlivých povrchů. Lze prát v pračce na 30° bez aviváže.</p>	400 x 400		1	1	4932430398	4002395380596	8,42	10,10
<p>Lešticí krém M-Cut 1500 (250 ml). Hrubozrný (1500) lešticí krém pro odstraňování hlubokých škrábanců bez poškození laku. Pro odstraňování zrněk prachu, pórové „pomerančové kůry“, protažení laku/barvy a hlubokých škrábanců. Neobsahuje vosk, silikon ani toxická rozpouštědla. Doporučujeme používat s tvrdou lešticí houbou (4932430396) a lešticím kotoučem z ovčí vlny (4932430395).</p>			1	1	4932430475	4002395381364	18,58	22,30
<p>Lešticí vosk M-Wax 6000 (250 ml). Moderní vosk nejvyšší kvality se zrnitostí 6000 pro odstraňování drobných škrábanců a snadné utěsnění natřeného povrchu. Vysoce účinný v odstraňování drobných škrábanců / hologramů / virů. Obsahuje nejlepší brazilský vosk Carnuba pro zachování dlouhotrvajícího zrcadlového lesku. Neobsahuje silikon. Doporučujeme používat s měkkou lešticí houbou (4932430397) a lešticím hadříkem z mikrovlákna (4932430398).</p>			1	1	4932430476	4002395381371	14,50	17,40

①



②



③



④



⑤



⑥



⑦



Lešticí příslušenství na suchý zip Ø 125 / 150 mm

Charakteristika produktu	Ø (mm)	Výška (mm)	Množství v balíku	Objednací množství	Obj. č.	EAN kód	Cena bez DPH €	Cena s DPH €
<p>Podložka lešticího kotouče. Aplikace: Držák na plstěné / vlněné kotouče a lešticí houby. Charakteristika: Závit M14 odolný proti zlomení se zabudovanou vrstvou z měkké elastické pěny, upínání na suchý zip.</p>	150	25	1	1	4932373161	4002395347285	15,92	19,10
<p>Plstěný lešticí kotouč. Aplikace: druhé leštění / dokončování nového laku (postříkovaná mlha a stržení prachu), neželezné kovy a nerezová ocel, lze jej rovněž použít s lešticí pastou. Požadována podložka lešticího kotouče. Charakteristika: velmi měkký, přizpůsobivý, pohlcuje prach, upevnění: suchý zip.</p>	150	50	1	1	4932373163	4002395347902	5,25	6,30
<p>Vlněný lešticí kotouč. Aplikace: dokončování leštění na vysoký lesk. Požadována podložka lešticího kotouče. Charakteristika: přírodní ovčí vlna, velmi měkký a přizpůsobivý, upnutí na suchý zip.</p>	150	25	1	1	4932373164	4002395347926	10,17	12,20
<p>Lešticí houba tvrdá. Aplikace: přešetrování laku vystaveného atmosférickým vlivům, obnova laku. Požadována podložka lešticího kotouče. Charakteristika: středně tvrdá jemně pórovitá se zaoblenými okraji, upínání na suchý zip.</p>	150	50	1	1	4932373165	4002395347940	8,42	10,10
<p>Lešticí houba měkká. Aplikace: druhé leštění, ochrana laku. Požadována podložka lešticího kotouče.</p>	125	50	1	1	4932373184*	4002395347957		
<p>Charakteristika: velmi měkká, jemně pórovitá se zaoblenými okraji, upínání na suchý zip.</p>	150	50	1	1	4932373186	4002395347964	8,42	10,10
<p>Lešticí houba, velmi měkká, profilovaná. Aplikace: přešetrování laku, obnova laku, leštění akrylátového skla a ostatní lešticí práce. Požadována podložka lešticího kotouče. Charakteristika: velmi měkká, jemně pórovitá s profilovaným povrchem, minimalizuje vytékání pasty, upínání na suchý zip.</p>	125	25	1	1	4932373185*	4002395347971		









Příslušenství na leštění - lešticí malých ploch

Charakteristika produktu	Ø (mm)	Výška (mm)	Množství v balíku	Objednací množství	Obj. č.	EAN kód	Cena bez DPH €	Cena s DPH €
<p>Lešticí/Brusný polštářek. Závit: M9 x 0,75. Upevnění „Hook and Loop“. Pro použití s lešticí houbou a brusným papírem.</p>	76		1	1	4932430488	4002395381494	5,25	6,30
<p>Lešticí houba - Tvrdá (žlutá). Tvrdá houba pro použití k hlubšímu leštění a odstranění hlubokých škrábanců. Upevnění „Hook and Loop“. Pro použití s lešticí / brusnou podložkou.</p>	75	25	1	1	4932430489	4002395381500	3,50	4,20
<p>Lešticí houba - Měkká (bílá). Měkká houba pro použití k leštění a odstranění menších škrábanců. Upevnění „Hook and Loop“. Pro použití s lešticí / brusnou podložkou.</p>	80	25	1	1	4932430490	4002395381517	3,50	4,20
<p>Lešticí polštářek z jehněčí vlny. Upevnění „Hook and loop“. Pro použití s lešticí / brusnou podložkou.</p>	80		1	1	4932430838	4002395385003	7,42	8,90
<p>Kotoučový brusný talíř. Závit: M9 x 0,75 pro připevnění k nářadí. Rýhovaný závit pro úpravu hrubého materiálu a materiálu s povrchovou úpravou pro hrubé broušení, jako je například odstraňování rzi. Ideální pro broušení v malých nebo špatně přístupných prostorech, jako jsou blatníky, západky dveří atd.</p>	46		1	1	4932430492	4002395381531	4,83	5,80







* do vyprodání zásob

Čelisti pro hydraulický lis

Profil čelisti	Vhodný k	Nominální velikost	Vhodný k	Popis	Obj. číslo 4932	EAN kód 4002395	Cena bez DPH €	Cena s DPH €	
M	Geberit: Mapress VSH: X-Press Eurotubi Raccorderie Metallique Rubinetteria Bresciane Sanha: Niroosan Pegler Yorkshire	M12	M12	J12-M12	430243	4002395379040	201,67	242,00	 Čelist prof. M
		M12	M18	J18-M12	430244	4002395379057	228,33	274,00	
		M15	M12	J12-M15	430245	4002395379064	194,17	233,00	
		M15	M18	J18-M15	430246	4002395379071	220,83	265,00	
		M18	M12	J12-M18	430247	4002395379088	194,17	233,00	
		M18	M18	J18-M18	430248	4002395379095	220,83	265,00	
		M22	M12	J12-M22	430249	4002395379101	194,17	233,00	 Čelist prof. M
		M22	M18	J18-M22	430250	4002395379118	220,83	265,00	
		M28	M12	J12-M28	430251	4002395379125	194,17	233,00	
		M28	M18	J18-M28	430252	4002395379132	220,83	265,00	
		M35	M12	J12-M35	430253	4002395379149	252,50	303,00	
		M35	M18	J18-M35	430254	4002395379156	220,83	265,00	
		M42	M18	RJ18-M42 (užijte prosíme čelist s adapterem RJA-1)	430255	4002395379163	708,33	850,00	
M54	M18	RJ18-M54 (užijte prosíme čelist s adapterem RJA-1)	430256	4002395379170	731,67	878,00			
V	Viega Comap IBP Sanha: Niroosan	V12	M12	J12-V12	430260	4002395379217	202,50	243,00	 Čelist prof. V
		V12	M18	J18-V12	430261	4002395379224	227,50	273,00	
		V14	M12	J12-V14	451660	4002395273423	220,83	265,00	
		V15	M12	J12-V15	430262	4002395379231	194,17	233,00	
		V15	M18	J18-V15	430263	4002395379248	220,83	265,00	
		V16	M12	J12-V16	451661	4002395273430	220,83	265,00	
		V18	M12	J12-V18	430264	4002395379255	194,17	233,00	 Kulatá čelist prof. V
		V18	M18	J18-V18	430265	4002395379262	220,83	265,00	
		V22	M12	J12-V22	430266	4002395379279	194,17	233,00	
		V22	M18	J18-V22	430267	4002395379286	220,83	265,00	
		V28	M12	J12-V28	430268	4002395379293	194,17	233,00	
		V28	M18	J18-V28	430269	4002395379309	220,83	265,00	
		V35	M12	J12-V35	430270	4002395379316	252,50	303,00	
		V35	M18	J18-V35	430271	4002395379323	220,83	265,00	
V42	M18	RJ18-V42 (užijte prosíme čelist s adapterem RJA-1)	430272	4002395379330	709,17	851,00			
V54	M18	RJ18-V54 (užijte prosíme čelist s adapterem RJA-1)	430273	4002395379347	731,67	878,00			
TH	ALB Comap Fränkische Henco (TH14 - TH25) IPA Sanha Tiemme	TH14	M12	J12-TH14	430274	4002395379354	201,67	242,00	 Čelist prof. TH
		TH14	M18	J18-TH14	430275	4002395379361	227,50	273,00	
		TH16	M12	J12-TH16	430276	4002395379378	194,17	233,00	
		TH16	M18	J18-TH16	430277	4002395379385	220,83	265,00	
		TH18	M12	J12-TH18	430278	4002395379392	201,67	242,00	
		TH18	M18	J18-TH18	430279	4002395379408	227,50	273,00	
		TH20	M12	J12-TH20	430280	4002395379415	194,17	233,00	 Kulatá čelist prof. TH
		TH20	M18	J18-TH20	430281	4002395379422	220,83	265,00	
		TH25	M12	J12-TH25	430282	4002395379439	194,17	233,00	
		TH25	M18	J18-TH25	430355	4002395380169	217,08	260,50	
		TH26	M12	J12-TH26	430283	4002395379446	194,17	233,00	
		TH26	M18	J18-TH26	430284	4002395379453	220,83	265,00	
		TH32	M12	J12-TH32	430285	4002395379460	194,17	233,00	

Čelisti pro hydraulický lis

Profil čelisti	Vhodný k	Nominální velikost	Vhodný k	Popis	Obj. číslo 4932	EAN kód 4002395	Cena bez DPH €	Cena s DPH €	
TH	ALB Comap Fränkische Henco (TH14 - TH25) IPA Sanha Tiemme	TH32	M18	J18-TH32	430286	4002395379477	220,83	265,00	
		TH40	M12	J12-TH40	430287	4002395379484	269,17	323,00	
		TH40	M18	RJ18-TH40 (užijte prosíme čelist s adapterem RJA-1)	430288	4002395379491	605,00	726,00	
		TH50	M18	RJ18-TH50 (užijte prosíme čelist s adapterem RJA-1)	430289	4002395379507	617,50	741,00	
		TH63	M18	RJ18-TH63 (užijte prosíme čelist s adapterem RJA-1)	430290	4002395379514	822,38	986,86	
U	ALB Uponor: Unipipe, Airpipe Kann: Kann-therm Wavin: Press-Systeme Fränkische: Alpex F50 Profi DW Verbundrohr: Multitubo IBP: >B< Flex KE Kelit: Kelit Kelox Jupiter: Heizsystem	U14	M12	J12-U14	430291	4002395379521	201,67	242,00	 Čelist prof. U
		U14	M18	J18-U14	430292	4002395379538	228,33	274,00	
		U16	M12	J12-U16	430293	4002395379545	194,17	233,00	
		U16	M18	J18-U16	430294	4002395379552	220,83	265,00	
		U18	M12	J12-U18	430295	4002395379569	201,67	242,00	 Kulatá čelist prof. U
		U18	M18	J18-U18	430296	4002395379576	228,33	274,00	
		U20	M12	J12-U20	430297	4002395379583	194,17	233,00	
		U20	M18	J18-U20	430298	4002395379590	220,83	265,00	
		U25	M12	J12-U25	430299	4002395379606	194,17	233,00	
		U25	M18	J18-U25	430300	4002395379613	220,83	265,00	
		U32	M12	J12-U32	430301	4002395379620	194,17	233,00	
		U32	M18	J18-U32	430302	4002395379637	220,83	265,00	
		U40	M12	J12-U40	430303	4002395379644	270,00	324,00	
		U40	M18	RJ18-U40 (užijte prosíme čelist s adapterem RJA-1)	430304	4002395379651	605,00	726,00	
U50	M18	RJ18-U50 (užijte prosíme čelist s adapterem RJA-1)	430305	4002395379668	617,50	741,00			
U63	M18	RJ18-U63 (užijte prosíme čelist s adapterem RJA-1)	430306	4002395379675	725,00	870,00			
ACz	ACOME MT	Acz12	M12	J12-ACz 12	459388	4058546010492	205,25	246,30	
		Acz16	M12	J12-ACz 16	459389	4058546010508	205,25	246,30	
		Acz20	M12	J12-ACz 20	459390	4058546010515	209,58	251,50	
		Acz25	M12	J12-ACz 25	459391	4058546010522	220,06	264,07	
G	Geberit: Mepla & Mepla Therm	G16	M12	J12-G16	464217	4058546221621			
		G16	M18	J18-G16	464544	4058546224899	209,79	251,75	
		G20	M12	J12-G20	464218	4058546221638	184,46	221,35	
		G20	M18	J18-G20	464545	4058546224905	209,79	251,75	
		G26	M12	J12-G26	464219	4058546221645			
		G26	M18	J18-G26	464546	4058546224912	209,79	251,75	
		G32	M12	J12-G32	464220	4058546221652	184,46	221,35	
		G32	M18	J18-G32	464547	4058546224929	209,79	251,75	
		G40	M12	J12-G40	464221	4058546221669			
		G40	M18	J18-G40	464548	4058546224936	255,71	306,85	
G50	M18	J18-G50	464549	4058546224943	281,28	337,54			
① Adapter pro kulaté čelisti			RJA-1	430307	4002395379682	501,67	602,00	①  Adapter pro kulaté čelisti	

Krimpovací čelisti

Typ	Tvar	Velikost kabelového oka (mm ²)	Vtiskávací značka	Charakteristika produktu	Množství v balíku	Objednávací množství	Obj. č.	EAN kód	Cena bez DPH €	Cena s DPH €
① NF C 20-130 pro kompresní měděné kabely	Hex	16	16	NF22 Cu 16	1	1	4932451733	4002395276837	79,00	94,80
		25	25	NF22 Cu 25	1	1	4932451734	4002395276844	79,00	94,80
		35	35	NF22 Cu 35	1	1	4932451735	4002395276851	79,00	94,80
		50	50	NF22 Cu 50	1	1	4932451736	4002395276868	79,00	94,80
		70	70	NF22 Cu 70	1	1	4932451737	4002395276875	79,00	94,80
		95	95	NF22 Cu 95	1	1	4932451738	4002395276882	79,00	94,80
		120	120	NF22 Cu 120	1	1	4932451739	4002395276899	79,00	94,80
		150	150	NF22 Cu 150	1	1	4932451740	4002395277506	79,00	94,80
		185	185	NF22 Cu 185	1	1	4932451741	4002395277513	79,00	94,80
		240	240	NF22 Cu 240	1	1	4932451742	4002395277520	79,00	94,80
		300	300	NF22 Cu 300	1	1	4932451743	4002395277544	79,00	94,80
② DIN 46235 pro kompresní měděné kabely a spojky (DIN 46267)	Hex	6	5	DIN22 Cu 6	1	1	4932464861	4058546228064	79,00	94,80
		10	6	DIN22 Cu 10	1	1	4932464862	4058546228071	79,00	94,80
		16	8	DIN22 Cu 16	1	1	4932451744	4002395277551	79,00	94,80
		25	10	DIN22 Cu 25	1	1	4932451745	4002395277568	79,00	94,80
		35	12	DIN22 Cu 35	1	1	4932451746	4002395277575	79,00	94,80
		50	14	DIN22 Cu 50	1	1	4932451747	4002395277582	79,00	94,80
		70	16	DIN22 Cu 70	1	1	4932451748	4002395277599	79,00	94,80
		95	18	DIN22 Cu 95	1	1	4932451749	4002395278206	79,00	94,80
		120	20	DIN22 Cu 120	1	1	4932451750	4002395278213	79,00	94,80
		150	22	DIN22 Cu 150	1	1	4932451751	4002395278220	79,00	94,80
③ Trubkové kabely a konektory.	Hex	16	16	R22 Cu 16	1	1	4932451755	4002395278268	79,00	94,80
		25	25	R22 Cu 25	1	1	4932451756	4002395278275	79,00	94,80
		35	35	R22 Cu 35	1	1	4932451757	4002395278282	79,00	94,80
		50	50	R22 Cu 50	1	1	4932451758	4002395278299	79,00	94,80
		70	70	R22 Cu 70	1	1	4932451759	4002395278909	79,00	94,80
		95	95	R22 Cu 95	1	1	4932451760	4002395278916	79,00	94,80
		120	120	R22 Cu 120	1	1	4932451761	4002395278923	79,00	94,80
		150	150	R22 Cu 150	1	1	4932451762	4002395278930	79,00	94,80
		185	185	R22 Cu 185	1	1	4932451763	4002395278947	79,00	94,80
		240	240	R22 Cu 240	1	1	4932451764	4002395278954	79,00	94,80
④ Terminály z nepálené mědi (DIN 46234, DIN 46230, DIN 46341)	Půlkulatá odrážka	300	300	R22 Cu 300	1	1	4932451765	4002395278961	79,00	94,80
		16	16	Q22 CU 16	1	1	4932451766	4002395278978	110,00	132,00
		25	25	Q22 CU 25	1	1	4932451767	4002395278985	110,00	132,00
		35	35	Q22 CU 35	1	1	4932451768	4002395278992	110,00	132,00
		50	50	Q22 CU 50	1	1	4932451769	4002395279609	110,00	132,00
		70	70	Q22 CU 70	1	1	4932451770	4002395279616	110,00	132,00
⑤ DIN Hliník pro kompresní kabely a konektory (DIN 46329, 46267 Part 1 and 2, DIN EN 50182)	Hex	16/25	12	DIN22 AL 16/25	1	1	4932451771	4002395279623	79,00	94,80
		35	14	DIN22 AL 35	1	1	4932451772	4002395279630	79,00	94,80
		50	16	DIN22 AL 50	1	1	4932451773	4002395279647	79,00	94,80
		70	18	DIN22 AL 70	1	1	4932451774	4002395279654	79,00	94,80
		95/120	22	DIN22 AL 95/120	1	1	4932451775	4002395279661	79,00	94,80
		150	25	DIN22 AL 150	1	1	4932451776	4002395279678	79,00	94,80
		185	28	DIN22 AL 185	1	1	4932451777	4002395279685	79,00	94,80
		240	32	DIN22 AL 240	1	1	4932451778	4002395279692	79,00	94,80
		300	34	DIN22 AL 300	1	1	4932451779	4002395276905	79,00	94,80
⑥ Měděná trubková kabelová oka a přípojky jako v řadě L	Hex	16	8	L22 Cu 16	1	1	4932464487	4058546224325	79,00	94,80
		25	10	L22 Cu 25	1	1	4932464488	4058546224332	79,00	94,80
		35	12	L22 Cu 35	1	1	4932464489	4058546224349	79,00	94,80
		50	14	L22 Cu 50	1	1	4932464490	4058546224356	79,00	94,80
		70	16	L22 Cu 70	1	1	4932464491	4058546224363	79,00	94,80
		95	18	L22 Cu 95	1	1	4932464492	4058546224370	79,00	94,80
		120	20	L22 Cu 120	1	1	4932464493	4058546224387	79,00	94,80
		150	22	L22 Cu 150	1	1	4932464494	4058546224394	79,00	94,80
		185	25	L22 Cu 185	1	1	4932464495	4058546224400	79,00	94,80
		240	28	L22 Cu 240	1	1	4932464496	4058546224417	79,00	94,80

①



②



③



④



⑤



⑥



Krimpovací čelisti

Typ	Tvar	Velikost kabelového oka (mm ²)	Vtištěná značka	Charakteristika produktu	Množství v balíku	Objednací množství	Obj. č.	EAN kód	Cena bez DPH €	Cena s DPH €	
⑦	Předem zaokrouhlené hliníkové a měděné vodiče trojúhelníkového tvaru	Kulaté	16	-	RU22 Cu/Al 16	1	1	4932451780	4002395276912	109,00	130,80
			35/25	-	RU22 Cu35/AL25	1	1	4932451781	4002395276929	109,00	130,80
			50/35	-	RU22 Cu50/AL35	1	1	4932451782	4002395276936	109,00	130,80
			70/50	-	RU22 Cu70/AL50	1	1	4932451783	4002395276943	109,00	130,80
			95/70	-	RU22 Cu95/AL70	1	1	4932451784	4002395276950	109,00	130,80
			120/95	-	RU22 Cu120/AL95	1	1	4932451785	4002395276967	109,00	130,80
			150/120	-	RU22 Cu150/AL120	1	1	4932451786	4002395276974	109,00	130,80
			185/150	-	RU22 Cu185/AL150	1	1	4932451787	4002395276981	109,00	130,80
			240/185	-	RU22 Cu240/AL185	1	1	4932451788	4002395276998	109,00	130,80
⑧	C Tap	Oval	300/240	-	RU22 Cu300/AL240	1	1	4932451789	4002395277605	109,00	130,80
			10	-	C22 Cu 10/C4	1	1	4932464863	4058546228088	79,00	94,80
			16	-	C22 Cu 16/C5	1	1	4932464864	4058546228095	79,00	94,80
			25	-	C22 Cu 25/C6	1	1	4932464865	4058546228101	79,00	94,80
⑨	Box na krimpovací čelisti				1	1	4932459339	4058546010003	19,00	22,80	

⑦



⑧



⑨



Krimpovací čelisti pro M18 HCCT 109/42

Typ	Tvar	Velikost kabelového oka (mm ²)	Vtištěná značka	Charakteristika produktu	Množství v balíku	Objednací množství	Obj. č.	EAN kód	Cena bez DPH €	Cena s DPH €	
①	NF C 20-130 pro měděná kabelová oka	Hex	16	16	NF13 Cu 16	1	1	4932459453	4058546011147	79,00	94,80
			25	25	NF13 Cu 25	1	1	4932459454	4058546011154	79,00	94,80
			35	35	NF13 Cu 25	1	1	4932459455	4058546011161	79,00	94,80
			50	50	NF13 Cu 50	1	1	4932459456	4058546011178	79,00	94,80
			70	70	NF13 Cu 70	1	1	4932459457	4058546011185	79,00	94,80
			95	95	NF13 Cu 95	1	1	4932459458	4058546011192	79,00	94,80
			120	120	NF13 Cu 120	1	1	4932459459	4058546011208	79,00	94,80
			150	150	NF13 Cu 150	1	1	4932459460	4058546011215	79,00	94,80
			185	185	NF13 Cu 185	1	1	4932459461	4058546011222	79,00	94,80
			240	240	NF13 Cu 240	1	1	4932459462	4058546011239	79,00	94,80
			300	300	NF13 Cu 300	1	1	4932459463	4058546011246	79,00	94,80
			400	400	NF13 Cu 400	1	1	4932459464	4058546011253	79,00	94,80
②	DIN 46235 pro měděná oka a spojky (DIN 46267)	Hex	16	8	DIN13 Cu 16	1	1	4932459465	4058546011260	79,00	94,80
			25	10	DIN13 Cu 25	1	1	4932459466	4058546011277	79,00	94,80
			35	12	DIN13 Cu 35	1	1	4932459467	4058546011284	79,00	94,80
			50	14	DIN13 Cu 50	1	1	4932459468	4058546011291	79,00	94,80
			70	16	DIN13 Cu 70	1	1	4932459469	4058546011307	79,00	94,80
			95	18	DIN13 Cu 95	1	1	4932459470	4058546011314	79,00	94,80
			120	20	DIN13 Cu 120	1	1	4932459471	4058546011321	79,00	94,80
			150	22	DIN13 Cu 150	1	1	4932459472	4058546011338	79,00	94,80
			185	25	DIN13 Cu 185	1	1	4932459473	4058546011345	79,00	94,80
			240	28	DIN13 Cu 240	1	1	4932459474	4058546011352	79,00	94,80
			300	32	DIN13 Cu 300	1	1	4932459475	4058546011369	79,00	94,80
			③	Trubková kabelová oka a spojky	Hex	16	16	R13 Cu 16	1	1	4932459494
25	25	R13 Cu 25				1	1	4932459495	4058546011567	79,00	94,80
35	35	R13 Cu 35				1	1	4932459496	4058546011574	79,00	94,80
50	50	R13 Cu 50				1	1	4932459497	4058546011581	79,00	94,80
70	70	R13 Cu 70				1	1	4932459498	4058546011598	79,00	94,80
95	95	R13 Cu 95				1	1	4932459499	4058546011604	79,00	94,80
120	120	R13 Cu 120				1	1	4932459500	4058546011611	79,00	94,80
150	150	R13 Cu 150				1	1	4932459501	4058546011628	79,00	94,80
185	185	R13 Cu 185				1	1	4932459502	4058546011635	79,00	94,80
240	240	R13 Cu 240				1	1	4932459503	4058546011642	79,00	94,80
300	300	R13 Cu 300				1	1	4932459504	4058546026769	79,00	94,80
400	400	R13 Cu 400				1	1	4932459505	4058546026776	79,00	94,80
④	Měděné kabely s nepájeným koncem (DIN 46234, DIN46230, DIN 46341)	Půlkulatá odrážka	16	16	Q13 CU 16	1	1	4932459477	4058546011383	109,00	130,80
			25	25	Q13 CU 25	1	1	4932459478	4058546011390	109,00	130,80
			35	35	Q13 CU 35	1	1	4932459479	4058546011406	109,00	130,80
			50	50	Q13 CU 50	1	1	4932459480	4058546011413	109,00	130,80
			70	70	Q13 CU 70	1	1	4932459481	4058546011420	109,00	130,80
		95	95	Q13 CU 95	1	1	4932459482	4058546011437	109,00	130,80	

①



②



③

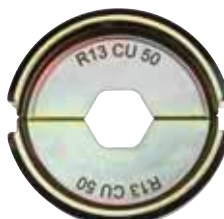

④

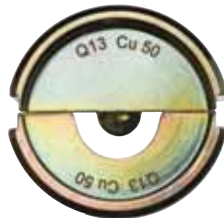

Krimpovací čelisti pro M18 HCCT 109/42

Typ	Tvar	Velikost kabelového oka (mm ²)	Vtiskovaná značka	Charakteristika produktu	Množství v balíku	Objednávací množství	Obj. č.	EAN kód	Cena bez DPH €	Cena s DPH €
① DIN Aluminium - pro hliníkové kompresní kabelové očka a konektory (DIN 46329, 46267, část 1 a 2, DIN EN 50182)	Hex	16/25	12	DIN13 AL 16/25	1	1	4932459506	4058546026783	79,00	94,80
		35	14	DIN13 AL 35	1	1	4932459507	4058546026790	79,00	94,80
		50	16	DIN13 AL 50	1	1	4932459508	4058546026806	79,00	94,80
		70	18	DIN13 AL 70	1	1	4932459509	4058546026813	79,00	94,80
		95/120	22	DIN13 AL 95/120	1	1	4932459510	4058546026820	79,00	94,80
		150	25	DIN13 AL 150	1	1	4932459511	4058546026837	79,00	94,80
		185	28	DIN13 AL 185	1	1	4932459512	4058546026844	79,00	94,80
		240	32	DIN13 AL 240	1	1	4932459513	4058546026851	79,00	94,80
② Měděná trubková kabelová oka a přípojky jako v řadě L	Hex	300	34	DIN13 AL 300	1	1	4932459514	4058546026868	79,00	94,80
		16	8	L13 Cu 16	1	1	4932464500	4058546224455	79,00	94,80
		25	10	L13 Cu 25	1	1	4932464501	4058546224462	79,00	94,80
		35	12	L13 Cu 35	1	1	4932464502	4058546224479	79,00	94,80
		50	14	L13 Cu 50	1	1	4932464503	4058546224486	79,00	94,80
		70	16	L13 Cu 70	1	1	4932464504	4058546224493	79,00	94,80
		95	18	L13 Cu 95	1	1	4932464505	4058546224509	79,00	94,80
		120	20	L13 Cu 120	1	1	4932464506	4058546224516	79,00	94,80
③ Předem zaokrouhlené hliníkové a měděné vodiče trojúhelníkového tvaru	Zakulacené	150	22	L13 Cu 150	1	1	4932464507	4058546224523	79,00	94,80
		185	25	L13 Cu 185	1	1	4932464508	4058546224530	79,00	94,80
		240	28	L13 Cu 240	1	1	4932464509	4058546224547	79,00	94,80
		300	32	L13 Cu 300	1	1	4932464510	4058546224554	79,00	94,80
		16	-	RU13 Cu/AL16	1	1	4932459483	4058546011444	109,00	130,80
		35/25	-	RU13 Cu35/AL25	1	1	4932459484	4058546011451	109,00	130,80
		50/35	-	RU13 Cu50/AL35	1	1	4932459485	4058546011468	109,00	130,80
		70/50	-	RU13 Cu70/AL50	1	1	4932459486	4058546011475	109,00	130,80
④ Příruby	Lichoběžník	95/70	-	RU13 Cu95/AL70	1	1	4932459487	4058546011482	109,00	130,80
		120/95	-	RU13 Cu120/AL95	1	1	4932459488	4058546011499	109,00	130,80
		150/120	-	RU13 Cu150/AL120	1	1	4932459489	4058546011505	109,00	130,80
		185/150	-	RU13 Cu185/AL150	1	1	4932459490	4058546011512	109,00	130,80
		240/185	-	RU13 Cu240/AL185	1	1	4932459491	4058546011529	109,00	130,80
		300/240	-	RU13 Cu300/AL240	1	1	4932459492	4058546011536	109,00	130,80
		16	-	AEH13 Cu 16	1	1	4932459515	4058546026875	109,00	130,80
		25	-	AEH13 Cu 25	1	1	4932459516	4058546026882	109,00	130,80
⑤ C uzávěr	Ovál	35	-	AEH13 Cu 35	1	1	4932459517	4058546026899	109,00	130,80
		50	-	AEH13 Cu 50	1	1	4932459518	4058546026905	109,00	130,80
		70	-	AEH13 Cu 70	1	1	4932459519	4058546026912	109,00	130,80
		95	-	AEH13 Cu 95	1	1	4932459520	4058546026929	109,00	130,80
		120	-	AEH13 Cu 120	1	1	4932459521	4058546026936	109,00	130,80
		150	-	AEH13 Cu 150	1	1	4932459522	4058546026943	109,00	130,80
		185	-	AEH13 Cu 185	1	1	4932459523	4058546026950	109,00	130,80
		240	-	AEH13 Cu 240	1	1	4932459524	4058546026967	109,00	130,80
⑥ H svorky	Ovál	16	-	C13 Cu 16	1	1	4932459525	4058546026974	109,00	130,80
		25	-	C13 Cu 25	1	1	4932459526	4058546026981	109,00	130,80
		35	-	C13 Cu 35	1	1	4932459527	4058546026988	109,00	130,80
		50	-	C13 Cu 50	1	1	4932459528	4058546027001	109,00	130,80
		70	-	C13 Cu 70	1	1	4932459529	4058546027018	109,00	130,80
		10	-	C13 Cu 10	1	1	4932459530	4058546027025	109,00	130,80
		10-35	-	C13 Cu 10-35	1	1	4932459531	4058546027032	109,00	130,80
		25-50	-	C13 Cu 25-50	1	1	4932459532	4058546027049	109,00	130,80
⑦ Dvojitě lisované kabelové patky	Ovál	35-70	-	C13 Cu 35-70	1	1	4932459533	4058546027056	109,00	130,80
		70	-	HAH13 Cu 70	1	1	4932459534	4058546027063	109,00	130,80
		95	-	HAH13 Cu 95	1	1	4932459535	4058546027070	109,00	130,80
⑧ Box pro krimpovací čelisti pro krimpovač M18 HCCT109/42 (čelisti nejsou součástí dodávky)	Ovál	120	-	HAH13 Cu 120	1	1	4932459536	4058546027087	109,00	130,80
		2x50	-	DP13 Cu 2x50	1	1	4932459537	4058546027094	109,00	130,80
		2x70	-	DP13 Cu 2x70	1	1	4932459538	4058546027100	109,00	130,80
		2x95	-	DP13 Cu 2x95	1	1	4932459539	4058546027117	109,00	130,80
Box pro krimpovací čelisti pro krimpovač M18 HCCT109/42 (čelisti nejsou součástí dodávky)					1	1	4932464211	4058546221560	21,25	25,50

①



②



③



④



⑤

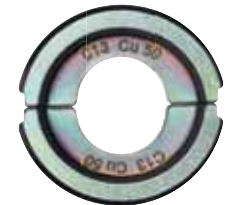

⑥



⑦

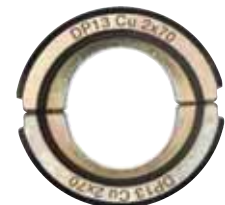

⑧



Skličidla s ozubeným věncem

Otevření čelistí skličidla (mm)	Upínání vrtáků	Blokovací prvek	Bezpečnostní šroub	Vrtačka	Příklepová vrtačka	Aku vrtačka	Upínací klíč	Množství v balíku	Objednací množství	Obj. č.	EAN kód	Cena bez DPH €	Cena s DPH €
1.5-13	1/2" x 20	✓	✓	✓	✓	✓	A	1	1	4932267980	4002395300488	9,67	11,60
1.0-16	Taper B16			✓			C	1	1	4932127010	4002395306169	45,42	54,50
3.0-16	M18x2.5	✓	✓	✓	✓		C	1	1	4932320014	4002395310784	33,08	39,70



Skličidla s ozubeným věncem - specifické

Otevření čelistí skličidla (mm)	Upínání vrtáků	Vhodný k vrtacím šroubovákem	Bezpečnostní šroub	Upínací klíč	Množství v balíku	Objednací množství	Obj. č.	EAN kód	Cena bez DPH €	Cena s DPH €
1.0-10	3/8" x 24	HDE 6 RQ	✓	H	1	1	48660817	045242155705	19,00	22,80
2.0-13	1/2" x 20	HDE 13 RQD	✓	K	1	1	48661355	045242156542	19,79	23,75



Skličidla s ozubeným věncem - šestihran 1/4"

Otevření čelistí skličidla (mm)	Upínání vrtáků	Aku vrtačka	Upínací klíč	Množství v balíku	Objednací množství	Obj. č.	EAN kód	Cena bez DPH €	Cena s DPH €
1.0-10	1/4" Hex	✓	A	1	1	4932314867	4002395300112	13,25	15,90



Klíče na skličidla

Charakteristika produktu	Typ	Objednávací číslo	Množství v balíku	Objednací množství	Obj. č.	EAN kód	Cena bez DPH €	Cena s DPH €
① Klíč na skličidlo.	A	S2A	1	1	4932221378	4002395302765	1,33	1,60
	B	S2AT	1	1	4932310612	4002395309177	2,67	3,20
	C	S3T	1	1	4932221379	4002395306381	3,08	3,70
	D	S14	1	1	4932304684*	4002395300105	1,83	2,20
	E	S4	1	1	4932221380	4002395306398	7,17	8,60
	G	S2	1	1	4932319995	4002395303724	1,42	1,70
	H		1	1	48663350	045242157600	2,67	3,20
	J		1	1	48663240	045242157501	4,00	4,80
	K		1	1	48663280	045242157556	14,50	17,40
	② Kužel Morse, č. 3 skličidlový adaptér s kuzelem B16.	MT3 - B16		1	1	4932117042	4002395305834	9,33
Vyhazovací nástroj DIN 317 rozměr 3.			1	1	4932604226	4002395311248	5,75	6,90

①



②



Rychloupínací sklíčidla

Otvěření čelistí sklíčidla (mm)	Uchytení	Blokovací prvek	Bezpečnostní šroub	Vrtačka	Přilepová vrtačka	Aku vrtačka	Počet kusů / množství v balíku	Objednací množství	Obj. č.	EAN kód	Cena bez DPH €	Cena s DPH €
1.0-10	3/8" x 24		✓	✓		✓	1	1	4932349457	4002395318155	18,08	21,70
1.0-10	1/2" x 20	✓	✓	✓	✓	✓	1	1	4932364382	4002395337675	17,17	20,60
1.5-13	1/2" x 20	✓		✓	✓	✓	1	1	4932376531	4002395346332	18,58	22,30
1.5-13	1/2" x 20	✓	✓	✓	✓	✓	1	1	4932376533	4002395346349	19,00	22,80
1.5-13	1/2" x 20	✓		✓	✓	✓	1	1	4932364265*	4002395334056	21,17	25,40
1.5-13	1/2" x 20	✓	✓	✓	✓	✓	1	1	4932364267*	4002395334070	21,67	26,00



*Průmyslová kvalita

Rychloupínací sklíčidla pro zařízení s FIXTEC (s blokadou trnu)

Otvěření čelistí sklíčidla (mm)	Uchytení	Blokovací prvek	Bezpečnostní šroub	Vrtačka	Přilepová vrtačka	Aku vrtačka	Počet kusů / množství v balíku	Objednací množství	Obj. č.	EAN kód	Cena bez DPH €	Cena s DPH €
1.0-10	3/8" x 24	✓	✓	✓	✓	✓	1	1	4932371018	4002395339365	16,83	20,20
1.0-10	1/2" x 20	✓	✓	✓	✓	✓	1	1	4932372443	4002395345458	16,83	20,20
1.5-13	1/2" x 20	✓	✓	✓	✓	✓	1	1	4932371913	4002395345366	22,00	26,40
1.5-13	3/8" x 24	✓	✓	✓	✓	✓	1	1	4932399492	4002395361137	20,25	24,30



Průmyslová rychloupínací sklíčidla pro přilepové vrtačky

Otvěření čelistí sklíčidla (mm)	Uchytení	Blokovací prvek	Vrtačka	Přilepová vrtačka	Aku vrtačka	Počet kusů / množství v balíku	Objednací množství	Obj. č.	EAN kód	Cena bez DPH €	Cena s DPH €
1.0-13	1/2" x 20	✓	✓	✓	✓	1	1	4932364266	4002395334063	52,42	62,90



Rychloupínací sklíčidla - speciální

Otvěření čelistí sklíčidla (mm)	Uchytení	Specifikace nářadí	Blokovací prvek	Vrtačka	Bezpečnostní šroub	Počet kusů / množství v balíku	Objednací množství	Obj. č.	EAN kód	Cena bez DPH €	Cena s DPH €
① 1.0-10	1/2" x 20	HDE 10 RQX			✓	1	1	48661520	045242156795	32,08	38,50
① 1.5-13	1/2" x 20	HDE 13 RQX			✓	1	1	42660755	4002395891436	47,00	56,40
② 1.5-13	FIXTEC		✓	✓		1	1	4932399214	4002395358236	35,25	42,30
③ 1.0-10	FIXTEC	M12 BDDX		✓		1	1	4932430444	4002395381050	12,75	15,30



Systemové příslušenství - děrovačka a raznice

Vhodné pro středně silnou ocel a hliník o max. tloušťce 3 mm.

Také vhodné pro nerezovou ocel o max. tloušťce 2.5 mm.



Ø (mm)	Standardní velikost pancéřové drážky	Standardní ISO metrická velikost	Množství v balíku	Objednací množství	Obj. č.	Děrovačka			Raznice			
						EAN kód	Cena bez DPH €	Cena s DPH €	Obj. č.	EAN kód	Cena bez DPH €	Cena s DPH €
16.2		M 16	1	1	4932430841	4002395385034	22,00	26,40	4932430913	4002395385751	15,92	19,10
20.4	PG 13.5	M 20	1	1	4932430842	4002395385041	22,00	26,40	4932430914	4002395385768	15,92	19,10
22.5	PG 16 1/2"		1	1	4932430843	4002395385058	22,00	26,40	4932430915	4002395385775	15,92	19,10
25.4		M 25	1	1	4932430844	4002395385065	22,00	26,40	4932430916	4002395385782	15,92	19,10
28.3	PG 21 3/4"		1	1	4932430845	4002395385072	22,00	26,40	4932430917	4002395385799	15,92	19,10
32.5		M 32	1	1	4932430846	4002395385089	26,83	32,20	4932430918	4002395385805	18,08	21,70
40.5		M 40	1	1	4932430847	4002395385096	32,58	39,10	4932430919	4002395385812	24,67	29,60
50.5		M 50	1	1	4932430848	4002395385102	43,67	52,40	4932430920	4002395385829	27,25	32,70
63.5		M 63	1	1	4932430849	4002395385119	46,33	55,60	4932430921	4002395385836	34,92	41,90

Tažný šroub 49162680 Ø 11,1 mm: vyžaduje před vrtání pomocí Ø 11.3 - 11.5 mm nástavce / vrtačka

Tažný šroub 49162681 Ø 19 mm: vyžaduje předvrtání pomocí vrtáku Ø 19.5 - 20 mm nebo stupňovitým vrtákem.

Charakteristika produktu	Množství v balíku	Objednací množství	Obj. č.	EAN kód	Cena bez DPH €	Cena s DPH €
Adaptér umožňuje tento Milwaukee® nástroj používat s konkurenčními děrovačkami a raznicemi IE. Klauke®, Greenlee® a Alfa®.	1	1	49162685	045242337965	18,17	21,80

Systemové příslušenství - nože pro řezání kabelů vhodné pro M18 HCCAC / M18 HCCS

Charakteristika produktu	Množství v balíku	Objednací množství	Obj. č.	EAN kód	Cena bez DPH €	Cena s DPH €
① ACSR kabelová řezací čelist z vyztužené hliníkové oceli včetně nožů	1	1	49162773	045242350070	216,67	260,00
② Náhradní nože na ocel a kabely pro ACSR čelisti	1	1	48440412	045242355235	112,92	135,50
① Cu / Al standardní měděná a hliníková kabelová řezací čelist včetně nožů	1	1	4932430839	4002395385010	197,50	237,00
② Náhradní nůžky na kabely s použitím na měď a hliník.	1	1	4932464498	4058546224431		

①



②



Systemové příslušenství - nože pro řezání kabelů vhodné pro M18 HCC75

Charakteristika produktu	Množství v balíku	Objednací množství	Obj. č.	EAN kód	Cena bez DPH €	Cena s DPH €
Břity pro řezač zemních kabelů M18 HCC75	1	1	49162774	045242486663	474,17	569,00



Systemové příslušenství - nože pro řezání kabelů vhodné pro M18 HCC45

Charakteristika produktu	Množství v balíku	Objednací množství	Obj. č.	EAN kód	Cena bez DPH €	Cena s DPH €
Břity pro M18 HCC45	1	1	49162775	045242486632	232,50	279,00



Rozpěrné hlavy

Charakteristika produktu	Průměr trubky (mm)	Tloušťka trubky (mm)	Tlak v potrubí (bar)	Vhodný	Množství v balíku	Objednací množství	Obj. č.	EAN kód	Cena bez DPH €	Cena s DPH €
PXPH9-144/8	9.9	1.1	4/8	M12, M18	1	1	4932430102	4002395377633	49,16	58,99
PXPH12I-14	12	1.7/ 1.8/ 2	6-10	M12, M18	1	1	4932352716	4002395373741	49,16	58,99
PXPH15N-14	14 / 15	2.5	6-10	M12, M18	1	1	4932352727	4002395373857		
PXPH16I-1406	16	1.5/ 1.8	6	M12, M18	1	1	4932430103	4002395377640	36,67	44,00
PXPH16I-1410	16	1.8/ 2.0/ 2.2	10	M12, M18	1	1	4932352717	4002395373758		
PXPH18N-14	17 / 18	2.5	6-10	M12, M18	1	1	4932352728	4002395373864		
PXPH20I-1406	20	1.9/ 2.0/ 2.3	6, (8 bar - Ø 2.3 mm)	M12, M18	1	1	4932352718	4002395373765		
PXPH20I-1410	20	2.8	10	M12, M18	1	1	4932352719	4002395373772		
PXPH20I-2506	20	1.9/ 2.0/ 2.3	6, (8 bar - Ø 2.3 mm)	M18	1	1	4932352733	4002395373918		
PXPH20I-2510	20	2.8	10	M18	1	1	4932352748	4002395374069		
PXPH22N-14	22	3	6-10	M12, M18	1	1	4932352729	4002395373871		
PXPH25I-1406	25	2.3	6	M12, M18	1	1	4932352720	4002395373789		
PXPH25I-1410	25	3.5	10	M12, M18	1	1	4932352721	4002395373796		
PXPH25I-2506	25	2.3	6	M18	1	1	4932352722	4002395373802		
PXPH25I-2510	25	3.5	10	M18	1	1	4932352749	4002395374076		
PXPH28N-14	28	4	6-10	M12, M18	1	1	4932352730	4002395373888	36,67	44,00
PXPH32I-1406	32	2.9	6	M12, M18	1	1	4932352723	4002395373819		
PXPH32I-25	32	2.9/ 4.4	6-10	M18	1	1	4932352724	4002395373826		
PXPH40I-2506	40	3.7	6	M18	1	1	4932352725	4002395373833		
PXPH 40I - 5606	40	3.7	6-10	M18 BLPXPL	1	1	4932451396	4002395160884		
PXPH 50I - 5606	50	4.6	6-10	M18 BLPXPL	1	1	4932451397	4002395160891		
PXPH 63I - 5606	63	5.8	6-10	M18 BLPXPL	1	1	4932451398	4002395158102		
PXPH 75I - 5606	75	6.8	6-10	M18 BLPXPL	1	1	4932451399	4002395158119		
Mazací tuk					1	1	4932352726	4002395373840	15,07	18,08

Obsah tuby: 50 g. Pro mazání kužele a rozpěrné hlavy.



Systemové příslušenství - frézky

Charakteristika produktu	Vhodný k frézám	Množství v balíku	Objednací množství	Obj. č.	EAN kód	Cena vč. DPH €	Cena s DPH €
Přesná objímka uchycení pro frézu.							
Vysoká přesnost otáček.							
objímka uchycení Ø 3 mm.	OFE 710, OFE 630	OFS 450	1	1	4932308974	4002395309092	
objímka uchycení Ø 6.35 mm (1/4").	OFE 710, OFE 630	OFS 450	1	1	4932313194	4002395302857	
① objímka uchycení Ø 6 mm.	OFE 710, OFE 630	OFS 450	1	1	4932313192	4002395302833	
objímka uchycení Ø 8 mm.	OFE 710, OFE 630	OFS 450	1	1	4932313190	4002395302840	

①



Syst. příslušenství - lamelovací frézky

Charakteristika produktu	Vhodný k Lamelovací frézám	Množství v balíku	Objednací množství	Obj. č.	EAN kód	Cena bez DPH €	Cena s DPH €
šestizubá fréza 100 x 22,2 mm.	LF 650 PJ 710	1	1	4932361072	4002395326679	33,08	39,70
Držák rámu pro pytlík na prach 4931443873	LF 650 PJ 710	1	1	4931442872	4002395247899	31,30	37,56
Náhradní papírové sáčky pro 4932345544.	LF 650 PJ 710	5	1	4931442873	4002395247882		
Dvouděrový klíč.	LF 650 PJ 710	1	1	4932345712	4002395305551		



Systémové příslušenství - Přímé brusky na zápustky

Charakteristika produktu	Vhodný k přímým bruskám	Množství v balíku	Objednací množství	Obj. č.	EAN kód	Cena bez DPH €	Cena s DPH €
objímka uchycení Ø 3 mm.	DGL 34,DGL 30 E, DG 30 E,PSG 12, PSG 14.4 PP,HD18 SG	1	1	4932308974	4002395309092		
Ø 3 mm objímka uchycení	M 18FDG-502X	1	1	4932471202	4058546288303		
objímka uchycení Ø 6 mm.	PSG 14.4 PP,HD18 SG, PSG 12,DG 30 E, DGL 30 E,DGL 34	1	1	4932313192	4002395302833		
objímka uchycení Ø 6 mm.	DG 7 E	1	1	4931391453	4002395734818		
objímka uchycení Ø 8 mm.	DGL 34,DGL 30 E, DG 30 E,PSG 12, PSG 14.4 PP,HD18 SG, V 28 SG	1	1	4932313190	4002395302840		
objímka uchycení Ø 8 mm.	DG 7 E	1	1	4931391452	4002395734801		
objímka uchycení Ø 6.35 mm (1/4").	DGL 34,DGL 30 E, DG 30 E,PSG 12, PSG 14.4 PP,HD18 SG	1	1	4932313194	4002395302857		



Systém příslušenství - nůžky na plech

Charakteristika produktu	Vhodný k nůžky na plech	Množství v balíku	Objednací množství	Obj. č.	EAN kód	Cena bez DPH €	Cena s DPH €
Pístový čtyřstranný nůž.	PPS 12	1	1	4932308837	4002395311583	20,92	25,10
Stolní řezná čepel, čtyřstranný nůž.	KS 2.5,S 2.5	1	1	4932430171	4002395378326	21,67	26,00
	PPS 12	1	1	4932308838	4002395309085	21,17	25,40
Středový segment.	SMC 1.2 Q	1	1	48440150	045242140701	27,75	33,30
Levý segment.	SMC 1.2 Q	1	1	48440160	045242140756	27,75	33,30
Pravý segment.	SMC 1.2 Q	1	1	48440170	045242140800	27,75	33,30
Nástrčný klíč 5/32".	SMC 1.2 Q	1	1	49960070	045242221554	0,50	0,60



Systemové příslušenství - Prostřihovače na plech

Charakteristika produktu	Vhodný k prostřihovači	Množství v balíku	Objednací množství	Obj. č.	EAN kód	Cena bez DPH €	Cena s DPH €
Razník	KN 2 PN 14,4, PN 12,N 2	1	1	4932430172	4002395378333	49,25	59,10
Matrice	KN 2 PN 14,4, PN 12,N 2	1	1	4932279565	4002395308521	54,25	65,10
Speciální píst. Vyvinutý speciálně pro řezání vroubkované oceli. Maximální tloušťka řezu 1,5 mm.	KN 2 PN 14,4, PN 12,N 2	1	1	4932279498	4002395308514	57,67	69,20



Systemové příslušenství - Trubkořez / kleště na kabely

Charakteristika produktu	Množství v balíku	Objednací množství	Obj. č.	EAN kód	Cena bez DPH €	Cena s DPH €
① Řezací kolečka na trubky. Vhodné pro měděné trubky. Nehodí se na trubky z plastu a nerezové oceli.	2	1	48380010	045242159710	7,17	8,60
② Čelisti kleští na kabely	1	1	4932430070	4002395377312	40,08	48,10
Čelisti kleští na kabely C12 PPC	1	1	4931441978	4002395179268		



Systemové příslušenství - T&M přístroje

Charakteristika produktu	Množství v balíku	Objednací množství	Obj. č.	EAN kód	Cena bez DPH €	Cena s DPH €
① Elektrické zkušební sondy (1000 Voltů / 10 Ampérů) hlavice dlouhé 125 mm.	1	1	49771004	045242238965	35,53	42,64
② Elektrické krokové svorky (max. 1000 Voltů / 10 Ampérů)	1	1	49771005	045242238972	45,01	54,01



40 cm řetěz na pilu

NOVÉ

Šířka drážky [mm]	Výška [mm]	Počet článků	Množství v balíku	Objednací množství	Obj. č.	EAN kód	Cena bez DPH €	Cena s DPH €
1.1	9.5 (3/8")	56	1	1	4932464873	4058546228187	21,73	26,08



Hřebíky a sponky

Typ	Drátoměr	Rozměry (mm)	Celková délka (mm)	Úhlová hřebíkovačka	Materiál	Množství v balíku	Objednáací množství	Obj. č.	EAN kód	Cena bez DPH €	Cena s DPH €
① Spirálové hřebíky	18	1,0 x 1,25	16	0°	Potažené pryskyřicí. Galvanizované	10,000	1	4932459124	4002395287796	18,08	21,70
	18	1,0 x 1,25	19	0°	Potažené pryskyřicí. Galvanizované	10,000	1	4932459125	4002395288403	19,33	23,20
	18	1,0 x 1,25	25	0°	Potažené pryskyřicí. Galvanizované	5,000	1	4932459126	4002395288410	12,17	14,60
	18	1,0 x 1,25	30	0°	Potažené pryskyřicí. Galvanizované	5,000	1	4932459127	4002395288427	12,42	14,90
	18	1,0 x 1,25	32	0°	Potažené pryskyřicí. Galvanizované	5,000	1	4932459128	4002395288434	12,75	15,30
	18	1,0 x 1,25	40	0°	Potažené pryskyřicí. Galvanizované	5,000	1	4932459129	4002395288441	14,50	17,40
	18	1,0 x 1,25	45	0°	Potažené pryskyřicí. Galvanizované	4,000	1	4932459130	4002395288458	12,75	15,30
	18	1,0 x 1,25	50	0°	Potažené pryskyřicí. Galvanizované	4,000	1	4932459131	4002395288465	13,75	16,50
	18	1,0 x 1,25	16	0°	Nerezové / odolné vůči rzi	10,000	1	4932459132	4002395288472	49,83	59,80
	18	1,0 x 1,25	19	0°	Nerezové / odolné vůči rzi	10,000	1	4932459133	4002395288489	53,67	64,40
	18	1,0 x 1,25	25	0°	Nerezové / odolné vůči rzi	5,000	1	4932459134	4002395288496	31,17	37,40
	18	1,0 x 1,25	30	0°	Nerezové / odolné vůči rzi	5,000	1	4932459135	4002395289103	38,33	46,00
	18	1,0 x 1,25	32	0°	Nerezové / odolné vůči rzi	5,000	1	4932459136	4002395289110	36,17	43,40
	18	1,0 x 1,25	40	0°	Nerezové / odolné vůči rzi	5,000	1	4932459137	4002395289127	42,25	50,70
	18	1,0 x 1,25	45	0°	Nerezové / odolné vůči rzi	4,000	1	4932459138	4002395289134	38,33	46,00
18	1,0 x 1,25	50	0°	Nerezové / odolné vůči rzi	4,000	1	4932459139	4002395289141	40,50	48,60	
② Spirálové hřebíky	16	1.36 x 1.65	32	20°	Galvanizované	2,000	1	4932459140	4002395289158	12,17	14,60
	16	1.36 x 1.65	38	20°	Galvanizované	2,000	1	4932459141	4002395289165	12,75	15,30
	16	1.36 x 1.65	45	20°	Galvanizované	2,000	1	4932459142	4002395289172	14,00	16,80
	16	1.36 x 1.65	50	20°	Galvanizované	2,000	1	4932459143	4002395289189	15,00	18,00
	16	1.36 x 1.65	64	20°	Galvanizované	2,000	1	4932459144	4002395289196	17,17	20,60
③ Sponky	Type 50	0,5 x 1,27	6		Galvanizované	1,200	1	4932459145	4002395289806	2,67	3,20
	Type 50	0,5 x 1,27	8		Galvanizované	1,200	1	4932459146	4002395289813	3,50	4,20
	Type 50	0,5 x 1,27	14		Galvanizované	600	1	4932459147	4002395289820	2,67	3,20



Systemové příslušenství - inspekční kamery

Všechny prodlužovací kabely jsou vodotěsné a prachotěsné. Prodloužení se připevňují mezi hlavní kameru a standardně dodávaný kabel.

Charakteristika produktu	Délka kabelu (m)	Průměr kabelu (mm)	Vhodný k inspečním kamerám	Množství v balíku	Objednávací množství	Obj. č.	EAN kód	Cena bez DPH €	Cena s DPH €
Prodlužovací kabel. Lze spojit maximálně 3 prodlužovací kabely.	0.9	17	C12 IC	1	1	48530110	045242157747	51,17	61,40
① Prodlužovací kabel. Lze spojit maximálně 5 prodlužovacích kabelů.	0.9	17	C12 AVD, C12 AVA	1	1	48530141	045242216529	59,58	71,50
Výměnný kabel ke kameře analogový.	0.9	9.5	C12 AVD, C12 AVA	1	1	4931419517	4002395828234		
1m náhradní kabelová kamera pro M-spector kameru	1	12	M12 IC AV3	1	1	48530150	045242344208	125,00	150,00
3m náhradní kabelová kamera pro M-spector kameru	3	12	M12 IC AV3	1	1	48530151	045242344222	155,83	187,00
② 1 m Spojovací kabel.	1	12	M12 IC AV3	1	1	48530155	045242344215	511,67	614,00

①



②



Systemové příslušenství - M12™ vyhřívané bundy

M18™ USB napájecí port (M18™ USB PS HJ). Napájení bundy pomocí baterií M18™ USB napájecí port pro MP3 přehrávač, mobilní telefon, digitální aparát, GPS.

Zásuvka v autě - 12 V CP HJ. Napájení bundy prostřednictvím zásuvky zapalovače 12 V.

Charakteristika produktu	Množství v balíku	Objednávací množství	Obj. č.	EAN kód	Cena bez DPH €	Cena s DPH €
① M18™ napájecí port USB (M18™ USB PS HJ).	1	1	4932430084	4002395377459	27,42	32,90
② Zásuvka v autě M12™ (12 V CP HJ).	1	1	4932430085	4002395377466	13,75	16,50

①



②



Boční rukojeti

Charakteristika produktu	Množství v balíku	Objednací množství	Obj. č.	EAN kód	Cena bez DPH €	Cena s DPH €
① Boční držák s hloubkovým dorazem pro všechny vrtačky a přiklepové vrtačky s průměrem upínacího krku 43 mm.	1	1	4932373725	4002395352647	8,42	10,10
② Boční držák s hloubkovým dorazem pro všechny vrtačky a přiklepové vrtačky s krátkým krkem (13 mm) průměrem krku 43 mm.	1	1	4932364149	4002395342198	12,33	14,80



Kabely QUIK-LOK

Délka kabelu (m)	Stát specifická verze	Množství v balíku	Objednací množství	Obj. č.	EAN kód	Cena bez DPH €	Cena s DPH €
4	EU	1	1	4932373502	4002395351725	13,25	15,90
10	EU	1	1	4932373503	4002395351732	21,67	26,00
4	CH	1	1	4932373504	4002395351749	18,90	22,68
4	GB	1	1	4932373508	4002395351787	33,89	40,67
4	GB	1	1	4932373510	4002395351800		
6	EU	1	1	4932364483 ¹	4002395337620	22,42	26,90
Opravná sada QUIK-LOK kabelu.		1	1	4931380758	4002395714551		



¹Práce v těžkých podmínkách a odolnost proti kyselinám, opravy nejsou možné

Univerzální pravoúhlý vrtací nástavec

Změní obyčejnou vrtačku Milwaukee® HDE 13 RQD na úhlovou vrtačku.

Pro širokou škálu aplikací vrtání mezi polštáři podlahy a ve stíněných rozích.

Spojení otáčivé o 360° pro hlavu i sklíčidlo.

Funguje ve dvou rychlostech: 1. Nízká: rychlost se sníží o 30%, kroutivý moment se zvýší o 50%

2. Vysoká: rychlost se zvýší o 50%

Charakteristika produktu	Množství v balíku	Objednací množství	Obj. č.	EAN kód	Cena bez DPH €	Cena s DPH €
Pravoúhlý vrtací nástavec	1	1	48062871	045242088812	100,42	120,50

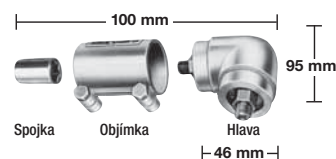

Hlavu lze pootáčet plynule dokola o 360° a lze ji aretovat v libovolné pozici.

Systemové příslušenství - strunový vyžinač

Charakteristika produktu	Množství v balíku	Objednací množství	Obj. č.	EAN kód	Cena bez DPH €	Cena s DPH €
① Náhradní cívka (včetně struny 49162712)	1	6	49162711*	045242493920	21,84	26,21
② Žací struna 2 mm x 45m	1	12	49162712	045242493906	18,58	22,30
② Žací struna 2.4mm x 76m	1	10	49162713	045242493913	29,92	35,90
Náhradní cívka s automatickým podáváním (obsahuje strunu 49162712)	1	1	49162714	045242006458	39,78	47,74



Náhradní díly k čističi potrubí M12™

Charakteristika produktu	Množství v balíku	Objednací množství	Obj. č.	EAN kód	Cena bez DPH €	Cena s DPH €
① Spirála Ø 8 mm x 7,6 m	1	1	48532571	045242364213	45,50	54,60
② Spirála Ø 8 mm x 7,6 m - otočná	1	1	48532572	045242364206	49,75	59,70
① Spirála Ø 6 mm x 7,6 m	1	1	48532573	045242471270	38,83	46,60
② Spirála Ø 6 mm x 7,6 m otočná	1	1	48532574	045242471287	43,33	52,00
③ Spirála Ø 8 mm x 7,6 m - otočná, s bubnem	1	1	48532581	045242480586	56,00	67,20
④ Spirála Ø 8 mm x 7,6 m - otočná, s bubnem	1	1	48532582	045242480593	56,00	67,20
③ Spirála Ø 6 mm x 7,6 m - otočná, s bubnem	1	1	48532583	045242480609	47,75	57,30
④ Spirála Ø 6 mm x 7,6 m - otočná, s bubnem	1	1	48532584	045242480616	47,75	57,30



M18 FS příslušenství pro čistič odtokového potrubí

Charakteristika produktu	Množství v balíku	Objednací množství	Obj. č.	EAN kód	Cena bez DPH €	Cena s DPH €
① Čistič odpadů - pouze buben	1	1	4932464277	4058546222222	113,58	136,30
② Spirála 8 mm x 23 m	1	1	48532772	045242513079	127,92	153,50
② Spirála 10 mm x 15 m	1	1	48532773	045242513086	139,42	167,30
② Spirála 13 mm x 15 m	1	1	48532774	045242513093	90,17	108,20
② Spirála 16 mm x 15 m	1	1	48532775	045242513109	108,25	129,90
③ Čistící spirála	1	1	48532786	045242006106	27,17	32,60
④ Kloubová spirála	1	1	48532787	045242006113	25,00	30,00
⑤ Rýčový nástavec 36 mm	1	1	48532788	045242006120	30,58	36,70
⑥ Řezačka tuku 40 mm	1	1	48532789	045242006137	15,92	19,10
⑦ Set na čištění odpadů - 5ks	5	1	48532790	045242006144	47,17	56,60



M18™ vysokorychlostní příslušenství k čističi odtokového potrubí

Charakteristika produktu	Množství v balíku	Objednací množství	Obj. č.	EAN kód	Cena bez DPH €	Cena s DPH €
① Spirála 6 mm x 10,5 m pro M18PF	1	1	48532671	045242482740	52,08	62,50
① 6 mm x 15 m spirála pro buben M18PF	1	1	48532672	045242482757	61,75	74,10
① Spirála 8 mm x 10,5 m pro M18PF	1	1	48532673	045242482764	59,92	71,90
① 8 mm x 15 m spirála pro buben M18PF	1	1	48532674	045242482771	68,33	82,00
① Spirála 10 mm x 10,5 m pro M18PF	1	1	48532675	045242482788	87,33	104,80
② Čistící spirála pro M18PF	1	1	48532681	045242503803	17,83	21,40
③ Kloubová spirála M18PF	1	1	48532682	045242503810	25,33	30,40
④ Rýčový nástavec 25mm pro M18PF	1	1	48532683	045242503827	12,83	15,40
⑤ Čistič potrubí 25mm - řezačka tuku pro M18PF	1	1	48532684	045242503834	11,58	13,90
⑥ Set příslušenství pro M18PF	5	1	48532685	045242503841	41,17	49,40



Systémové příslušenství - pistole na těsnicí materiál a lepidlo

Charakteristika produktu	Vhodný k drážkovací pistoli	Množství v balíku	Objednací množství	Obj. č.	EAN kód	Cena bez DPH €	Cena s DPH €
Standardní tuba 310 ml. Lze použít všechny standardní měkké tuby/ kartridže 250 ml a 310 ml. Součástí je podávací tyč (4932352937) a píst pro přepravní sestavy a šnekový podavač (44700330).	C18 PCG	1	1	48081076	045242263127	31,83	38,20
Držák 310 ML PRO VŠECHNY STANDARDNÍ NÁPLNĚ. Lze použít všechny standardní měkké tuby/ kartridže 250 ml a 310 ml. Součástí je podávací tyč (4932430099) a píst pro přepravní sestavy a šnekový podavač (44700330)	C12 PCG	1	1	48080900	045242286355	16,33	19,60
Alu válec 310 ml na měkké tuby. Lze použít na měkké tuby 310 ml a kartridže 380 ml. Požadovaná podávací tyč 49520660.	PCG 14 / 300, PCG 14 / 600	1	1	48081085	045242089246	59,92	71,90
Alu válec 400 ml na měkké tuby. Umožňuje použití standardních balení materiálů 400 ml v měkkých tubách (obsahuje 2 koncovky tuby). Vyžaduje podávací tyč (48091090) a píst (44700375).	C18 PCG,C12 PCG	1	1	4932352844	4002395375028	11,50	13,80
Alu válec 600 ml na měkké tuby. Umožňuje použití standardních balení materiálů 600 ml v měkkých tubách (obsahuje 2 koncovky tuby). Vyžaduje podávací tyč (48091091) a píst (44700375).	C18 PCG,C12 PCG	1	1	4932352845	4002395375035	12,75	15,30
Průhledný Alu válec 400 ml na měkké tuby. Umožňuje použití standardních balení materiálů 400 ml v měkkých tubách (obsahuje 2 koncovky tuby). Vyžaduje podávací tyč (48091090) a píst (44700375).	C18 PCG,C12 PCG	1	1	4932352842	4002395375004	42,75	51,30
Průhledný Alu válec 600 ml na měkké tuby. Umožňuje použití standardních balení materiálů 600 ml v měkkých tubách (obsahuje 2 koncovky tuby). Vyžaduje podávací tyč (48091091) a píst (44700375).	C18 PCG,C12 PCG	1	1	4932352843	4002395375011	51,42	61,70
Podávací tyč na kartridže 310 ml. K použití s vybavením: Standardní tuba 310 ml 48081076.	C18 PCG	1	1	4932352937	4002395375950	14,17	17,00
Podávací tyč tuby 310 ml. K použití s vybavením: Standardní tuba 310 ml 48080900.	C12 PCG	1	1	4932430099	4002395377602	14,00	16,80
Kompletní podávací tyč pro válec 400 ml na měkké tuby. K použití s vybavením: Alu válec 400 ml na měkké tuby 4932352844. Průhledný Alu válec 400 ml na měkké tuby 4932352842.	C18 PCG	1	1	48091090	045242263158	14,17	17,00
Kompletní podávací tyč pro válec 400 ml na měkké tuby. K použití s vybavením: Alu válec 400 ml na měkké tuby 4932352844. Průhledný Alu válec 400 ml na měkké tuby 4932352842.	C12 PCG	1	1	4932430100	4002395377619	14,00	16,80
Kompletní podávací tyč pro válec 600 ml na měkké tuby. K použití s vybavením: Alu válec 600 ml na měkké tuby 4932352845. Průhledný Alu válec 600 ml na měkké tuby 4932352843.	C18 PCG	1	1	48091091	045242263165	17,17	20,60
Kompletní podávací tyč pro válec 600 ml na měkké tuby. K použití s vybavením: Alu válec 600 ml na měkké tuby 4932352845. Průhledný Alu válec 600 ml na měkké tuby 4932352843.	C12 PCG	1	1	4932430101	4002395377626	17,58	21,10
Píst pro přepravní sestavy.	C18 PCG,C12 PCG	1	1	44700330	045242260928	1,42	1,70
Píst pro válec na měkké tuby.	C18 PCG,C12 PCG	1	1	44700375	045242277438	2,67	3,20
Náhradní tryska.	PCG 14 / 300, PCG 14 / 600, C18 PCG,C12 PCG	1	1	45760525	4002395775323		

Systemové příslušenství - odsávání prachu

Charakteristika produktu	Vhodný Milwaukee vysavačem	Množství v balíku	Objednáací množství	Obj. č.	EAN kód	Cena bez DPH €	Cena s DPH €	
Hadice k odsávání prachu - antistatická, délka 4 m, průměr 36 mm, s adaptérem pro nástroje.	AS 300 ELCP, AS 500 ELCP, AS 300 EMAC	1	1	4932352311	4002395369706	104,50	125,40	
Hadice k odsávání prachu, délka 3,5 m, průměr 32 mm, s adaptérem pro nástroje.	AS 250 ECP	1	1	4932352312	4002395369713			
System Ø 35 mm	Adaptér pro přímé připojení odsávací hadice 330552.	AS 1, AS 2 C	1	1	4932430833	4002395384952		
	Univerzální adaptér Ø 35 / 33 / 27 mm.	WDC 1400 A, AS 1, AS 2 C, AS 3 W, ASE 1400, ASM 1400	1	1	4932369282	4002395338412		
Sací trubka Ø 35 mm, 50 cm, z plastu.	ASE 1400, AS 1, AS 2 C, ASM 1400	1	1	4932346620	4002395319503	9,33	11,20	
Hadice odsávání prachu Ø 35 mm / 5 m.	ASE 1400, ASM 1400	1	1	4932373626	4002395351534	44,92	53,90	
System Ø 50 mm	Sací trubka Ø 35 mm, 50 cm, z plastu.	ASE 1400, AS 1, AS 2 C, ASM 1400	1	1	4932316070	4002395310449	4,83	5,80
	Redukční objímka Ø 50 mm na Ø 35 mm.	ASE 1400, AS 1, AS 2 C, ASM 1400	1	1	4932316074	4002395310456	3,08	3,70
4 vlněné filtrační sáčky, 1 vlněný mokřý filtr s gumou.	AS 250 ECP	5	1	4932352306	4002395369652	14,33	17,20	
5 x vlněné filtrační sáčky 30 l.	AS 300 ELCP, AS 300 EMAC, AS 300 ELAC	5	1	4932352307	4002395369669	27,17	32,60	
5 x vlněné filtrační sáčky 50 l.	AS 500 ELCP	5	1	4932352308	4002395369676	35,83	43,00	
Filtrační sáčky: 5 plastových sáčků 30 l.	AS 250 ECP, AS 300 ELCP, AS 300 EMAC	5	1	4932352309	4002395369683	24,33	29,20	
Filtrační sáček	Filtrační sáčky: 5 plastových sáčků 50 l.	AS 500 ELCP	5	1	4932352310	4002395369690	24,67	29,60
	Filtrační sáčky. Velmi odolné. 3 papírové sáčky 18 l.	NT 1500 A	1	1	4932373669*	4002395351824		
Filtrační sáčky. Velmi odolné. 5 papírových sáčků 25 l.	RSE 1400	5	1	4932373852	4002395352821	29,92	35,90	
Filtrační sáčky. Velmi odolné. 5 papírových sáčků 50 l.	ASE 1400, ASM 1400	5	1	4932373621	4002395351503	41,75	50,10	
Netkané sáčky pro AS 30/42 5ks.	AS 30 LAC, AS 30 MAC, AS 42 MAC	5	1	4932459689	4058546028619	29,33	35,20	
Plastové sáčky 30l pro AS 30/42 .	AS 42 MAC, AS 30 MAC, AS 30 LAC	5	1	4932459690	4058546028626	25,08	30,10	
Filtry	Filtr	AS 250 ECP, AP 250 ECP	1	1	4932352303	4002395369621	24,33	29,20
	Filtr	AS 300 ELCP, AS 500 ELCP, AS 2-250 ELCP	1	1	4932352304	4002395369638	28,42	34,10
	Filtr.	AS 300 EMAC, AS 300 ELAC	1	1	4932352305	4002395369645	51,17	61,40
	Filtr 7000 cm ² , BIA kategorie C.	AS 3 W	1	1	4932346588*	4002395319473		
	Skládaný polyesterový filtr, 2 ks.	ASE 1400, ASM 1400	1	1	4932373623	4002395351510	79,17	95,00
	PTFE plochý filtr	AS 30 LAC, AS 42 MAC, AS 30 MAC	1	1	4932459687	4058546028596	54,58	65,50
	Filtr chlazení motoru	AS 42 MAC, AS 30 MAC, AS 30 LAC	1	1	4932459688	4058546028602	27,17	32,60
Přídavná rukojeť AS 30	AS 42 MAC, AS 30 MAC, AS 30 LAC	1	1	4932459691	4058546028633	71,08	85,30	

M12 / M18 odsávání prachu - systémové příslušenství

Charakteristika produktu	Vhodný Milwaukee vysavačem	Množství v balíku	Objednací množství	Obj. č.	EAN kód	Cena bez DPH €	Cena s DPH €
① Vrtací tryska.	M18 CDEX / M18/28 CPDEX, M12 DE	2	1	49902301	045242337279	13,75	16,50
② Filtr.	M18 CDEX / M18/28 CPDEX, M12 DE	3	1	49902306	045242299454	16,83	20,20
③ Štěrbinová hubice.	M12 DE	1	1	49902325*	045242297603	11,44	13,73
④ sada 3 ks. Filtreační box, filtr, víko.	M12 DE	3	1	49902340	045242299461	15,92	19,10
⑤ M18 & M28 filtrační box	M18 CDEX / M18/28 CPDEX	4	1	49902342	045242341948	15,92	19,10
⑥ adaptér pro odsávání umožňuje připojení M12DE k nezávislému odtahu prachu/vysavači		1	1	4932430479	4002395381401	6,67	8,00



Odsávání prachu

Charakteristika produktu	Množství v balíku	Objednací množství	Obj. č.	EAN kód	Cena bez DPH €	Cena s DPH €
① Sběrač prachu - kroužek pro zachycení prachu při vrtání nad hlavou. Vhodný k Ø 5 – 8 mm.	1	1	4932430912	4002395385744	3,08	3,70
② Odsávací systém pro zachycení prachu na stěně nebo při vrtání nad hlavou. Vrtací bit s průměrem max. Ø 28 mm. Vhodný ke všem průmyslovým odsávacím zařízením (univerzální držák Ø 26 – 41 mm).	1	1	4932430446	4002395381074	12,33	14,80
③ Kryt na vrtání a jádrové vrtání - PHDE72. Pro vrtání od Ø 6 - 72 mm. Kartáčová vložka pro lepší sání a extrakci. Kartáče, které se dají vyndat při vrtání. Výstupní hubice: Ø 37 mm vnější / Ø 32 mm vnitřní. Náhradní těsnící manžety (2 ks): 4931448564. Náhradní kartáč: 4931448565	1	1	4932430480	4002395381418	45,83	55,00
④ DE16 - Univerzální odsavač DE16 jednotka, 1 x postranní rukojeť a 3 x krční límce - umožňující připevnění na šroubovák s převodovým krkem od Ø 43 - 59 mm. 2 x vrtací trysky (49902301)	1	1	4932430835	4002395384976	65,17	78,20



Lapač prachu SDS-Plus

NOVÉ

Univerzální použití – Vhodné pro VŠECHNY značky a modely vrtacích kladiv SDS-Plus.

Vhodný pro VŠECHNY vrtáky SDS-Plus s celkovou délkou až do 215 mm.

Vhodný pro VŠECHNY standardní vysavače.

Průhledná objímka zaručuje viditelnost a přesnost.

Zachytává až 99 % vzdušného prachu.

Možnost použití s vysavačem nebo bez vysavače.

Charakteristika produktu	Množství v balíku	Objednací množství	Obj. č.	EAN kód	Cena bez DPH €	Cena s DPH €
Lapač prachu SDS-Plus	1	1	4932464916	4058546228613	20,74	24,89
Pouzdro lapače prachu SDS-Plus	1	1	4932464917	4058546228620	6,28	7,54



Nabíječky



Charakteristika produktu	Systém	Rozsah nabíjení	Nabíjecí doba	Pro NiCd aku	Pro NiMH aku	Pro Li-Ión aku	Obj. č.	EAN kód	Cena bez DPH €	Cena s DPH €
① M4 C	M4	4 V	30	–	–	Ano	4932352958	4002395376162		
② L4 C	REDLITHIUM™ USB	4 V	120	Ne	Ne	Ano	4932459446	4058546011079		
③ C12 C	M12	12 V	40/70/80/130	–	–	Ano	4932352000	4002395366606		
④ M12 TC	M12	12 V	40/70/80/130	Ne	Ne	Ano	4932459450	4058546011116		
⑤ M12 C4	M12	12 V	40/80/130	–	–	Ano	4932430554	4002395382156		
⑥ M12-18C	M12,M14,M18	12 - 18 V	40/80/100/124/180	–	–	Ano	4932352959	4002395376179		
⑦ M12-18 AC	M12,M14,M18	12 - 18 V	40/80/100/124/180	–	–	Ano	4932459205	4002395287208		
⑧ M12 18 FC	M12,M14,M18	12 - 18 V	26/47/59/68/95	–	–	Ano	4932451079	4002395810581		
⑨ M1418 C6	M14,M18	14.4 V - 18 V	40/80/100/124/180	–	–	Ano	4932430086	4002395377473		
⑩ M28 C	M28	28 V	60/90	–	–	Ano	4932352524	4002395371822		

Ostatní Akumulátory

Charakteristika produktu	Systém	Typ aku	Napětí (V)	Kapacita aku (Ah)	Obj. č.	EAN kód	Cena bez DPH €	Cena s DPH €
① M4 B2	M4	Li-ion	4	2.0	4932430098	4002395377596		
② L4 B2	REDLITHIUM™ USB	Li-ion	4	2.5	4932459445	4058546011062		
③ M12 B2	M12	Li-ion	12	2.0	4932430064	4002395377251		
④ M12 B3	M12	Li-ion	12	3.0	4932451388	4002395157969		
⑤ M12 B4	M12	Li-ion	12	4.0	4932430065	4002395377268		
⑥ M12 B6	M12	Li-ion	12	6.0	4932451395	4002395158638		
⑦ M14 B	M14	Li-ion	14.4	1.5	4932352665	4002395373239		
⑧ M14 B4	M14	Li-ion	14.4	4.0	4932430323	4002395379842		
⑨ M18 B2	M18	Li-ion	18	2.0	4932430062	4002395377237		
⑩ M18 B4	M18	Li-ion	18	4.0	4932430063	4002395377244		
⑪ M18 B5	M18	Li-ion	18	5.0	4932430483	4002395381449		
⑫ M18 B6	M18	Li-ion	18	6.0	4932451244	4002395167661		
⑬ M18 B9	M18	Li-ion	18	9.0	4932451245	4002395167678		
⑭ M28 BX	M28	Li-ion	28	3.0	4932352732	4002395373901		
⑮ M28 B5	M28	Li-ion	28	5.0	4932430484	4002395381456		
M18 HB3	M18	Li-ion	18	3.0	4932471069	4058546286972		
M18 HB5.5	M18	Li-ion	18	5.5	4932464712	4058546226572		
M18 HB8	M18	Li-ion	18	8.0	4932471070	4058546286989		
⑯ M18 HB12	M18	Li-ion	18	12.0	4932464260	4058546222055		

①



⑨



②



⑩



③



⑪



④



⑫



⑤



⑬



⑥



⑭



⑦



⑮



⑧



⑯





Ruční nářadí

Měřicí pásma **STUD**™

NOVÉ



- Technologie pásma pásma EXO 360™ zajišťuje dlouhou životnost, odolnost proti poškození a opotřebování.
- Délka až 3 m / 10'.
- Patentovaná prstová brzda: chrání prsty před zasunutím se pásmem.
- Plně vyztužený rám
- Pouzdro z materiálu ABS s obložením odolným proti rázům zaručuje větší pohodlí při použití a odolnost na staveništi.
- Drátěný tvar přichytky na řemen: omezuje roztržení kapsy.
- Třída přesnosti II.
- Hromadné balení, objednávat v násobcích 6 kusů.



Charakteristika produktu	Délka (m)	Šířka plátku (mm)	Množství v balíku	Objednáací množství	Obj. č.	EAN kód	Cena bez DPH €	Cena s DPH €
Měřicí pásma STUD™ 5 m	5	27	1	6	48229905	045242533558	18,08	21,70
Měřicí pásma STUD™ 7,5 m	7.5	27	1	6	48229908	045242533565	21,50	25,80
Měřicí pásma STUD™ 5 m – 16 ft	5 / 16"	27	1	6	48229917	045242533534	18,08	21,70
Měřicí pásma STUD™ 7,5 m – 25 ft	7.5 / 25"	27	1	6	48229926	045242533541	21,50	25,80



Prstová zarážka

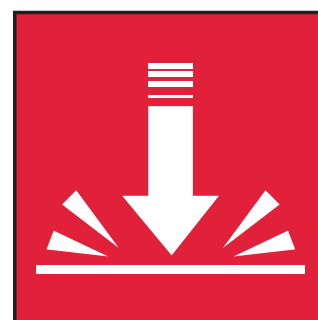

24m drop

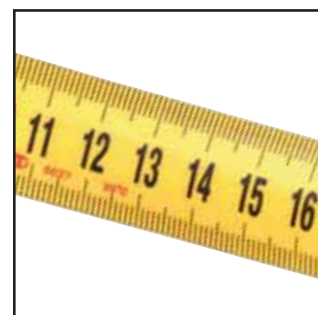

Exo 360™

PREMIUM MAGNETICKÉ PÁSMA



- Zdokonalená prstová zarážka, stabilnější provedení.
- Kompaktnější ergonomická konstrukce.
- Kompaktnější háček pro lepší viditelnost postranního měřítka.
- Poddajnější spona na opasek lépe přizpůsobená k připnutí na kapsu.
- Ochrana pásma neblýskavým nylonovým potahem, až 10krát odolnější vůči poškození na staveništi.
- 27mm pásmo oboustranně potištěné pro snazší čitelnost při měření.
- Silný dvojitý magnet na začátku pásma umožňuje snadné uchycení na plochých površích a kruhových trubkách.
- Architektonická stupnice pro snadný výpočet výkresů.
- 5-bodový zpevněný rám.
- Třída přesnosti II.



Prstová zarážka



5ti bodový zesílený rám

Charakteristika produktu	Délka (m)	Množství v balíku	Objednací množství	Obj. č.	EAN kód	Cena bez DPH €	Cena s DPH €
5 m metrické	5	1	6	48227305	045242486953	15,19	18,23
8 m metrické	8	1	6	48227308	045242486960	17,39	20,87
10 m metrické	10	1	6	48227310	045242486977	21,49	25,79
5 m / 16 ft metrické & palcové	5 / 16'	1	6	48227216	045242486939	15,19	18,23
8 m / 26 ft metrické & palcové	8 / 26'	1	6	48227225	045242486946	17,39	20,87
10 m / 33 ft - metrické a palce	10 / 33'	1	6	48227233	045242521944	34,38	41,26

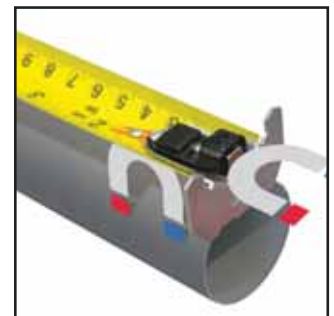

Duální magnety

PREMIUM MAGNETICKÁ PÁSMA - hromadné balení

Charakteristika produktu	Délka (m)	Množství v balíku	Objednací množství	Obj. č.	EAN kód	Cena bez DPH €	Cena s DPH €
5m metrický - hromadné balení	5	1	12	4932459373	4058546010348	11,19	13,43
5m/16ft - metrický a palce - hromadné balení	5 / 16'	1	12	4932459374	4058546010355	9,39	11,27
8m metrický - hromadné balení	8	1	12	4932464177	4058546221225	14,99	17,99
8m/26ft - metrický a palce - hromadné balení	8 / 26'	1	12	4932464178	4058546221232	14,89	17,87



Oboustranný tisk stupnice

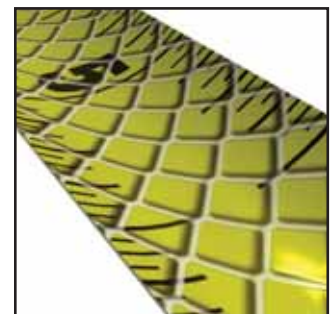

Opatřeno neodrazným nátěrem



Měřicí pásmo Autolock

NOVÉ

- Zajištění Autolock: pásmo je automaticky zajištěno, jakmile dojde k jeho vysunutí.
- Nylonová vrstva na pásmu zaručuje ochranu před nečistotami, prachem a vodou.
- Vyztužení pouzdra pásma v 5 bodech zaručuje jeho dlouhodobou provozní životnost.
- Pouzdro z materiálu ABS s obložením odolným proti rázům zaručuje větší pohodlí při použití a odolnost na staveništi.
- Kompaktní design a pohodlná velikost.
- Odolná spona na řemen.
- Třída přesnosti II.
- Hromadné balení, objednávat v násobcích 6 kusů.



Charakteristika produktu	Délka (m)	Šířka plátku (mm)	Množství v balíku	Objednávací množství	Obj. č.	EAN kód	Cena bez DPH €	Cena s DPH €
Měřicí pásmo Autolock 5 m	5	25	1	6	4932464663	4058546226084	8,29	9,95
Měřicí pásmo Autolock 8 m	8	25	1	6	4932464664	4058546226091	9,99	11,99
Měřicí pásmo Autolock 5 m – 16 ft	5	25	1	6	4932464665	4058546226107	8,29	9,95
Měřicí pásmo Autolock 8 m – 26 ft	8	25	1	6	4932464666	4058546226114	9,99	11,99



Profesionální měřicí pásma

- Zlepšená ergonomie a pohodlná velikost.
- Trvanlivost pracovních vlastností.
- 5-bodový zpevněný rám.
- Ostří chráněno pokrytím 2G nylonem.
- Zlepšená flexibilita a odtrhávání pásma.
- Vyhovuje testu poklesu o 3 m.
- Nemagnetické.
- Výraznější font písma měřicí stupnice pro lepší čitelnost.
- Menší kompaktní tvar háčkového závěsu.
- Opěrka pro snadné vertikální měření.
- Více přizpůsobená kapse, zlepšená spona na opasek.



Charakteristika produktu	Délka (m)	Šířka plátku (mm)	Množství v balíku	Objednávací množství	Obj. č.	EAN kód	Cena bez DPH €	Cena s DPH €
Pro kompaktní svinovací metr C5/25	5	25	1	6	4932459593	4058546027650	8,49	10,19
Pro kompaktní svinovací metr C8/25	8	25	1	6	4932459594	4058546027667	10,69	12,83
Pro kompaktní svinovací metr C5-16/25	5 / 16'	25	1	24	4932459595	4058546027674	8,09	9,71
Pro kompaktní svinovací metr C8-26/25	8 / 26'	25	1	12	4932459596	4058546027681	10,69	12,83



Měřicí pásmo s LED svítilnou

NOVÉ

- LED svítilna se světelným výkonem 19 luxů: pomáhá najít měřené místo.
- Nylonová vrstva na pásmu zaručuje ochranu před nečistotami, prachem a vodou.
- Vyztužení pouzdra pásma ve 4 bodech zaručuje jeho dlouhodobou provozní životnost.
- Pouzdro z materiálu ABS s obložením odolným proti rázům zaručuje větší pohodlí při použití a odolnost na staveništi.
- Kompaktní design a pohodlná velikost.
- Magnet na zadní části měřicího pásma umožňuje jeho uchycení na kovové bedně na nářadí nebo na jiném kovovém povrchu.
- Dodávka obsahuje také 2 baterie CR2016.
- Třída přesnosti II.
- Hromadné balení, objednávat v násobcích 12 kusů.



Charakteristika produktu	Délka (m)	Šířka plátku (mm)	Množství v balíku	Objednací množství	Obj. č.	EAN kód	Cena bez DPH €	Cena s DPH €
Měřicí pásmo 3 m/10 ft s LED svítilnou	3	12	1	12	48226602	045242529285	6,49	7,79

Měřicí pásma Slimline

- Velmi kompaktní a ergonomicky vylepšený design.
- Ostří chráněné nylonovým povlakem -proti smítkům, nečistotám a vodě.
- Pouzdro ABS s měkkou pryžovou plochou pro uchopení, větší pohodlí a trvanlivost pracovních vlastností.
- 4-bodový zpevněný rám.
- Základna plochá pro vodorovnou stabilitu a opěradlo pro snadné vertikální měření.
- Spona na popruhy.
- Třída přesnosti II.
- Objednávky je možné podávat na kartony s 24, 12 nebo 6 pásmy, v závislosti na SKU (Stock Keeping Unit- prodejní jednotce na skladu).



Charakteristika produktu	Délka (m)	Šířka plátku (mm)	Množství v balíku	Objednací množství	Obj. č.	EAN kód	Cena bez DPH €	Cena s DPH €
S3 / 16	3	16	1	12	48227703	045242512898	4,49	5,39
S5 / 19	5	19	1	12	48227705	045242512904	5,69	6,83
S5 / 25	5	25	1	6	48227706	045242512911	6,29	7,55
S8 / 25	8	25	1	6	48227708	045242512928	7,49	8,99
S5-16 / 25	5/16'	25	1	24	48227717	045242512935	5,99	7,19
C8-26 / 25	8/26'	25	1	24	48227726	045242512942	7,39	8,87

Měřicí pásmo - 2 m / 6'



- 5ti bodový zesílený rám - odolný pro práci na staveništích.
- Heavy Duty kvalita: 13 mm šířka.
- Opatřeno neodrazným nátěrem. Pásmo se neblýská a snáze se na jasném slunci čte.
- Ergonomický & pohodlný: pohodlná konstrukce pro snadné měření.
- Balené spolu, objednávejte v násobcích 12 ks.

Charakteristika produktu	Délka (m)	Množství v balíku	Objednáací množství	Obj. č.	EAN kód	Cena bez DPH €	Cena s DPH €
Metrický & nemetrický	2	1	12	48225502	045242468034	4,33	5,20

Kompozitní skládací metr

- Zámky při 90°/180°.
- Referenční úhel, nerezaví.
- Voděodolný.
- Značení odolné proti opotřebení.



Charakteristika produktu	Délka (m)	Šířka plátku (mm)	Přesnost	Počet členů	Připojení	Množství v balíku	Objednáací množství	Obj. č.	EAN kód	Cena bez DPH €	Cena s DPH €
Kompozitní skládací metr	2	15 x 3.20	Třída 2	10	Plast a nerezová ocel	1	10	4932459301	4058546002671	11,50	13,80

Dřevěný skládací metr

- Zámky při 90°/180°.
- Referenční úhel.



Charakteristika produktu	Délka (m)	Šířka plátku (mm)	Přesnost	Počet členů	Připojení	Množství v balíku	Objednáací množství	Obj. č.	EAN kód	Cena bez DPH €	Cena s DPH €
Dřevěný skládací metr	2	16 x 3.20	3 Třída	10	Mosaz	1	12	4932459302	4058546002688	4,00	4,80

Tenký dřevěný skládací metr

- Zámky na 180°.
- Flexibilní tenký design.

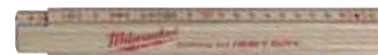

Charakteristika produktu	Délka (m)	Šířka plátku (mm)	Přesnost	Počet členů	Připojení	Množství v balíku	Objednací množství	Obj. č.	EAN kód	Cena bez DPH €	Cena s DPH €
Tenký dřevěný skládací metr	2	16 x 2.70	3 Třída	10	Mosaz	1	10	4932459303	4058546002695	3,50	4,20

Dlouhá otevřená pásma

- Ocelová konstrukce s nylonovým povlakem (extra silný nylonový povlak) pro zvýšení životnosti.
- Nejlepší výkon ve své třídě: o 50% méně natažení než u sklolaminátových pásek
- Ultra odolná konstrukce: vyztužená kovová rukojeť s odolností vůči pádům.
- 3: 1 svírání převodovkou pro 10x delší životnost převodovky a hladké přetáčení.
- KRYT PROTI ŠPÍNĚ: Stěrač nečistoty udržuje ostří čisté od brusného materiálu.
- Třída 2.
- 2 oboustranný potisk stupnice. Metrické měření zobrazené na horní straně a britská stupnice (palce a stopy) na spodní straně.



Charakteristika produktu	Délka (m)	Šířka plátku (mm)	Množství v balíku	Objednací množství	Obj. č.	EAN kód	Cena bez DPH €	Cena s DPH €
① Dlouhé otevřené pásmo kombi 30m/100ft	30	13	1	1	48225203	045242486069	41,17	49,40
② Dlouhé otevřené pásmo kombi 100m/330ft	100	9.5	1	1	48225211	045242486076	84,17	101,00

Dlouhé měřicí pásmo ze skelných vláken

NOVÉ

- Pásmo ze skelných vláken zaručuje nízkou hmotnost.
- Planetové převody 3:1 zaručují 10krát delší životnost převodů a hladší navíjení.
- KRYT PROTI ZNEČIŠTĚNÍ: stěrka na nečistoty udržuje pásmo v čistotě a odstraňuje abrazivní materiál.
- Oboustranný potisk pásma. Označení metrickými jednotkami na horní straně pásma a britskými jednotkami na spodní straně pásma.



Charakteristika produktu	Délka (m)	Šířka plátku (mm)	Množství v balíku	Objednací množství	Obj. č.	EAN kód	Cena bez DPH €	Cena s DPH €
Dlouhé měřicí pásmo ze skelných vláken 30 m/100 ft	30	13	1	1	48225330	045242527731	22,10	26,52
Dlouhé měřicí pásmo ze skelných vláken 60m/200ft	60	13	1	1	48225360	045242527748	37,55	45,06

Dlouhá uzavřená pásma

- Jednostranný 30 m metrický popis o šířce čepele 9,5 mm.
- KRYT PROTI ŠPÍNĚ: Stěrač nečistoty udržuje ostří čisté od brusného materiálu.
- Ultra odolná konstrukce: vyztužená kovová rukojeť s odolností vůči pádům.
- 3: 1 svírání převodovkou pro 10x delší životnost převodovky a hladké přetáčení.
- Třída 2.



Charakteristika produktu	Délka (m)	Šířka plátku (mm)	Množství v balíku	Objednací množství	Obj. č.	EAN kód	Cena bez DPH €	Cena s DPH €
Dlouhé uzavřené pásmo 30m	30	9.5	1	1	48225103	045242486106	29,00	34,80



Nothing but **HEAVY DUTY.**[™]

REDSTICK[™]

ODOLNÁ. ZARUČENÁ PŘESNOST



1

Ochranné koncovky tlumí nárazy a chrání rám.

2

Odolná, celokovová S otvorem pro zavěšení při skladování

3

Široká, odolná madla pro pohodlí a přenášení

4

Vysoce kontrastní systém libel se snadno čistí a optimalizuje čitelnost

5

Přepracované protiskuzové držáky zabraňující posuvu na zdi

6

Precizně zpracovaný měřicí povrch zajišťuje přesnost za všech podmínek



AMPULOVÁ TECHNOLOGIE SHARPSITE[™]
LEPŠÍ čitelnost



CELOKOVÝ VYZTUŽENÝ RÁM
BACKBONE[™]



ZESÍLENÉ
**MAGNETY Z KOVŮ
VZÁCNÝCH ZEMIN**

REDSTICK™ Backbone vodováhy



- Celokovové BACKBONE™. Nejsilnější, nejdolnější rám. Zesílená retenční trubice.
- SHARPSITE™ technologie libel. Nejlepší čitelnost a nárazuvzdornost.
- Široké, odolné rukojeti pro pohodlí a přenosnost.
- Přesná frézovaná měřicí plocha zajišťuje přesnost ve všech pracovních polohách..
- Trubicový systém s vysokým kontrastem optimalizuje viditelnost a snadno se čistí.
- Vysoká pevnost, Snímatelné kryty na koncovkách, ochranné rámy které umožňují přístup i ve stísněných prostorech.
- Formované, protiskuzové rukojeti se zachytí na stěně a zabrání klouzání a jsou použitelné i s koncovkami nebo i bez nich.
- Odolný, celokovový otvor na zavěšení ke skladování.
- Přesnost měření na 0,029° (0,5 mm/m) v normální a reverzní poloze.
- Zesílené magnety ze vzácných prvků pro maximální držení na materiálu (pouze magnetické vodováhy).



Nejsilnější, nejdolnější rám, celokovové vyztužení Backbone™



SHARPSITE™ technologie libely, nejlepší čitelnost



Zesílené magnety ze vzácných zemin pro maximální sílu (pouze magnetické vodováhy)



30 YEARS ACCURACY GUARANTEE
JAHRE GENAUIGKEITSGARANTIE
ANS DE PRECISION GARANTIE
www.milwaukeetool.eu

Charakteristika produktu	Délka (cm)	Rukojeti	Množství v balíku	Objednací množství	Obj. č.	EAN kód	Cena bez DPH €	Cena s DPH €
40 cm magnetické	40	0	1	1	4932459061	4002395280322	53,67	64,40
60 cm magnetické	60	0	1	1	4932459063	4002395280346	58,00	69,60
80 cm magnetické	80	1	1	1	4932459065	4002395280360	62,50	75,00
100 cm magnetické	100	0	1	1	4932459067	4002395280384	71,58	85,90
120 cm magnetické	120	2	1	1	4932459069	4002395281008	89,58	107,50
180 cm magnetické	180	2	1	1	4932459071	4002395281046	110,00	132,00
200 cm magnetické	200	2	1	1	4932459073	4002395281060	122,92	147,50
240 cm magnetické	240	2	1	1	4932459075	4002395281084	135,83	163,00
40 cm nemagnetické	40	0	1	1	4932459060	4002395280315	42,25	50,70
60 cm nemagnetické	60	0	1	1	4932459062	4002395280339	47,58	57,10
80 cm nemagnetické	80	1	1	1	4932459064	4002395280353	53,67	64,40
100 cm nemagnetické	100	0	1	1	4932459066	4002395280377	60,50	72,60
120 cm nemagnetické	120	2	1	1	4932459068	4002395280391	74,58	89,50
180 cm nemagnetické	180	2	1	1	4932459070	4002395281015	95,00	114,00
200 cm nemagnetické	200	2	1	1	4932459072	4002395281053	107,50	129,00
240 cm nemagnetické	240	2	1	1	4932459074	4002395281077	120,83	145,00
Koncovka pro REDSTICK™ Backbone vodováhy			2	1	4932459680	4058546028527	6,31	7,57

REDSTICK™ kompaktní vodováhy



- SHARPSITE™ technologie libel. Nejlepší čitelnost a nárazuvzdornost.
- Kompaktní a odolný rám.
- Dolní frézovaná měřicí plocha zaručuje přesné měření.
- Libela s vysokým kontrastem optimalizuje viditelnost a snadno se čistí.
- Zesílené magnety ze vzácných prvků pro maximální držení na materiálu (pouze magnetické vodováhy).
- Přesnost měření 0,029°, (0,5 mm/m) v normální i obrácené poloze.
- Snímatelné gumové kryty na koncovkách absorbují nárazy.



Charakteristika produktu	Délka (cm)	Rukojeti	Množství v balíku	Objednávací množství	Obj. č.	EAN kód	Cena bez DPH €	Cena s DPH €
40 cm magnetické	40	0	1	1	4932459079	4002395281725	41,75	50,10
60 cm magnetické	60	0	1	1	4932459081	4002395281749	46,50	55,80
80 cm magnetické	80	0	1	1	4932459083	4002395281763	51,75	62,10
100 cm magnetické	100	0	1	1	4932459085	4002395281787	56,42	67,70
120 cm magnetické	120	0	1	1	4932459087	4002395282401	65,50	78,60
180 cm magnetické	180	0	1	1	4932459089	4002395282425	80,75	96,90
40 cm nemagnetické	40	0	1	1	4932459078	4002395281718	34,00	40,80
60 cm nemagnetické	60	0	1	1	4932459080	4002395281732	37,08	44,50
80 cm nemagnetické	80	0	1	1	4932459082	4002395281756	42,08	50,50
100 cm nemagnetické	100	0	1	1	4932459084	4002395281770	49,58	59,50
120 cm nemagnetické	120	0	1	1	4932459086	4002395281794	58,92	70,70
180 cm nemagnetické	180	0	1	1	4932459088	4002395282418	74,58	89,50
Koncovka pro REDSTICK™ Compact vodováhy			2	1	4932459681	4058546028534	6,44	7,73

Tenké vodováhy



- 2 pevné akrylové libely. Nárazuvzdorné a odolné proti UV záření.
- Přesné milimetrové měření až do 120 cm zaručuje maximální přesnost.
- Koncovky tlumící nárazy.
- Protiskluzové uchycení přilne ke stěně a brání klouzání.
- Odolný otvor na zavěšení ke skladování.
- VPA certifikát pro přesnost.
- Zaručená životnost. S přesností na 0,029° (0,0005" / v, 0,5 mm / m).



Charakteristika produktu	Délka (cm)	Množství v balíku	Objednávací množství	Obj. č.	EAN kód	Cena bez DPH €	Cena s DPH €
Magnetické 40 cm	40	1	1	4932464854	4058546227999	12,65	15,18
Magnetické 60 cm	60	1	1	4932464855	4058546228002	14,58	17,50
Magnetické 100 cm	100	1	1	4932464856	4058546228019	19,53	23,44
Magnetické 180 cm	180	1	1	4932464857	4058546228026	34,29	41,15
Tenké vodováhy 40 cm	40	1	1	4932459090	4002395282432	9,79	11,75
Tenké vodováhy 60 cm	60	1	1	4932459091	4002395282449	12,09	14,51
Tenké vodováhy 80 cm	80	1	1	4932459092	4002395282456	14,49	17,39
Tenké vodováhy 100 cm	100	1	1	4932459093	4002395282463	15,59	18,71
Tenké vodováhy 120 cm	120	1	1	4932459094	4002395282470	19,09	22,91
Tenké vodováhy 180 cm	180	1	1	4932459095	4002395282487	25,89	31,07
Tenké vodováhy 200 cm	200	1	1	4932459590	4058546027629	28,69	34,43

REDSTICK™ vodováhy na beton



- SHARPSITE™ (ostré místo) tato technologie/konstrukce stahovací latě s vodováhou, zlepšuje její čitelnost.
- Ergonomický profil zajišťuje maximální životnost a souvislé uchopení po celé délce.
- Široká hořčíková základna pro zlepšení funkčnosti stahovací latě a pro lepší čištění.
- Speciální pracovní hrany mají zaoblený a čtvercový spodní okraj pro řezání a dokončování betonu.
- Vysoce kontrastní systém vodováhy je lehce čitelný a optimalizuje viditelnost.
- Okolí vodováhy je optimalizováno na stahovací operace a snadnost čištění.
- Sklon vodováhy je 1/8" & 1/4" (1 % & 2 %).



Charakteristika produktu	Délka (cm)	Rukojeti	Množství v balíku	Objednací množství	Obj. č.	EAN kód	Cena bez DPH €	Cena s DPH €
60 cm nemagnetické	60	0	1	1	4932459893	4058546030650	73,39	88,07
120 cm nemagnetické	120	0	1	1	4932459894	4058546030667	111,29	133,55
180 cm nemagnetické	180	0	1	1	4932459895	4058546030674	156,19	187,43

REDCAST lité vodováhy



- 2 pevné akrylové libely. Nárazuvzdorné a odolné proti UV záření.
- 2 Heavy Duty "kovadlina" podložky z hliníkové slitiny pro zpracování úderů během obkladačských prací.
- Na profilu vodováhy otvor na vrták v průměru od 5 do 12 mm.
- Přesné milimetrové měření povrchu zaručuje přesnost ve všech pracovních pozicích.
- Odolný otvor na zavěšení ke skladování.
- VPA certifikát pro přesnost.
- Zaručená životnost. S přesností na 0,029° (0,0005" / v, 0,5 mm / m).



Charakteristika produktu	Délka (cm)	Množství v balíku	Objednací množství	Obj. č.	EAN kód	Cena bez DPH €	Cena s DPH €
REDCAST™ lité vodováhy 60 cm	60	1	1	4932459098	4002395283118	24,19	29,03
REDCAST™ lité vodováhy 80 cm	80	1	1	4932459099	4002395283125	35,69	42,83

Stupňové vodováhy



- SHARPSITE[™] technologie trubičky. Nejlepší čitelnost a nárazuvzdornost.
- Uzamčení 360°, nastavitelná libela. Identifikuje a opakuje nastavení jakéhokoliv úhlu potřebného na pracovišti. Uzamkne libelu na místě, aby zajistila přesnost uvnitř i venku z kapsy.
- Zesílené magnety ze vzácných prvků. Zesílená konstrukce magnetického obvodu přeměruje pole dodávající 2x sílu držení.
- Pevné akrylové blokové libely poskytují odolnost a maximální čitelnost.
- Tělo z hliníkové slitiny odolává těžkým podmínkám na pracovišti.
- Přesné milimetrové měření povrchu zaručuje přesnost ve všech pracovních pozicích.
- Otvor na šňůrku pro použití s většinou programů prevence.
- S přesností na 0,029° (0,0005" / v, 0,5 mm / m).



Charakteristika produktu	Délka (cm)	Množství v balíku	Objednáací množství	Obj. č.	EAN kód	Cena bez DPH €	Cena s DPH €
Stupňové vodováhy	25	1	1	4932459096	4002395282494	35,79	42,95

Torpédové vodováhy



- Zesílené magnety ze vzácných prvků. Zesílený konstrukce magnetického obvodu přeměruje pole dodávající 2x více síly držení.
- Maximálně zobrazovací plocha. Lehká čitelnost v 1/8 nebo 1/4 naklonění v obou směrech.
- Zesílené akrylové libely poskytují odolnost a maximální čitelnost.
- Čisté připojení. Lehká vodováha na svařené materiály, potrubí a jiné.
- Optimalizovaná V-drážka pro stabilitu na neželezném potrubí.
- Pálený okraj se stupnicí pro rychlé měření na materiálu.
- Štíhlý, zúžený design pro snadné vytahování a vkládání do kapsy.



Charakteristika produktu	Délka (cm)	Množství v balíku	Objednáací množství	Obj. č.	EAN kód	Cena bez DPH €	Cena s DPH €
Torpédové vodováhy	17	1	1	4932459097	4002395283101	24,59	29,51

Kapesní úhlová vodováha

- 360° nastavitelná vodováha pro odečítání úhlů.
- Zamykatelný mechanismus pro opakovatelné použití.
- Zesílené magnety z vzácných zemin pro maximum přídržné síly.
- V drážka pro měření na trubkách.
- Vyfrézovaná hrana zajišťuje přesnost.
- Kompaktní velikost pro všechna pracoviště.



Charakteristika produktu	Délka (cm)	Množství v balíku	Objednací množství	Obj. č.	EAN kód	Cena bez DPH €	Cena s DPH €
Kapesní vodováha	7,8	1	6	4932459597	4058546027698	14,89	17,87

Mini vodováhy

- Lehká hliníková konstrukce se snadno vejde za opasek na nářadí nebo do kapsy.
- Pevné akrylové libely. Nárázuvzdorné a odolné vůči UV záření.
- Nárázuvzdorné koncové kryty.
- Přesnost měření 0,029° (0,5 mm/m) ve standardní poloze.
- VPA certifikát pro přesnost.



Charakteristika produktu	Délka (cm)	Množství v balíku	Objednací množství	Obj. č.	EAN kód	Cena bez DPH €	Cena s DPH €
Mni vodováha 10 cm	10	1	10	4932459100	4002395283446	4,89	5,87



INKZALL™ značkovače

- Zachovává si ostrost, nehoubovatí ani neustupuje pod tlakem.
- Špička odolná proti opotřebení - akrylový hrot ideální pro drsné povrchy, například OSB a beton.
- Značkovač píše i po 72+ hodinách od sejmutí krytky.
- Pro použití na betonu, dřevě, kovu, překližce, OSB, plastech.
- Lze používat na vlhkém, mastném, zaprášeném, rezavém povrchu nebo povrchu znečištěném suti.
- Rychlá doba schnutí - snížená možnost rozmazání na povrchu z PVC nebo kovu.
- Kompaktní design.
- Tvrdá sponka na krytce - lze přichytit na stavební přílbu, kalhoty, montérky.
- Snadno otevíratelná krytka pro obsluhu jednou rukou.
- Otvor pro připevnění šňůrky.
- Design zabraňující kutálení pro lepší stabilitu na hladkých površích.

Charakteristika produktu	Barva	Špička	Množství v balíku	Objednávací množství	Obj. č.	EAN kód	Cena bez DPH €	Cena s DPH €
① Značkovač s jemným hrotem*	Černý	1 mm	1	36	48223100	045242319473	0,83	1,00
② Značkovač s jemným hrotem*	Červený	1 mm	1	36	48223170	045242355259	0,83	1,00
③ Jemný značkovač se stylusem	Černý	1 mm	1	1	48223101	045242297436	7,92	9,50
④ Značkovač s plochým hrotem	Černý	1- 4.8 mm	1	1	48223103	045242333608	2,17	2,60
⑤ INKZALL™ popisovač s tenkým hrotem	Černé	0.6 mm	4	1	48223154	045242479764	5,75	6,90
⑥ Barevný značkovač s jemným hrotem Modrý, červený, zelený a černý		1 mm	4	1	48223106	045242333585	4,00	4,80

* Objednávky jsou dodávány v kartonu = 36 x 48223100. Minimální množství na objednávku je jeden karton = 36 ks. Pokud je objednané množství vyšší než 36 ks je nutno objednat násobky 36 ks (tj. 72, 108, 144, 180, ...).



INKZALL™ barevné značkovače

- Značkovač s klapkou.
- Odolný akrylový hrot pro nejnáročnější podmínky prostředí: zvládá i povrchovou teplotu od -10° až + 145°C.
- Značkovače na tmavé plochy, kde by tradiční značkovače nebyly snadno viditelné.
- Můžou být použity na drsné, špinavé a mastné povrchy.
- Pro použití na betonu, černé trubky, hliník, PVC, oceli a nerezové oceli, pryže a pneumatiku.
- Doba schnutí 10 sekund.
- Značení odolné vůči vodě a UV.
- Permanentní značkovače. Označení vytrvá až 6 měsíců.
- Kovová hlaveň pro trvanlivost na staveništi.
- Barva bez xylenu.
- Důležité : Zatřeptejte značkovačem spolu s uzávěrem. Odstraňte uzávěr a opatrně pumpujte nahoru a dolů, dokud inkoust proudí do hrotu.



Charakteristika produktu	Množství v balíku	Objednávací množství	Obj. č.	EAN kód	Cena bez DPH €	Cena s DPH €
① INKZALL™ L bílý značkovač	1	12	48223711	045242363360	3,08	3,70
② INKZALL™ L žlutý značkovač	1	12	48223721	045242363377	3,08	3,70
③ INKZALL™ L černý značkovač	1	12	48223731	045242363384	3,08	3,70

INKZALL™ zvýrazňovače

- Odolný hrot zůstane ostrý delší dobu.
- Nerozmažávají a neroztékají se.
- Netoxický inkoust, ASTM D 4236 certifikát.
- Ideální pro architektonické nákresy, štítky, kancelářský papír.
- Profil těla není kulatý, nekutálí se po hladkém povrchu.
- Konstrukce se sponou na přílbu: INKZALL™ zvýrazňovače je možné připnout k helmě, kalhotám, kombinéze, atd.
- Díra na šňůrku na připnutí INKZALL™ zvýrazňovače k opasku.

Charakteristika produktu	Množství v balíku	Objednací množství	Obj. č.	EAN kód	Cena bez DPH €	Cena s DPH €
① INKZALL™ zvýrazňovače - žluté	5	1	48223201	045242482573	6,17	7,40
② INKZALL™ zvýrazňovače - barevné	5	1	48223206	045242482580	6,17	7,40



INKZALL™ popisovače s tenkým hrotem

- Hrot cca 0,6 mm.
- Odolný vůči zanášení.
- Hlavní aplikace: označování štítků pro elektrické kabely, přidávání komentářů k plánům architektů.

Charakteristika produktu	Barva	Množství v balíku	Objednací množství	Obj. č.	EAN kód	Cena bez DPH €	Cena s DPH €
① INKZALL™ pero s tenkým černým hrotem	Černé	4	1	48223164	045242479818	6,58	7,90
② INKZALL™ pero s barevným tenkým hrotem	Černé, červené a modré	4	1	48223165	045242479825	6,58	7,90



Zavírací nůž FASTBACK[™]

- Otevření jednou rukou: uživatel může otevřít nůž jednou rukou, snadná aktivace
- Integrovaný hák: umožňuje udělat řez bez otevření nože
- Výměnný plátek: výměna je velmi rychlá
- Odizoluje vodič, není třeba další nástroj
- Tenký design: nástroj se pohodlně vejde do kapsy
- Klip na opasek: snadné uložení nože



Charakteristika produktu	Množství v balíku	Objednací množství	Obj. č.	EAN kód	Cena bez DPH €	Cena s DPH €
① Zavírací nůž FASTBACK [™]	1	6	48229901	045242367047	12,75	15,30
② FASTBACK [™] zavírací nůž se zásobníkem na čepele	1	1	48221903	045242292547	16,33	19,60
③ Fastback [™] kompaktní otáčecí nůž	1	1	48221906	045242359196	9,33	11,20

Fastback zavírací nůž

- Stiskněte a převraťte operaci, což umožňuje jednoruční otevření.
- Čepel z nerezové oceli kterou lze znovu naostřit
- Hrot umožňuje řízené propíchnutí a plynulé řezání.
- Vložka zámku zajišťuje čepel v otevřené poloze.
- Díra na šňůrku
- Drátěná spona na opasek pro rychlý přístup bez roztřepení kapsy.
- Kompaktní velikost pro nošení v kapse.



Charakteristika produktu	Množství v balíku	Objednací množství	Obj. č.	EAN kód	Cena bez DPH €	Cena s DPH €
Fastback zavírací nůž	1	1	48221990	045242296842	17,17	20,60

Nůž s pevnou čepelí

NOVÉ

- Tento nůž s pevnou čepelí je vyroben tak, aby bylo zachováno jeho optimální ostří.
- Čepel z nerezové oceli s délkou 101 mm, optimalizována pro zachování ostrosti.
- Celokovová stopka zaručuje odolnost při náročných řezech.
- Ergonomická rukojeť nabízí bezpečný a pohodlný úchop.
- Otvor pro šňůrku zaručuje snadné upevnění.
- Odolné tvarované pouzdro s přichytkou na řemen umožňuje rychlý přístup.



Charakteristika produktu	Množství v balíku	Objednací množství	Obj. č.	EAN kód	Cena bez DPH €	Cena s DPH €
Nůž s pevnou čepelí	1	1	4932464828	4058546227739	20,37	24,44

Nůž s pevnou čepelí Hawkbill

NOVÉ

- Nůž s pevnou čepelí Hawkbill je ideální pro odstraňování izolace z vodičů a kabelů.
- Čepel z nerezové oceli je optimalizována tak, aby zůstala déle ostrá.
- Celokovová stopka zaručuje odolnost při náročných řezech.
- Velká ergonomická rukojeť je určena pro pohodlné použití v rukavicích.
- Otvor pro šňůrku zaručuje snadné upevnění.
- Odolné tvarované pouzdro s příchytou na řemen umožňuje rychlý přístup.



Charakteristika produktu	Množství v balíku	Objednací množství	Obj. č.	EAN kód	Cena bez DPH €	Cena s DPH €
Nůž s pevnou čepelí Hawkbill	1	1	4932464829	4058546227746	20,37	24,44

Nekompromisní skládací nože

- Premium D2 čepel z oceli zajišťuje lepší odolnost proti korozi. Vysoká pevnost a odolnost proti opotřebení, zůstane ostrý delší dobu
- Hladký / zoubkovaný ostří 75 mm a zapichovací hrot. Ideální pro trhání průhledného materiálu a špičkou umožňuje řízené propichnutí.
- Obrácený otvor s ložiskem: lze otevřít pouze s 2 rukami.
- Otevřený ocelový rám zámku zajišťuje čepel v otevřené poloze.
- Skelná nylonová rukojeť s nerezovou ocelí.
- Vložka zámku zajišťuje čepel v otevřené poloze.
- Díra na šňůrku
- Oboustranná spona na opasek umožňuje použití pravou nebo levou rukou



Charakteristika produktu	Typ nože	Množství v balíku	Objednací množství	Obj. č.	EAN kód	Cena bez DPH €	Cena s DPH €
① Nekompromisní zavírací nůž hladký	Hladký	1	1	48221994	045242477043	34,25	41,10
② Nekompromisní zavírací nůž zoubkovaný	Zoubkovaný	1	1	48221998	045242359165	34,25	41,10

Nůž s pevnou čepelí HARDLINE

NOVÉ

- Čepel dlouhá 127 mm vyrobená z oceli AUS-8 zachovává dlouhodobě ostrý břit a omezuje tak nutnost broušení nože.
- Celokovová stopka zaručuje odolnost při náročných řezech.
- Tvarovaná rukojeť opatřená otvorem pro šňůrku zaručuje pevný a bezpečný úchop.
- Odolné nastavitelné pouzdro zaručuje flexibilitu při přenášení a rychlý přístup k noži.



Charakteristika produktu	Množství v balíku	Objednací množství	Obj. č.	EAN kód	Cena bez DPH €	Cena s DPH €
Nůž s pevnou čepelí HARDLINE	1	1	4932464830	4058546227753	66,92	80,30

Nůž s výsuvným ostřím

- Nůž se aktivuje vysunutím ostří - snižuje riziko náhodného poranění
- Odizoluje vodič, není třeba další nástroj
- Výměnný plátek - výměna je velmi rychlá
- Uložení plátků - magnetický držák na 5 ks plátků
- Heavy Duty: celokovové tělo s gumovým potahem, vyšší komfort, ruka neklouže



Charakteristika produktu	Množství v balíku	Objednací množství	Obj. č.	EAN kód	Cena bez DPH €	Cena s DPH €
Nůž s výsuvným ostřím	1	6	48229910	045242367054	9,67	11,60

Samozatahovací bezpečnostní nůž

- Samozatahovací mechanismus: zatáhne ostří po uvolnění tlačítka
- Dvě polohy ostří umožňují kontrolovat hloubku řezu
- Zásobník ostří uvnitř rukojeti může obsahovat až 5 ostří
- Výměna ostří bez nástrojů: šetří čas při výměně nástrojů. Mechanismus odšroubovatelný palcem umožňuje výměnu ostří rychle a bez jakýchkoli nástrojů
- Heavy Duty: trvanlivé celokovové tělo
- Loupač drátů: Odstraňuje nutnost hledat v tašce další nástroj. Seřízne drát do Ø 5 mm²



Charakteristika produktu	Množství v balíku	Objednací množství	Obj. č.	EAN kód	Cena bez DPH €	Cena s DPH €
Samozatahovací bezpečnostní nůž	1	1	48221915	045242296873	13,67	16,40

Užitkové nože pro všeobecné účely

- Mikrokarbidový kov pro delší životnost
- Optimalizovaná geometrie řezného úhlu pro větší ostrost
- Extra vybroušená řezná hrana pro čistší řezy
- Nože jsou chráněné a snadno přístupné z úložného boxu

Charakteristika produktu	Celková délka (mm)	Výška (mm)	Množství v balíku	Objednací množství	Obj. č.	EAN kód	Cena bez DPH €	Cena s DPH €
① Užitkové nože pro všeobecné účely	62	19	50	1	48221950	045242344444	18,58	22,30
			5	1	48221905	045242268061	1,33	1,60
② Ostří – hákový nůž	62	19	50	1	48221952	045242286980	19,33	23,20
③ Ostří – nůž na karton zaoblený	62	19	5	1	48221934	045242286942	0,83	1,00



Odlamovací nože

- Kovový zámek* pro maximální trvanlivost a delší životnost
- Zámek s rychlozávitem*, který umožní rychlejší seřízení ostří
- Automatický kluzný zámek** pro rychlejší seřízení ostří
- Odlamovací příhrádková objímka** odlamuje segmenty ostří
- Tvarovaná rukojeť zajišťuje neklouzávavý úchop a je odolná proti acetonu
- Mikrokarbidové ostří pro delší životnost, zvýšenou ostrost a čistý řez
- * 18 mm/25 mm odlamovací nože
- **9 mm odlamovací nože



Charakteristika produktu	Šířka plátku (mm)	Počet bodů ostří	Množství v balíku	Objednávací množství	Obj. č.	EAN kód	Cena bez DPH €	Cena s DPH €
① Odlamovací nože 9 mm	9	13	1	1	48221960	045242296811	3,58	4,30
② Odlamovací nože 18 mm	18	8	1	1	48221961	045242296798	5,75	6,90
③ Odlamovací nože 25 mm	25	7	1	1	48221962	045242296828	6,17	7,40

Odlamovací ostří

- Robustní opakovaně použitelný zásobník se snadným přístupem k ostří
- Optimalizovaná geometrie řezného úhlu pro ostrost a přesnost řezu
- Mikrokarbidový disperzní kov pro delší životnost
- Přesně nabroušené řezné hrany pro čistší řezy

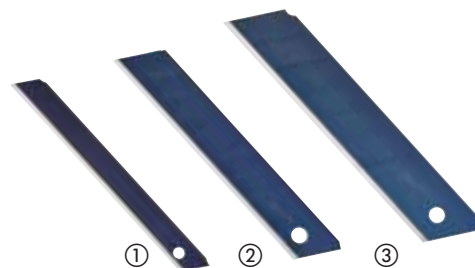

Charakteristika produktu	Šířka plátku (mm)	Počet bodů ostří	Množství v balíku	Objednávací množství	Obj. č.	EAN kód	Cena bez DPH €	Cena s DPH €
① Odlamovací ostří 9 mm	9	13	10	1	48229109	045242288649	3,08	3,70
② Odlamovací ostří 18 mm	18	8	10	1	48229118	045242288656	4,83	5,80
③ Odlamovací ostří 25 mm	25	7	10	1	48229125	045242288663	6,17	7,40

Bezpečnostní řezačka

- Snižuje možnost zranění díky zapuštěnému ostří a tím zabraňuje kontaktu s prsty.
- Snižuje možnost poškození zboží v krabicích nebo v balíku.
- Konstrukce s duálním hákem vydrží dvakrát tak dlouho, jak jednotlivé řezačky.



Charakteristika produktu	Množství v balíku	Objednávací množství	Obj. č.	EAN kód	Cena bez DPH €	Cena s DPH €
Bezpečnostní řezačka	1	1	48221916	045242495337	2,67	3,20

Pilka na PVC

- Kovový design rukojeti pro nejlepší trvanlivost ve své třídě .
- Výměna listu bez náradí: až 10x rychlejší výměna listů.
- Rukojeť s krytem pro větší pohodlí.
- Kompaktní design.



Charakteristika produktu	Množství v balíku	Objednací množství	Obj. č.	EAN kód	Cena bez DPH €	Cena s DPH €
Pilka na PVC	1	1	48220212	045242467518	18,08	21,70
Náhradní pil. list pro PVC pilky	1	1	48220222	045242467532	9,67	11,60

Kompaktní pila

- Výměna listů bez nástroje pro 10x rychlejší změnu pilových listů.
- Kompaktní design, ideální pro všestranné řezání v úzkých prostorech.
- Nastavitelná délka listů pro snadnější řezání.
- Gumový kryt na rukojeť pro větší pohodlí.
- Přijme 12" pilové listy.
- Dodáváno s plátkem 10" / 24 Tpi.



Charakteristika produktu	Množství v balíku	Objednací množství	Obj. č.	EAN kód	Cena bez DPH €	Cena s DPH €
Kompaktní pila na kov	1	1	48220012	045242204571	12,42	14,90

Skládací pilka

- Výměna pilových listů bez náradí - až 10x rychlejší výměna listů.
- Skládací pilka - snazší a bezpečnější skladování.
- Gumová rukojeť - zvýšený komfort.
- Přijímá všechny Sawzall® pilové listy - Zvýšená všestrannost.
- Dodává se s 18 TPI, 150 mm pilovým listem.



Charakteristika produktu	Délka pilového plátku (mm)	Množství v balíku	Objednací množství	Obj. č.	EAN kód	Cena bez DPH €	Cena s DPH €
Skládací pilka	150	1	1	48220305	045242204618	16,83	20,20

Pilka na kov

- Tvrdý kovový rám, podporuje vyšší napětí (25.000 psi / 250 liber).
- Rukojeť zajišťuje bezpečné uchopení a pohodlí pro uživatele.
- Interní úložiště listů pro další pilové listy.
- Dodává se s 10" / 24 Tpi pilovým listem.



Charakteristika produktu	Množství v balíku	Objednací množství	Obj. č.	EAN kód	Cena bez DPH €	Cena s DPH €
Pilka na kov	1	1	48220050	045242362226	23,67	28,40

Strouhací špičatá pila

- 150 mm plátek na suché zdivo. Extra pevný plátek, mech. odolnost větší než pila elektrická.
- Vrstva pro ochranu proti korozi.
- Gumový potah, zvyšuje komfort, ruka neklouže.
- Vyřízne otvor, zvětší již vyříznutý otvor.



Charakteristika produktu	Množství v balíku	Objednací množství	Obj. č.	EAN kód	Cena bez DPH €	Cena s DPH €
Strouhací špičatá pila	1	6	48229304	045242480555		

Technické nůžky

- Střížná hrana z karbidu železa pro maximální odolnost a trvanlivost. Delší životnost ve srovnání s nerezovou ocelí.
- Pochromované čepele pro maximální ochranu proti rezavění.
- Celokovové jádro: konstrukce rukojetí z kovu na ochranu při pádech a proti zlomení rukojeti silou.
- Technologie pojistných šroubů chrání čepele před uvolněním k zajištění přesného stříhání.
- Velká oka rukojetí pro použití v rukavicích.
- Žlábek pro ukazovák pro větší pohodlí.
- Laserové nabroušení a značky pravítka na čepeli umožní najednou měřit a stříhat.
- Technické ofsetové nůžky s mikrozoubkovanými čepeli pro maximální trvanlivost a lepší adhezi.
- Technické ofsetové nůžky s vyhnutím o úhel 60° umožňují mít ruce nad stříhaným materiálem.



Charakteristika produktu	Celková délka (mm)	Délka pilového plátku (mm)	Hmotnost (g)	Množství v balíku	Objednací množství	Obj. č.	EAN kód	Cena bez DPH €	Cena s DPH €
① Rovné nůžky	230	95	180	1	1	48224044	045242347483	17,17	20,60
② Vyhnuté nůžky	240	115	230	1	1	48224043	045242347476	19,83	23,80

Nůžky na plech

- Sloty pro palec a ukazováček pro zvýšené pohodlí a méně únavy. Uživatel může vytvářet otvory do plechu s lehkostí a menším rizikem zranění.
- Vroubkované břity zabraňují sklouznutí při řezání.
- Méně ruční námahy při řezání silnějších materiálů. Provedení se složeným pákovým efektem.
- Torzní pružina otevírá při řezání čelisti automaticky, což umožňuje rychlejší řezání a méně únavy.
- Chromované nože s ochranou proti korozi – zvýšená životnost. Extra odolné – 65 HRC.
- Vyrobeno z kované legované oceli – nejlepší trvanlivost – Cr M Steel.
- Mechanismus pro uzamykání jednou rukou.
- Štíhlý design – eliminace případů zaseknutí v materiálu.
- Trojnásobná identifikace směru řezání – na hlavě, rukojeti a pomocí barevně odlišené rukojeti.
- Ergonomické a trvanlivé rukojeti umožňují pohodlí a vydrží déle.
- Nůžky na plech aviation: pro krátké rovné a obloukové řezy. Ideální pro řezy úzkým průměrem a pro zářezy.
- Offsetové nůžky: pro nepřetržitě rovné nebo zakřivené řezy. Posun drážky: 45° - drží ruku použitaveľa daleko od obrobku.
- Extra dlouhé nůžky na plech aviation: pro delší a rovnější stříhy na jeden záběr.

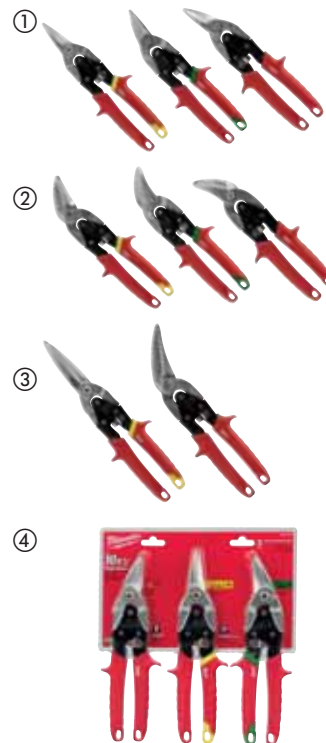

Směr stříhání	Celková délka (mm)	Délka hrany (mm)	Max. kapacita řezání - hliník (mm)	Max. kapacita řezání - nerezová ocel (mm)	Hmotnost (g)	Množství v balíku	Objednací množství	Obj. č.	EAN kód	Cena bez DPH €	Cena s DPH €
① Nůžky na plech aviation: pro krátké rovné a obloukové řezy. Ideální pro řezy úzkým průměrem a pro zářezy.											
Přímé (žluté)	260	31	1.0	0.6	430	1	1	48224530	045242503643	13,25	15,90
Pravé (zelené)	260	31	1.0	0.6	430	1	1	48224520	045242503636	13,25	15,90
Levé (červené)	260	31	1.0	0.6	430	1	1	48224510	045242503629	13,25	15,90
② Offsetové nůžky: pro nepřetržitě rovné nebo zakřivené řezy. Posun drážky: 45° - drží ruku použitaveľa daleko od obrobku.											
Přímé (žluté)	260	37	1.0	0.6	430	1	1	48224532	045242503674	17,17	20,60
Pravé (zelené)	260	30	1.0	0.6	430	1	1	48224522	045242503667	17,17	20,60
Levé (červené)	260	30	1.0	0.6	430	1	1	48224512	045242503650	17,17	20,60
③ Extra dlouhé nůžky na plech aviation: pro delší a rovnější stříhy na jeden záběr.											
Přímé (žluté)	310	76	1.0	0.6	450	1	1	48224537	045242503681	18,42	22,10
Levé (offsetové)	290	63	1.0	0.6	450	1	1	48224538	045242503698	22,42	26,90
④ Sada nůžek na plech											
48224510, 48224530 a 48224520						3	1	48224533	045242503735	29,00	34,80

Mini řezák na měděné trubky

- Navržen s maximálním přizpůsobením řezacího mechanismu.
- Chromované válečky zajišťují stálost a ochranu před rzí, což prodlužuje životnost.
- Pohodlný držák umožňuje rychlejší regulaci a snadnější používání.
- Kompaktní velikost pro řezání trubek na těsných místech.



Charakteristika produktu	Max. řezná kapacita v měděném potrubí (mm)	Množství v balíku	Objednací množství	Obj. č.	EAN kód	Cena bez DPH €	Cena s DPH €
Řezák na měděné trubky MINI 15 mm	3 - 15	1	1	48229250	045242521210	12,00	14,40
Řezák na měděné trubky MINI 22 mm	3 - 22	1	1	48229258	045242521258	19,33	23,20
Řezák na měděné trubky MINI 28 mm	3 - 28	1	1	48229251	045242521227	20,25	24,30



Řezák na měděné trubky

- Vytvořený pro rovné, čisté řezy.
- Čtyři válečky zajišťují přesné řezání a zabraňují klouzání na materiálu.
- Chromované válečky zajišťují stálost a ochranu před rzi, což prodlužuje životnost.
- Plynulá regulace.
- Zabudovaný odhrotovač.
- Náhradní ostří ve víčku.



Charakteristika produktu	Max. řezná kapacita v měděném potrubí (mm)	Množství v balíku	Objednací množství	Obj. č.	EAN kód	Cena bez DPH €	Cena s DPH €
Řezák na měděné trubky 28 mm	3 - 28	1	1	48229259	045242521265	37,90	45,48
Řezák na měděné trubky 42 mm	3 - 42	1	1	48229252	045242521234	51,42	61,70
Řezák na měděné trubky 67 mm	16 - 67	1	1	48229253	045242521241	83,90	100,68



Nože pro řezáky měděných trubek

- Náhradní nože pro řezáky měděných trubek.

Charakteristika produktu	Množství v balíku	Objednací množství	Obj. č.	EAN kód	Cena bez DPH €	Cena s DPH €
Řezací nože na měď	2	1	48224256	045242356256	8,83	10,60
Řezací kotouče na trubky z nerezové oceli	4	1	4932464511	4058546224561	47,93	57,52



VYSTRUŽOVACÍ PERO

- Umožňuje snadné odstraňování hrotů z měděných trubek a PVC.
- Celokovový design pro náročné použití na staveništi.
- Tepelně ošetřená čepel s černou oxidovou vrstvou pro prodloužení životnosti.
- Klip odolný proti skluzu umožňuje snadné uložení do kapsy nebo tašky na nástroje.



Charakteristika produktu	Množství v balíku	Objednací množství	Obj. č.	EAN kód	Cena bez DPH €	Cena s DPH €
① VYSTRUŽOVACÍ PERO	1	1	48224255	045242356249	9,33	11,20
② Vyměnitelné ostří	3	1	48224257	045242356263	9,16	10,99

Řezák na plasty

- Řezy PEX, PB, MDP, PE, plastové elektrické trubky, pneumatické potrubí, plastové přepadové trubky, gumové hadice, silikonové hadice až do Ø 25 mm.
- Čelisti tvaru -V pro rychlé a rovné řezy, zabraňuje drcení materiálu.
- Vyměnitelné ostří poskytuje delší životnost.
- Robustní konstrukce – celokovová hlava a rukojeť pro maximální životnost.
- Drážky na hlavě umožňují odizolování spojů.
- Hlava s ochranou proti rezivění.
- Zafixování jednou rukou pro snadné použití / rychlé otevření a uzavření.
- Ergonomická rukojeť pro maximální komfort a vynikající výkon.



Charakteristika produktu	Max. kapacita řezání - průměr trubky (mm)	Množství v balíku	Objednací množství	Obj. č.	EAN kód	Cena bez DPH €	Cena s DPH €
Řezák na plasty	25	1	1	48224202	045242343133	25,58	30,70
Vyměnitelný nůž		1	1	48224203	045242343140	4,42	5,30

Ráčnové nůžky na plast

- Odolná nerezová ocel nože pro více řezů.
- Komfortní rukojeť umožňuje pracovní komfort.
- Rychlé uvolnění nože zvyšuje pracovní rychlost.
- Kovový zámek ovládaný jednou rukou.
- Otvor pro připevňovací šňůru zvyšuje bezpečnost.
- Nože jsou vyměnitelné.
- Použitelné pro: pvc, cpvc, pex, pp, pb, pvdf, pe.



Charakteristika produktu	Max. kapacita řezání - průměr trubky (mm)	Množství v balíku	Objednací množství	Obj. č.	EAN kód	Cena bez DPH €	Cena s DPH €
① Ráčnové nůžky na plast - 42mm	42	1	1	4932464172	4058546221171	49,12	58,94
① Ráčnové nůžky na plast 63mm	63	1	1	4932464173	4058546221188	73,69	88,43
② Nože k ráčnovým nůžkám na plast 42mm		1	1	48224211	045242477012	26,27	31,52
② Nože k ráčnovým nůžkám na plast 63 mm		1	1	48224216	045242477036	53,79	64,55



Nůžky na kabely

- Nejlepší ve své třídě ve kvalitě řezu: zkosené čelisti hlavy. Přesné pro stříhání hladkých kabelů.
- Komfortní rukojeť: pohodlnější než rukojeť plastu. Nebude se odloupávat.
- Kovaný design: dobrá trvanlivost i v nepříznivých podmínkách.
- Ochrana proti korozi: povrchová úprava chrání před korozí.



Charakteristika produktu	Množství v balíku	Objednací množství	Obj. č.	EAN kód	Cena bez DPH €	Cena s DPH €
Nůžky na kabely	1	1	48226104	045242356140	20,75	24,90



Pákové štípací kleště

NOVÉ

- Břity kleští z kované oceli poskytují pevnou a odolnou stříhací hranu.
- Rukojeti s pohodlným úchopem se nebudou uvolňovat a prokluzovat.
- Seřizovací šroub ostří zaručuje vysoký výkon a delší provozní životnost.
- Otvory pro závěsnou šňůrku.



Charakteristika produktu	Šířka plátku (mm)	Maximální průměr řezání do materiálu HRC 31 [Max. Ø mm]	Maximální průměr řezání do materiálu HRC 48 [Max. Ø mm]	Množství v balíku	Objednací množství	Obj. č.	EAN kód	Cena bez DPH €	Cena s DPH €
Pákové štípací kleště 14"	13	8	5	1	1	4932464827	4058546227722	24,19	29,03
Pákové štípací kleště 24"	13	11	8	1	1	4932464826	4058546227715	41,79	50,15



Teleskopické pákové štípací kleště

NOVÉ

- Rukojeti POWERMOVE™ mohou být prodlouženy, což zaručuje snadnější stříhání při náročných aplikacích.
- Břity kleští z kované oceli poskytují pevnou a odolnou stříhací hranu.
- Otočná hlava umožňuje nastavení úhlu.
- Rukojeti s pohodlným úchopem se nebudou uvolňovat a prokluzovat.
- Otvory pro závěsnou šňůrku.



Charakteristika produktu	Šířka plátku (mm)	Maximální průměr řezání do materiálu HRC 31 [Max. Ø mm]	Maximální průměr řezání do materiálu HRC 48 [Max. Ø mm]	Množství v balíku	Objednací množství	Obj. č.	EAN kód	Cena bez DPH €	Cena s DPH €
Teleskopické pákové štípací kleště 14"/18"	13	8	5	1	1	4932464850	4058546227951	46,09	55,31
Teleskopické pákové štípací kleště 24"/30"	13	11	8	1	1	4932464851	4058546227968	66,49	79,79



Kleště na štípání

- Karbidová železná hrana: delší životnost ostří
- Komfortní rukojet: pohodlnější než plastová. Nebude se odlupovat.
- Hladká hlava. Nepoškození povrchu během vytahování / páčivých aplikací.
- Kovaný design: větší trvanlivost i v nepříznivých podmínkách.
- Ochrana proti korozi: povrchová úprava chrání před rzi.



Charakteristika produktu	Délka (mm)	Množství v balíku	Objednací množství	Obj. č.	EAN kód	Cena bez DPH €	Cena s DPH €
Kleště na štípání	180	1	1	48226407	045242356096	18,08	21,70

Elektrikářské kleště - 5 v 1

- Kleště pro odizolování vodičů – velikosti vodičů 0.75 mm², 1.0 mm², 1.5 mm², 2.5 mm², 4.0 mm².
- Štípačky – laserem tvrzené odolné zaoblené hrany.
- Kombinačky – jsou vhodné pro uchopení a ohýbání kabelů.
- Odstraňovač ostřin – odhrotovací žebra na hlavě pro trubky o průměru 12 – 25 mm.
- Tvorba oček – zabudovaná funkce pro tvorbu oček na drátech.
- Uzamykací mechanismus ovládaný jednou rukou.



Celková délka (mm)	Kapacita odizolování (mm ²)	Kapacita řezání - středně tvrdý drát (mm)	Kapacita řezání - tvrdý drát (mm)	Max. kapacita řezání - kabel, drát (mm)	Tloušťka čelisti (mm)	Max. průměr - odhrotovací hlava (mm)	Množství v balíku	Objednací množství	Obj. č.	EAN kód	Cena bez DPH €	Cena s DPH €
190	0.75, 1.0, 1.5, 2.5, 4.0	2.5	2.5	6.0	4	25	1	1	48229079	045425212720	22,75	27,30

Heavy duty kombinované kleště

- Pro univerzální aplikace štípání a stříhání.
- Design pro široké spektrum využití – dlouhé rukojeti s maximálním střížným výkonem a využitím.
- Odhrotovací žebra na hlavě - drát o průměru až do 25 mm, není nutné další nářadí. Není třeba dalších nástrojů.
- Vytahovač hřebíků – silný úchop a vysoký pákový efekt.
- Laserem tvrzené odolné hrany. Stříhání drátů, šroubů a hřebíků. Velmi tvrdé hrany až do 64 HRC.
- Zoubkované břity čelisti pro štípání a stříhání.
- Vyrobeno z chrom vanadiové oceli pro trvanlivost s ochranou proti rezivění.
- Ergonomická rukojeť pro maximální komfort a vynikající výkon.
- S lisovacím zařízením.



Kapacita štípání - tvrdý drát (mm)	Kapacita řezání - měkký drát (mm)	Celková délka (mm)	Hmotnost (g)	Max. průměr - odhrotovací hlava (mm)	Množství v balíku	Objednací množství	Obj. č.	EAN kód	Cena bez DPH €	Cena s DPH €
3.0	4.6	250	480	25	1	1	48226100	045242342228	20,25	24,30

Dlouhé kleště

- Dlouhé kleště: zvláště vhodná pro uchopení, ohýbání a nastavování v omezených oblastech.
- Drátové stříhání: stříhá dráty do 2,5 mm.
- Odhrotování: odhrotovací žebra na hlavě vhodné na dráty až do 20 mm. Není potřeba pro dalších nástrojů.
- Vytahovač hřebíků.
- Ozubené čelisti pro lepší uchopení a vynikající kontrolu.
- Laserem tvrzené odolné břity. Extra zakalené na 64 HRC.
- Chromvanadiové pro maximální odolnost vůči opotřebení a dobrou ochranu proti korozi.
- Ergonomická a odolná, pogumovaná rukojeť pro komfort a delší výdrž.



Celková délka (mm)	Kapacita řezání - tvrdý drát (mm)	Průměr kabelu (mm)	Délka čelisti (mm)	Hmotnost (g)	Max. průměr - odhrotovací hlava (mm)	Množství v balíku	Objednací množství	Obj. č.	EAN kód	Cena bez DPH €	Cena s DPH €
210	2.5	6.0	51	255	18	1	1	48226101	045242342211	23,42	28,10

Boční štípací kleště

- Pro všestranné použití při štípání.
- Ochrana špičky – špičky jsou nastaveny do prostoru mimo zem, aby byly chráněny břity proti poškození při pádu.
- Design pro široké spektrum využití – dlouhé rukojeti s maximálním řezným výkonem a využitím.
- Odhrotovací žebra na hlavě - trubka o průměru až do 25 mm, není nutné další nářadí.
- 15° osetová hlavice umožňuje řezání v jeně rovině, může být použita pro vytahování hřebíků – snadnější a rychlejší páčení a tah.
- Laserem kalené odolné břity. Extra odolné – 64 HRC - řezání drátů, šroubů, vrutů a hřebíků.
- Vyrobeno z kované legované oceli (chrom-vanadium) – nejlepší trvanlivost a výborná ochrana proti korozi.
- Ergonomické a trvanlivé rukojeti umožňují pohodlí a vydrží déle.



Celková délka (mm)	Kapacita štípání - tvrdý drát (mm)	Kapacita štípání - měkký drát (mm)	Délka čelisti (mm)	Hmotnost (g)	Množství v balíku	Objednací množství	Obj. č.	EAN kód	Cena bez DPH €	Cena s DPH €
160	2.5	4.0	22	195	1	1	48226106	045242342181	15,83	19,00
180	3.0	4.0	26	246	1	1	48226107	045242342198	16,83	20,20

Kleště na vodní čerpadla

- Pro držení, uvolnění a držení obrobku.
- Nastavení jednou rukou pro rychlé a silné uchopení.
- Jemné polohy stupnice pro přesné nastavení uchopení. Méně prostojů a vyšší efektivita.
- Tlačítko aretace pro rychlé nastavení.
- Čelisti s V-drážkou s profilem pro pevnější uchopení, přesnější nasazení snížení rizika uklouznutí. Speciální kalení zubů 60 HRC.
- Vyrobeno z chrom-niklové oceli pro trvanlivost a pro ochranu proti rezivění.
- Ergonomická rukojeť pro maximální komfort a vynikající výkon.
- Odhrotovací žebra na hlavě, není nutné další nářadí.
- K dispozici ve 3 délkách pro optimální využití.
- Ergonomický úzký design pro přístup do zúžených prostorů.



Celková délka (mm)	Celková délka (inch)	Max. rozměr matice/kliče [mm]	Max. průměr trubky [mm]	Hmotnost (g)	Max. průměr - odhrotovací hlava (mm)	Max. průměr - odhrotovací rukojeť (mm)	Množství v balíku	Objednací množství	Obj. č.	EAN kód	Cena bez DPH €	Cena s DPH €
200	8	30	32	250	38	25	1	1	48226208	045242342235	17,08	20,50
250	10	36	42	425	51	25	1	1	48226210	045242342242	20,25	24,30
300	12	50	60	660	70	25	1	1	48226212	045242342259	24,92	29,90

Samosvorné kleště TORQUE LOCK™

- TORQUE LOCK™: Rychlejší nastavení a snadné uvolnění při sevření plochých i okrouhlých materiálů při svařování. Na šroub TORQUE LOCK™ je možné působit dodatečnou silou pro lepší a pevnější uchopení. Lze také použít pro účely zavěšení / ukládání.
- Tvrzené čelisti: větší síla stisku materiálu.
- Ochrana proti korozi: pochromování nástroje prodlužuje jeho životnost omezením rezavění.
- Design kontrolovaného uvolnění: rychlé a snadné uvolnění jednou rukou.

	Celková délka (mm)	Celková délka (inch)	Typ čelisti	Rozevření plochých čelisti (mm)	Otevírací kapacita čelisti pro trubky (mm)	Množství v balíku	Objednací množství	Obj. č.	EAN kód	Cena bez DPH €	Cena s DPH €
①	170	7	Maxbite™	–	38	1	1	48223607	045242358328	11,50	13,80
②	250	10	Maxbite™	–	50	1	1	48223610	045242358311	11,83	14,20
③	127	5	zakřivené	–	26	1	1	48223422	045242358250	10,25	12,30
④	170	7	zakřivené	–	38	1	1	48223421	045242358243	11,50	13,80
⑤	250	10	zakřivené	–	51	1	1	48223420	045242325276	10,58	12,70
⑥	250	10	ploché	30	–	1	1	48223510	045242324996	12,33	14,80
⑦	100	4	ploché dlouhé	42	–	1	1	48223504	045242358281	10,58	12,70
⑧	150	6	ploché dlouhé	52	–	1	1	48223506	045242358274	11,50	13,80
⑨	230	9	ploché dlouhé	76	–	1	1	48223509	045242358267	11,83	14,20



Kleště upínací TORQUE LOCK™, C-profil

- TORQUE LOCK™: Rychlejší nastavení a snadné uvolnění při sevření plochých i okrouhlých materiálů. Na šroub TORQUE LOCK™ je možné působit dodatečnou silou pro lepší a pevnější uchopení. Lze také použít pro účely zavěšení / ukládání.
- Tvrzené čelisti: větší síla stisku materiálu.
- Ochrana proti korozi: pochromování nástroje prodlužuje jeho životnost omezením rezavění.
- Design kontrolovaného uvolnění: rychlé a snadné uvolnění jednou rukou.



	Celková délka (mm)	Celková délka (inch)	Typ čelisti	Množství v balíku	Objednávací množství	Obj. č.	EAN kód	Cena bez DPH €	Cena s DPH €
①	230	9	Hlubokové pravidelné špičaté podložky	1	1	48223533	045242472680	18,08	21,70
②	480	18	Hlubokové, špičaté podložka	1	1	48223529	045242472697	34,00	40,80
③	280	11	Zahrocené	1	1	48223531	045242325115	16,25	19,50
④	480	18	Pravidelné špičaté podložky	1	1	48223530	045242472673	26,83	32,20
⑤	230	9	Hlubokové a otočné podložky	1	1	48223523	045242358304	19,00	22,80
⑥	280	11	Pohyblivé destičky	1	1	48223521	045242325054	17,17	20,60
⑦	480	18	Otočné podložky	1	1	48223520	045242358298	26,83	32,20

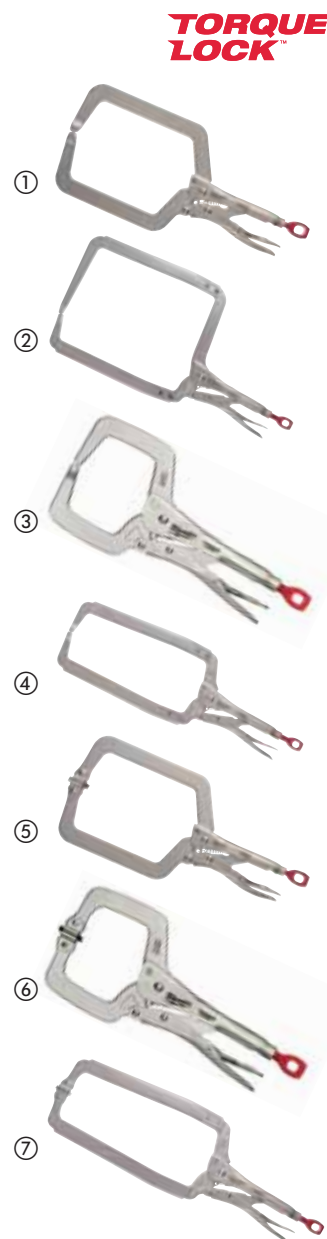

TORQUE LOCK™ svorka

- TORQUE LOCK™ : Rychlejší nastavení a snadné uvolnění při upínání plochého materiálu. Extra síla může být aplikována na šroubu TORQUE LOCK™ pro lepší a bezpečnější uchopení. Může být také použita pro účely zavěšení / skladování.
- Tvrzené čelisti: lepší přilnavost a síla na staveništi.
- Ochrana proti korozi: pochromování nástroje zvyšuje životnost snížením koroze.
- Páková konstrukce: tradiční uvolňovací páka pro pohodlí na staveništi.
- Svorka dělá všechny druhy ohybů, tváření, lisování úkoly s lehkostí.
- Je ideální pro pořádání plechových dílů.



Charakteristika produktu	Celková délka (mm)	Celková délka (inch)	Rozevření plochých čelisti (mm)	Množství v balíku	Objednávací množství	Obj. č.	EAN kód	Cena bez DPH €	Cena s DPH €
TORQUE LOCK™ svorka	200	8	42	1	1	48223540	045242358335	17,58	21,10

TORQUE LOCK™ řetězový klíč

- TORQUE LOCK™: Rychlejší nastavení a snadné uvolnění při upínání kolem materiálu. Extra síla může být aplikována na šroubu TORQUE LOCK™ pro lepší a bezpečnější uchopení. Může být také použity pro účely zavěšení / skladování.
- Páková konstrukce: tradiční uvolňovací páka pro pohodlí na staveništi.
- Ochrana proti korozi: pochromování nástroje zvyšuje životnost snížením koroze.
- Zamykání řetěze klíče se drží a zamkne kolem jakéhokoli objektu.
- Nastavuje se rychle pro ráčnové akce v obou směrech.



Charakteristika produktu	Celková délka (mm)	Celková délka (inch)	Otevírací kapacita čelisti pro trubky (mm)	Množství v balíku	Objednací množství	Obj. č.	EAN kód	Cena bez DPH €	Cena s DPH €
TORQUE LOCK™ řetězový klíč	270	9	79	1	1	48223542	045242472727	21,17	25,40

Sady kombinovaných klíčů MAX BITE

- Rukojeť s otevřeným klíčem MAX BITE™ omezuje zaoblení a prokluzování.
- Zaoblená rukojeť typu I-Beam zaručuje komfortní úchop.
- Optimalizované uložení, sada 7 kusů s rukojetí pro přenášení. Sada 15 kusů v pouzdru pro snadné uložení a možnost připojení k zásuvkám vozíků na nářadí.
- Inkoustem plněné štítky zaručují lepší viditelnost.
- Přesah 15° zaručuje lepší přístup.
- Chromem legovaná ocel, pochromování.

Charakteristika produktu	Množství v balíku	Objednací množství	Obj. č.	EAN kód	Cena bez DPH €	Cena s DPH €
Sada kombinovaných klíčů MAX BITE s metrickými mírami (7 ks)						
① 10, 11, 12, 13, 14, 15, 17 mm.	7	1	4932464257	4058546222024	50,25	60,30
Sada kombinovaných klíčů MAX BITE s metrickými mírami (15 ks)						
② 8, 9, 10, 11, 12, 13, 14, 15, 17, 18, 19, 20, 21, 22 mm.	15	1	4932464258	4058546222031	104,50	125,40
Sada kombinovaných klíčů MAX BITE s coulovými mírami (7 ks)						
③ 3/4", 7/16", 1/2", 9/16", 5/8", 11/16", 3/4".	7	1	48229407	045242499038	55,25	66,30
Sada kombinovaných klíčů MAX BITEs coulovými mírami (15 ks)						
④ 1/4", 9/32", 5/18", 11/32", 3/8", 7/16", 1/2", 9/16", 5/8", 11/16", 3/4", 13/16", 7/8", 15/16", 1".	15	1	48229415	045242499021	122,92	147,50



Sady kombinovaných ráčnových klíčů MAX BITE

NOVÉ

- 145 západkových zubů ráčny zaručuje snadnou manipulaci.
- Zaoblená rukojeť typu I-Beam zaručuje komfortní úchop.
- Inkoustem plněné štítky zaručují lepší viditelnost.
- Přesah 15° zaručuje lepší přístup.
- Chromem legovaná ocel, pochromování.

Charakteristika produktu	Množství v balíku	Objednací množství	Obj. č.	EAN kód	Cena bez DPH €	Cena s DPH €
Sada kombinovaných ráčnových klíčů MAX BITE s metrickými mírami (7 ks)						
①	7	1	4932464993	4058546229382	83,22	99,86
8, 10, 12, 13, 14, 15, 17 mm						
Sada kombinovaných ráčnových klíčů MAX BITE s metrickými mírami (15 ks)						
②	15	1	4932464994	4058546229399	195,22	234,26
8, 9, 10, 11, 12, 13, 14, 15, 16, 17, 18, 19, 20, 21, 22 mm						

①



②



Nastavitelný hasák

- Světová novinka, troj-délkový design - 10" / 250 mm pro stísněné prostory, 18" / 450 mm režim pro všeobecné použití, 24" / 600 mm režim pro maximální pákový efekt a dosah.
- Otevřený skus čelistí pro bezpečné uchopení potrubí a trubek.
- Dvojitá pružina pro maximální odolnost a životnost nářadí.
- Ergonomicky tvarovaná rukojeť pro maximální pohodlí, nebude kopat do dlaně.
- Ergonomická konstrukce horní čelisti pro snadné sejmутí z obrobku.
- Tvrzené čelisti pro větší odolnost a lepší přilnavost.
- Otvor pro zavěšení.



Charakteristika produktu	Celková délka (mm)	Celková délka (inch)	Otevírací kapacita čelisti pro trubky (mm)	Otevírací kapacita čelisti pro trubky (inch)	Hmotnost (g)	Množství v balíku	Objednací množství	Obj. č.	EAN kód	Cena bez DPH €	Cena s DPH €
--------------------------	--------------------	----------------------	--	--	--------------	-------------------	--------------------	---------	---------	----------------	--------------

Nastavitelný hasák	250/450/600	10/18/24	63	2.5	3243	1	1	48227314	045242342402	55,17	66,20
--------------------	-------------	----------	----	-----	------	---	---	----------	--------------	-------	-------



Ocelové a hliníkové klíče na potrubí

- Overbite čelisti pro bezpečné uchopení potrubí nebo trubek.
- Dvojitá pružina pro maximální odolnost a životnost nářadí.
- Ergonomicky tvarovaná rukojeť pro maximální pohodlí, nebude kopat do dlaně.
- Tvrzené čelisti pro větší odolnost a lepší přilnavost.
- Otvor pro zavěšení.

Charakteristika produktu	Celková délka (mm)	Celková délka (inch)	Otevírací kapacita čelisti pro trubky (mm)	Otevírací kapacita čelisti pro trubky (inch)	Hmotnost (g)	Množství v balíku	Objednací množství	Obj. č.	EAN kód	Cena bez DPH €	Cena s DPH €
--------------------------	--------------------	----------------------	--	--	--------------	-------------------	--------------------	---------	---------	----------------	--------------

Hliníkový klíč na potrubí 250 mm	250	10	38	1.5	598	1	1	48227210	045242342372	29,00	34,80
Hliníkový klíč na potrubí 300 mm	300	12	51	2	816	1	1	48227212	045242342389	33,67	40,40
① Hliníkový klíč na potrubí 350 mm	350	14	51	2	1076	1	1	48227214	045242342396	38,08	45,70
Hliníkový klíč na potrubí 450 mm	450	18	63	2.5	1630	1	1	48227218	045242342419	53,67	64,40
Hliníkový klíč na potrubí 600 mm	600	24	76	3	2644	1	1	48227224	045242342426	75,83	91,00
Ocelový klíč na potrubí 250 mm	250	10	38	1.5	916	1	1	48227110	045242342334	25,25	30,30
② Ocelový klíč na potrubí 300 mm	300	12	51	2	1270	1	1	48227112	045242342341	29,00	34,80
Ocelový klíč na potrubí 350 mm	350	14	51	2	1627	1	1	48227114	045242342358	33,67	40,40
Ocelový klíč na potrubí 450 mm	450	18	63	2.5	2531	1	1	48227118	045242342365	49,75	59,70



Nastavitelné klíče

- Přesné nastavení rozevření stavěcím šroubem. Čelisti drží polohu.
- Chromování pro nejlepší ochranu proti rezivění ve své třídě a zvýšenou odolnost.
- Ergonomicky zaoblený design rukojeti pro pohodlné nošení v ruce i méně tlakových bodů na dlani.
- Tenký design hlavy pro dosažení stísněných prostor.
- Paralelní čelisti nekloužou a nezpůsobují poškození povrchu.
- Permanentní laserové palcové a mm označení pro přesné nastavení.
- 8" nastavitelný klíč (48227508) má navíc i širokou čelist 38 mm pro zvýšení kapacity čelisti ve stísněných podmínkách.
- Otvor pro zavěšení.



	Celková délka (mm)	Celková délka (inch)	Otevírací kapacita čelisti pro trubky (mm)	Tloušťka čelisti (mm)	Tloušťka hrotu (mm)	Hmotnost (g)	Množství v balíku	Objednací množství	Obj. č.	EAN kód	Cena bez DPH €	Cena s DPH €	
	150	6	24.5	11.5	7.7	186	1	1	48227406	045242356225	12,17	14,60	
	200	8	30	14	8.7	353	1	1	48227408	045242356218	15,58	18,70	
	200	8	40	14	8.1	385	1	1	48227508	045242356232	16,83	20,20	
①	250	10	36.5	16	9.9	535	1	1	48227410	045242356201	18,67	22,40	
	300	12	42.5	17	10.8	748	1	1	48227412	045242356195	23,42	28,10	
	380	15	46	22	13.5	1,470	1	1	48227415	045242356188	38,33	46,00	
②	150 mm (48227406) a 250 mm (48227410)							2	1	48227400	045242358823	26,17	31,40

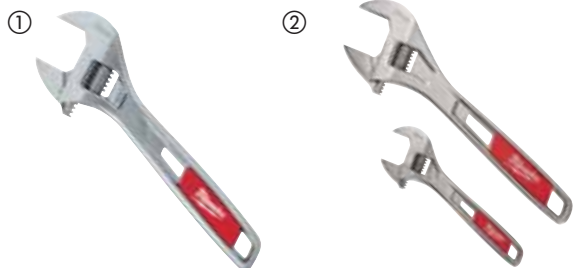

Instalatérský klíč

- Ráčnový -kompatibilní design: vhodný pro 3/8" ráčny.
- Speciální design: napomáhá uvolnění zaseknutých prvků.
- Rukojeť ve tvaru kliky: pohodlnější než čtvercový tvar.
- Snadné nastavení rukojeti: nejlépe nastavitelný ve své třídě.



Charakteristika produktu	Rožměr čeliste (mm)	Množství v balíku	Objednací množství	Obj. č.	EAN kód	Cena bez DPH €	Cena s DPH €
Kompaktní instalatérský klíč	10 - 32	1	1	48227001	045242366170	28,42	34,10
Instalatérský klíč	32 - 65	1	1	48227002	045242366187	36,17	43,40



Švédský klíč-hasák 550mm

NOVÉ

- Je vyroben z kované chrom-vanadové oceli kalené v oleji, což zaručuje odolnost podle požadavků normy DIN 5234.
- Úzké a šikmé čelisti ve tvaru S v úhlu 45° zaručují maximální dosah v omezených prostorech.
- Asymetrické zoubkované indukčně kalené čelisti zaručují maximální úchop.
- Konstrukce rukojeti z profilu ve tvaru I zaručuje maximální pevnost.



Celková délka (mm)	Průměr trubky [Max.]	Hmotnost (g)	Množství v balíku	Objednací množství	Obj. č.	EAN kód	Cena bez DPH €	Cena s DPH €
340	52	965	1	1	4932464576	4058546225216	41,84	50,21
450	67	1570	1	1	4932464577	4058546225223	52,12	62,54
550	83	3000	1	1	4932464578	4058546225230	83,51	100,21

Ráčnový set 3/8"

- Otočná hlava ráčny.
- Tenký profil pro lepší ovladatelnost.
- Přenosný organizér.



Charakteristika produktu	Množství v balíku	Objednací množství	Obj. č.	EAN kód	Cena bez DPH €	Cena s DPH €
Sada s otočnou hlavicí 3/8". 3/8" ráčna, 10, 12, 13, 14, 15, 17, 18 a 19 mm - 3/8" nástavce.	12	1	48229001	045242495078	62,33	74,80

Sady ráčny a nástrčných klíčů

NOVÉ

- Konstrukce s 90 zuby s pootočením o 4 stupně pro práci v omezených prostorech.
- Sada je dodávána s vyjímatelným vnitřním organizérem, který je dokonale navržen pro ukládání.
- Na nástrčných klíčích jsou na ploché části vyraženy rozměry, které jsou snadno čitelné.
- Celokovový design zaručuje maximální odolnost.
- Boční části nástrčného klíče typu FOUR FLAT[™] zabraňují jejich odvalení.
- Štíhlý profil hlavy ráčny se zapuštěnou páčkou pro volbu směru otáčení nabízí lepší přístupnost.



Charakteristika produktu	Obsahuje	Množství v balíku	Objednací množství	Obj. č.	EAN kód	Cena bez DPH €	Cena s DPH €
① Sada ráčny 1/4" a metrických nástrčných klíčů (28 ks)	Nástrčné klíče: 5 mm, 5.5 mm, 6 mm, 7 mm, 8 mm, 9 mm, 10 mm, 11 mm, 12 mm, 13 mm, 14 mm, 15 mm / Deep well sockets: 5 mm, 5.5 mm, 6 mm, 7 mm, 8 mm, 9 mm, 10 mm, 11 mm, 12 mm, 13 mm, 14 mm, 15 mm	28	1	4932464943	4058546228880	52,40	62,88
② Sada ráčny 1/4" a metrických nástrčných klíčů (50 ks)	Nástrčné klíče: 5/32", 3/16", 7/32", 1/4", 9/32", 5/16", 11/32", 3/8", 7/16", 1/2", 9/16", 5 mm, 5.5 mm, 6 mm, 7 mm, 8 mm, 9 mm, 10 mm, 11 mm, 12 mm, 13 mm, 14 mm, 15 mm / Nástrčné klíče: 5/32", 3/16", 7/32", 1/4", 9/32", 5/16", 11/32", 3/8", 7/16", 1/2", 9/16"	50	1	4932464944	4058546228897	75,17	90,20
③ Sada ráčny 3/8" a metrických nástrčných klíčů (32 ks)	Nástrčné klíče: 6 mm, 7 mm, 8 mm, 9 mm, 10 mm, 11 mm, 12 mm, 13 mm, 14 mm, 15 mm, 16 mm, 17 mm, 18 mm, 19 mm / hloubkové klíče: 6 mm, 7 mm, 8 mm, 9 mm, 10 mm, 11 mm, 12 mm, 13 mm, 14 mm, 15 mm, 16 mm, 17 mm, 18 mm, 19 mm	32	1	4932464945	4058546228903	80,38	96,46
④ Sada ráčny 3/8" a metrických nástrčných klíčů (56 ks)	Nástrčné klíče: 1/4", 5/16", 3/8", 7/16", 1/2", 9/16", 5/8", 11/16", 3/4", 13/16", 7/8", 5/16", 6 mm, 7 mm, 8 mm, 9 mm, 10 mm, 11 mm, 12 mm, 13 mm, 14 mm, 15 mm, 16 mm, 17 mm, 18 mm, 19 mm / hloubkové klíče: 1/4", 5/16", 3/8", 7/16", 1/2", 9/16", 5/8", 11/16", 3/4", 13/16", 7/8", 5/16", 6 mm, 7 mm, 8 mm, 9 mm, 10 mm, 11 mm, 12 mm, 13 mm, 14 mm, 15 mm, 16 mm, 17 mm, 18 mm, 19 mm	56	1	4932464946	4058546228910	116,83	140,20

①



②



③



④



Ráčny

NOVÉ

- Konstrukce s 90 zuby s pootočením o 4 stupně pro práci v omezených prostorech.
- Štíhlý profil hlavy ráčny se zapuštěnou páčkou pro volbu směru otáčení nabízí lepší přístupnost.



Charakteristika produktu	Množství v balíku	Objednací množství	Obj. č.	EAN kód	Cena bez DPH €	Cena s DPH €
Ráčna 1/4"	1	1	48229014	045242513017	28,62	34,34
Ráčna 3/8"	1	1	48229038	045242513024	35,08	42,10

SADA ŠROUBOVÁKŮ 10 V 1

- Ergonomický 152 mm dlouhý šroubovák se 1/4" šesti maticovým pohonem, a vestavěným odizolovačem drátů a tvořítkem smyček.
- Odolná celková ráčna s velkým utahovacím momentem pro 2x vyšší rychlost utahování a kontrolu.
- 88 mm dlouhé bity s upevňovací drážkou, které jsou kompatibilní s elektrickými nářadím.
- Přesné tvrzené hroty bitů pro bezpečné nasazení a dlouhou životnost.
- Revolverové ukládání a výběr bitů.
- Chromované bity pro maximální odolnost.



Charakteristika produktu	Množství v balíku	Objednací množství	Obj. č.	EAN kód	Cena bez DPH €	Cena s DPH €
SADA ŠROUBOVÁKŮ 10 V 1						
PH1 / PH2 / PZ1 / PZ2 / TX15 / TX20 / štěrbinu 0.8 x 5.5 mm.	1	12	48222311	045242352135	19,00	22,80
SADA ŠROUBOVÁKŮ 10 V 1						
Hex 1.5 mm / Hex 2 mm / Hex 2.5 mm / Hex 3 mm / Hex 4 mm / Hex 5 mm / Hex 6 mm	1	12	48229306	045242467310	18,67	22,40



Šroubováky VDE

- VDE testováno do 10 000V a garantováno do 1000V
- Prémiová kvalita oceli s příměsí molybdenu a vanadu pro pružnost a životnost
- Frézované hroty na CNC strojích s vysokou přesností pro nejlepší držení v materiálu.
- Černě fosfátované špičky bitů pro odolnost vůči korozi.
- Dvoukomponentní rukojeť se soft gripem pro komfortní držení.
- 3 stranný design proti proklouznutí a pro maximální přenos síly.
- Tenký design vpředu pro jemné elektrické práce.
- Laserem vypálené označení bitu na horní straně rukojeti pro snadnou identifikaci.
- 3 stranný hřídel v rukojeti proti protočení.



Charakteristika produktu	Množství v balíku	Objednávací množství	Obj. č.	EAN kód	Cena bez DPH €	Cena s DPH €
SL 0.4 x 2.5 x 75	1	1	4932464034	4058546219796	4,83	5,80
SL 0.5 x 3 x 100	1	1	4932464035	4058546219802	5,25	6,30
SL 0.6 x 3.5 x 100	1	1	4932464036	4058546219819	5,25	6,30
SL 0.8 x 4 x 100	1	1	4932464037	4058546219826	5,25	6,30
SL 1.0 x 5.5 x 125	1	1	4932464038	4058546219833	5,75	6,90
SL 1.2 x 6.5 x 150	1	1	4932464039	4058546219840	6,17	7,40
SL 1.2 x 8 x 175	1	1	4932464040	4058546219857	9,33	11,20
SL 0.5 x 3 x 65	1	1	4932464041	4058546219864	5,25	6,30
PH0 x 60	1	1	4932464042	4058546219871	5,75	6,90
PH1 x 80	1	1	4932464043	4058546219888	6,17	7,40
PH2 x 100	1	1	4932464044	4058546219895	6,17	7,40
PH3 x 150	1	1	4932464045	4058546219901	9,33	11,20
PZ0 x 60	1	1	4932464046	4058546219918	5,75	6,90
PZ1 x 80	1	1	4932464047	4058546219925	6,17	7,40
PZ2 x 100	1	1	4932464048	4058546219932	6,17	7,40
PZ3 x 150	1	1	4932464049	4058546219949	9,33	11,20
T10 x 60	1	1	4932464050	4058546219956	7,17	8,60
T15 x 75	1	1	4932464051	4058546219963	7,17	8,60
T20 x 100	1	1	4932464052	4058546219970	7,17	8,60
T25 x 100	1	1	4932464053	4058546219987	7,92	9,50
T30 x 100	1	1	4932464054	4058546219994	7,92	9,50
PH/SL1 x 80	1	1	4932464055	4058546220006	6,67	8,00
PH/SL2 x 100	1	1	4932464056	4058546220013	6,67	8,00
PZ/SL1 x 80	1	1	4932464057	4058546220020	6,67	8,00
PZ2/SL2 x 100	1	1	4932464058	4058546220037	6,67	8,00
SW6 x 125	1	1	4932464059	4058546220044	12,42	14,90
SW7 x 125	1	1	4932464060	4058546220051	13,25	15,90
SW8 x 125	1	1	4932464061	4058546220068	13,25	15,90
SW9 x 125	1	1	4932464062	4058546220075	14,00	16,80
SW10 x 125	1	1	4932464063	4058546220082	14,67	17,60
SW11 x 125	1	1	4932464064	4058546220099	18,08	21,70
SW13 x 125	1	1	4932464065	4058546220105	18,67	22,40
① Sada šroubováků VDE - 5 ks	5	1	4932464066	4058546220112	25,25	30,30
SL3 / SL4, PZ1 / PZ2 a zkoušečka						
Sada šroubováků VDE č.1- 7 ks	7	1	4932464067	4058546220129	31,17	37,40
SL2.5 / SL3 / SL4, PH2, PZ1 / PZ2 a zkoušečka						
② Sada šroubováků VDE č.2- 7 ks	7	1	4932464068	4058546220136	31,17	37,40
SL2.5 / SL3 / SL4 / SL5.5, PH1 / PH2 a zkoušečka						



VDE kleště

NOVÉ

- Nářadí s certifikátem VDE (DIN EN/IEC 60900). Testováno na 10 000 V a zaručeno na 1 000 V. Testováno proti chladu do -40 °C.
- Ocelové čelisti jsou kompletně kované, kalené a temperované, což zaručuje nejlepší odolnost. Šedá titanová povrchová úprava je nereflexní a zaručuje maximální odolnost proti korozi.
- Indukčně kalené pracovní břity umožňují stříhání i těch nejtvrdších materiálů.
- Přesně obráběný kloubový spoj pro maximální přenos výkonu s optimální pákou zaručuje snadnou práci bez námahy.
- Ergonomická rukojeť s měkkým povrchem zaručuje pohodlné ovládání a dobrý úchop.



Charakteristika produktu	Celková délka (mm)	Průměr stříhání velмі tvrdého drátu 2300N mm ² [Max. Ø mm]	Průměr stříhání tvrdého drátu 1800N mm ² [Max. Ø mm]	Průměr stříhání měkkého drátu 220N mm ² [Max. Ø mm]	Průměr stříhání kabelu Al a Cu [Max. Ø mm]	Průměr [mm]	Průměr trubky [Max.]	Hmotnost (g)	Množství v balíku	Objednáací množství	Obj. č.	EAN kód	Cena bez DPH €	Cena s DPH €
① VDE kleště na kabely	160	-	-	-	16	-	-	185	1	1	4932464562	4058546225070	30,84	37,01
VDE 160 mm	210	-	-	-	25	-	-	315	1	1	4932464563	4058546225087	43,35	52,02
② VDE dlouhé zakulacené kleště 205 mm	205	-	2.2	3.9	-	-	-	200	1	1	4932464564	4058546225094	25,54	30,65
③ VDE dlouhé zakulacené kleště 45° 205mm	205	-	2.2	3.9	-	-	-	200	1	1	4932464565	4058546225100	26,79	32,15
④ VDE boční štípací kleště 145 mm	145	-	1.7	5	8	-	-	160	1	1	4932464566	4058546225117	21,52	25,82
	160	-	2	6	11	-	-	210	1	1	4932464567	4058546225124	22,11	26,53
	180	-	2.5	7	13	-	-	240	1	1	4932464568	4058546225131	24,29	29,15
⑤ VDE boční štípací kleště 200 mm pro náročné použití	180	2.2	2.6	7	13	-	-	250	1	1	4932464569	4058546225148	26,79	32,15
	200	2.5	2.8	8	15	-	-	305	1	1	4932464570	4058546225155	29,60	35,52
⑥ VDE kombinované kleště 165 mm	165	-	2	4	10	-	-	180	1	1	4932464571	4058546225162	21,80	26,16
	180	-	2.2	5.2	12	-	-	250	1	1	4932464572	4058546225179	23,36	28,03
⑦ VDE odizolovací kleště 160 mm	160	-	-	-	0.75mm ² - 6mm ²	-	-	180	1	1	4932464573	4058546225186	24,92	29,90
⑧ VDE kleště na vodní pumpy 240 mm	240	-	-	-	-	50	50	395	1	1	4932464574	4058546225193	28,04	33,65
⑨ VDE Sada kleští (3 ks): boční štípací kleště 160 mm, zakulacené kleště 205 mm, kombinované kleště 180 mm								660	3	1	4932464575	4058546225209	67,33	80,80

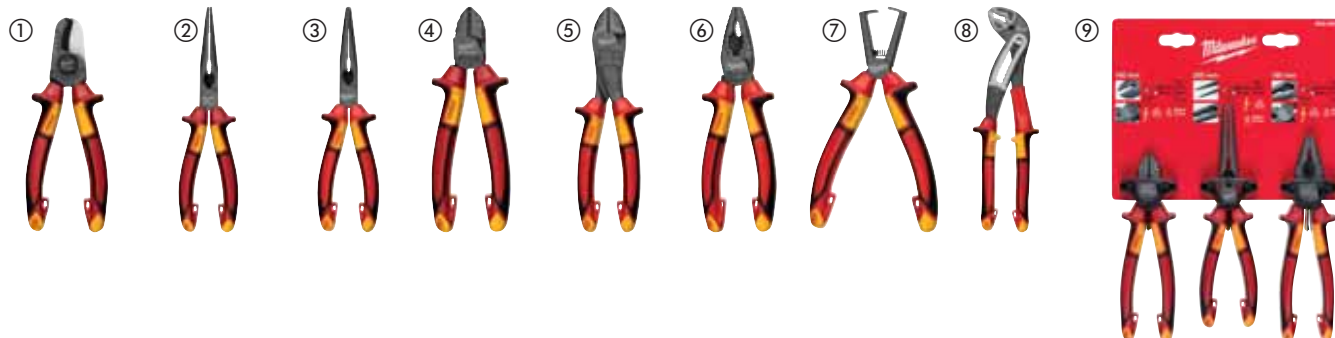

HOLLOWCORE[™] magnetické trubkové šroubováky

- HOLLOWCORE[™] pro použití na neomezeně dlouhých šroubech a závitových tyčích (patent v řízení).
- Magnetická přídržná hlava šroubováku pro bezpečné umístění při upevnění
- ZCELA NOVÁ univerzální hlava šroubováku vhodná pro 4x více upevňovacích prvků - 4hranné, 12hranné, 8hranné, 6hranné
- Odstraňuje zrezivělé a poškrábané šrouby.
- Barevné kódové ID značení umožňuje rychlou identifikaci nářadí na pracovišti.
- Šestihranný dřík umožňuje použití dalšího klíče pro zvětšení páky
- Chromovaná vrstva pro maximální odolnost
- Kované dřívky zajišťují delší životnost a vyšší odolnost



Rozměr (mm)	Kód barvy	Závit	Množství v balíku	Objednací množství	Obj. č.	EAN kód	Cena bez DPH €	Cena s DPH €
①	Černá		1	1	48222531	045242294428	10,17	12,20
②	Hnědá	M3	1	1	48222532	045242294435	10,17	12,20
③	Červená	M3.5	1	1	48222533	045242294442	10,17	12,20
④	Oranžová	M4	1	1	48222534	045242294459	10,17	12,20
⑤	Žlutá	M5	1	1	48222535	045242294466	10,17	12,20
⑥	Modrá	M6	1	1	48222536	045242294473	10,17	12,20
⑦	Oranžová	M8	1	1	48222537	045242294480	10,17	12,20



Sada háků a vytahováků

- Celokovové jádro, až o 50 % trvanlivější. Chromování - ochrana proti korozi.
- Pochromované násady snižují korozi a poskytují vynikající ochranu proti ní.
- Dokonalá rukojeť a precizní vroubkování zvyšuje schopnost ovládat nástroj a komfort uživatele.
- Dodáváno ve snadno přístupném balení pro dlouhodobé ukládání nástrojů.



Charakteristika produktu	Množství v balíku	Objednací množství	Obj. č.	EAN kód	Cena bez DPH €	Cena s DPH €
Sada háků a vytahováků	4	1	48229215	045242508105	28,90	34,68



Kladivo

- Přesné vyvážení pro lepší manipulaci.
- Odolná konstrukce rukojeti.
- Konstrukce rukojeti odolná proti ohýbání.
- Zakřivení kladiva snižují poškození materiálu při tahání hřebíků.



Charakteristika produktu	Množství v balíku	Objednací množství	Obj. č.	EAN kód	Cena bez DPH €	Cena s DPH €
Kladivo 355mm	1	1	4932464028	4058546219734	28,67	34,40

Sada páčidel - 4 kusy

NOVÉ

- Páčidlo má tvar profilu I, který mu poskytuje až o 40 % větší sílu pro páčení.
- Celokovové jádro sklíčidla zaručuje větší odolnost.
- Krytka připravená na nárazy kladiva zlepšuje pákový efekt při práci v komplikovaných a úzkých prostorech.
- Pohodlné rukojeti Tri-Lobe zaručují lepší úchop.
- Kompletní pochromování zaručuje delší životnost.
- Zaoblený tvar páčidla omezuje poškození při vytahování hřebíků.

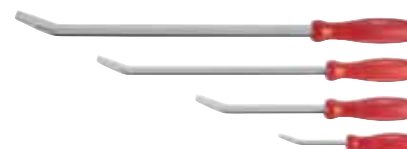

Obsahuje	Množství v balíku	Objednací množství	Obj. č.	EAN kód	Cena bez DPH €	Cena s DPH €
200 mm - 300 mm - 450 mm - 600 mm	1	1	48229214	045242508099	61,44	73,73

Pracovní rukavice

- Armortex[®] vyztužené dlaně a konečky prstů. Zvýšená odolnost a ochrana rukou.
- Smartswipe[™] kolínko. Kapacitní kolínko umožňuje použít zařízení s dotykovým displejem bez odstranění rukavic nebo pomocí špinavých prstů.
- Dlaň z umělé kůže, zvyšuje prodyšnost, životnost a odolnost vůči vodě
- Ochrana kolínka. TPR poskytuje ochranu kolínka.
- Vyztužené prstové přepážky. Integrované stěrače potu / čela.
- Uzavření za suchý zip pro bezpečné uchycení.
- Splňují požadavky CE kategorie 2, EN 420 a EN 388 - 2221.
- Lze je prát v pračce
- Antivibrační - pomáhají chránit proti vibracím



Charakteristika produktu	Množství v balíku	Objednací množství	Obj. č.	EAN kód	Cena bez DPH €	Cena s DPH €
Velikost 8 / M	1	1	48229731	045242479436	19,00	22,80
Velikost 9 / L	1	1	48229732	045242479443	19,00	22,80
Velikost 10 / XL	1	1	48229733	045242479450	19,00	22,80
Velikost 11 / XXL	1	1	48229734	045242479467	19,00	22,80



Rukavice bez prstů

- Navrženy pro obratnost při manipulaci s malými předměty.
- Zesílená dlaň a švy u palců.
- Lehký, prodyšný podklad.
- Odvod vlhkosti obložení poskytuje pohodlí po celý den.
- Vestavěné odváděče potu
- Uzavření na suchý zip pro bezpečnost
- Splňují požadavky CE kategorie 2, EN 420 a EN 388



Charakteristika produktu	Množství v balíku	Objednací množství	Obj. č.	EAN kód	Cena bez DPH €	Cena s DPH €
Velikost 8 / M	1	1	48229741	045242508730	17,58	21,10
Velikost 9/L	1	1	48229742	045242508747	17,58	21,10
Velikost 10 / XL	1	1	48229743	045242508754	17,58	21,10
Velikost 11 / XXL	1	1	48229744	045242508761	17,58	21,10

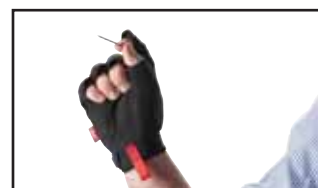

FREE-FLEX pracovní rukavice

- SMARTSWIPE[™] kolínko, dlaň a konečky prstů.
- Flexibilní a pružné rukavice.
- Lehký, prodyšný podklad.
- Vyztužené švy u palců
- Vysoká obratnost konečků prstů.
- Vestavěné odváděče potu
- Splňují požadavky CE kategorie 2, EN 420 a EN 388



Charakteristika produktu	Množství v balíku	Objednací množství	Obj. č.	EAN kód	Cena bez DPH €	Cena s DPH €
Velikost 8/M	1	1	48229711	045242508693	15,42	18,50
Velikost 9/L	1	1	48229712	045242508709	15,42	18,50
Velikost 10/XL	1	1	48229713	045242508716	15,42	18,50
Velikost 11/XXL	1	1	48229714	045242508723	15,42	18,50



Batoh na nářadí Ultimate Jobsite

NOVÉ

- Batoh je vyroben z balistického materiálu 1680D a je opatřen robustními kovovými zipy, které zajišťují větší odolnost.
- Pevná tvarovaná základna umožňuje postavení batohu a omezuje vnikání nečistot a vody.
- Nastavitelný hrudní popruh a upevňovací popruh pro svinovací brašny.
- Systém polstrovaných a prodyšných popruhů rovnoměrně rozděluje hmotnost, což zaručuje větší pohodlí a vyšší výkon na pracovišti.
- Celkem 48 kapes včetně 2 kapes chráněných vrstvou Hardshell, které jsou určeny pro uložení a ochranu elektronických zařízení.
- Batoh poskytuje vynikající možnosti pro uložení a uspořádání.



Charakteristika produktu	Množství v balíku	Objednávací množství	Obj. č.	EAN kód	Cena bez DPH €	Cena s DPH €
Batoh na nářadí Ultimate Jobsite	1	1	4932464833	4058546227784	96,40	115,68



Pracovní batoh

- Trvanlivost: vyrobeno z balistického nylonu 1680D
- Tuhý a silný materiál. Tvrdá lisovaná základna umožňuje batoh postavit a dokonale chrání jeho obsah před vlivy počasí
- Vypolštářované, prodyšné popruhy: dokonalé pohodlí a využití na staveništi
- Sklopná přední kapsa: velké úložné místo – celkem 35 kapes
- Sklopná přední kapsa pro snadný přístup a uložení větších předmětů. Postranní kapsa na láhev
- Vertikální stěna na nářadí: maximalizuje úložný prostor a současně nechává místo na objemné věci
- Kapsa na notebook: umožňuje chráněné uložení notebooku/tabletu a osobních věcí
- Vnější pásy s očky: umožňují ukládání předmětů zavěšením na klipy



Charakteristika produktu	Množství v balíku	Objednávací množství	Obj. č.	EAN kód	Cena bez DPH €	Cena s DPH €
Pracovní batoh	1	1	48228200	045242333943	89,17	107,00



Řemeslnický batoh

- Odolná konstrukce, vyrobeno z balistického nylonu.
- Polstrované popruhy pro větší komfort a bezpečnost na pracovišti.
- Kapsa na notebook umožňuje chráněné úložiště pro notebooky / tablety a osobní věci.
- 18 kapes batohu umožňuje široké možnosti skladování nářadí a nástrojů.



Charakteristika produktu	Množství v balíku	Objednací množství	Obj. č.	EAN kód	Cena bez DPH €	Cena s DPH €
Řemeslnický batoh	1	1	4932464252	4058546221973	84,25	101,10

Úzký batoh

NOVÉ

- Batoh je vyroben z balistického materiálu 1680D a je opatřen robustními kovovými zipy, které zajišťují větší odolnost.
- Vyztužená základna chrání batoh před poškozením způsobeným náročnými podmínkami na pracovišti.
- Nastavitelný hrudní popruh a upevňovací popruh pro svinovací brašny.
- Systém polstrovaných a prodyšných popruhů rovnoměrně rozděluje hmotnost, což zaručuje větší pohodlí a vyšší výkon na pracovišti.
- 22 kapes včetně polstrované objímky na elektronická zařízení zaručuje dokonalou organizaci.



Charakteristika produktu	Množství v balíku	Objednací množství	Obj. č.	EAN kód	Cena bez DPH €	Cena s DPH €
Úzký batoh	1	1	4932464834	4058546227791	84,25	101,10

Chladicí taška

NOVÉ

- Je vyrobená z balistického materiálu 1680D a je opatřena robustními kovovými zipy, které zajišťují větší odolnost.
- Je specificky navržena tak, aby odolala náročným provozním podmínkám na pracovišti.
- Tato chladicí taška využívá dvojitou izolaci a potravinářskou utěšňovací vložku odolnou proti průsaku, aby byla zachována teplota ledu po dobu 24 hodin bez jakýchkoli úniků.
- Přichytka na měřicí pásmo s otvínákem na lahve poskytuje dokonalou univerzálnost.
- Polstrovaný ramenní popruh s kovovými upínacími prvky zaručuje maximální životnost.
- Technická kapsa a suchý úložný prostor pro uložení tabletů a elektronických zařízení.



Charakteristika produktu	Množství v balíku	Objednací množství	Obj. č.	EAN kód	Cena bez DPH €	Cena s DPH €
Chladicí taška	1	1	4932464835	4058546227807	56,80	68,16

Elektrikářská brašna

- Robustní konstrukce: vyrobená z balistického nylonu 1680D
- Dvojitě prošití, až 4x pevnější nýťované švy.
- Integrované držadlo: umožňuje snadné přenášení. Poskytuje snadnou možnost připevnění na běžných materiálech staveniště.
- Pevná základna: umožňuje, aby brašna stála i při plném naložení.
- Integrované pásky: umožňují nosit brašnu na pásku na nářadí.
- Středově umístěná kovová poutka: umožňují brašnu rovnoměrně zavěsit na ramenní popruh.
- Kovový klip na měřicí pásmo: bezpečné uložení metru pro snadný přístup.



Charakteristika produktu	Množství v balíku	Objednací množství	Obj. č.	EAN kód	Cena bez DPH €	Cena s DPH €
Elektrikářská brašna	1	1	48228112	045242509157	36,17	43,40

Komplet na nářadí

- Robustní konstrukce: vyrobeno z balistického nylonu 1680D
- Dvojitě prošití, až 4x pevnější nýťované švy.
- Vypolštářované čtyřbodové šle: rozdělí hmotnost pro pohodlí celodenního nošení
- Vypolštářovaný, prodyšný pás: dokonalé pohodlí a využití na staveništi
- Integrovaná držadla: umožňují snadné přenášení pouzdra. Poskytují snadnou možnost připevnění na běžných materiálech staveniště
- Kovové klipy na šle: umožňují připevnit šle.



Charakteristika produktu	Množství v balíku	Objednací množství	Obj. č.	EAN kód	Cena bez DPH €	Cena s DPH €
Ramenní opasek s nářadím	1	1	48228120	045242333974	101,67	122,00

Polstrované popruhy

- Nastavitelné popruhy navrženy tak, aby seděly všem uživatelům.
- Velmi odolné, vyrobeno z balistického materiálu.



Charakteristika produktu	Množství v balíku	Objednací množství	Obj. č.	EAN kód	Cena bez DPH €	Cena s DPH €
Polstrovaný popruh	1	1	48228145	045242358212	29,92	35,90

Pracovní pásek

- Kovové díly a balistický nylon zaručují dlouhou životnost.
- Výška polstrování až 152 mm a délka opasku až 1350mm vyhoví širokému okruhu uživatelů.



Charakteristika produktu	Množství v balíku	Objednací množství	Obj. č.	EAN kód	Cena bez DPH €	Cena s DPH €
Pracovní opasek	1	1	48228140	045242358168	39,00	46,80



Nothing but **HEAVY DUTY.**[™]

PACKOUT[™]

MODULÁRNÍ ÚLOŽNÝ SYSTÉM

VŠESTRANNÝ, ODOLNÝ

Modulární úložný systém Milwaukee® PACKOUT[™] přináší revoluční přístup k přepravě, organizaci a skladování náradí. Systém je vytvořen tak, aby umožňoval uživatelům zaměňovat a vzájemně spojit široký sortiment boxů na profesionální náradí, organizérů a úložných zásuvek do mnoha různých konfigurací.



**VAŠE
ÚLOŽNÉ ŘEŠENÍ
NA MÍRU**



**23 CM
TERÉNNÍ
KOLA**



**ZÁKLADNA
ODOLNÁ
VŮČI NÁRAZŮM**



**IP65
STUPEŇ
KRYTÍ**

Sada PACKOUT (3 ks)

Obsahuje	Množství v balíku	Objednací množství	Obj. č.	EAN kód	Cena bez DPH €	Cena s DPH €
1 x kufr na kolečkách PACKOUT™, 1 x velký kufr PACKOUT™, 1 x kufr PACKOUT™	3	1	4932464244	4058546221898	342,50	411,00



System PACKOUT™ - pojízdné boxy

- Součást modulárního skladovacího systému PACKOUT™.
- Konstruováno z nárazuvzdorného polymeru pro dlouhou trvanlivost pracovních vlastností.
- Kapacita 113 kg.
- Prodlužovací rukojeť průmyslové třídy.
- 9" kola do každého terénu.
- Třída ochrany IP65 - těsnění proti povětrnostním vlivům, dešti a pracovním nečistotám.
- Kovem zesílené rohy.
- Kovem zesílené uzavírání.
- Vnitřní organizér s boxy.
- Montážní místo pro jednotku ONE-KEY™ TICK™.

Charakteristika produktu	Rozměry (mm)	Množství v balíku	Objednací množství	Obj. č.	EAN kód	Cena bez DPH €	Cena s DPH €
PACKOUT™ - pojízdné boxy	560 x 410 x 480	1	1	4932464078	4058546220235	177,50	213,00



System PACKOUT™ - box

- Součást modulárního skladovacího systému PACKOUT™.
- Konstruováno z nárazuvzdorného polymeru pro dlouhou trvanlivost pracovních vlastností.
- Třída ochrany IP65 - těsnění proti povětrnostním vlivům, dešti a pracovním nečistotám.
- Kovem zesílené rohy.
- Kovem zesílené uzavírání.
- Vnitřní organizér s boxy.
- Montážní místo pro jednotku ONE-KEY™ TICK™.
- Kovová zesílená horní rukojeť pro snadnější nošení (pouze na velkém boxu)

Charakteristika produktu	Rozměry (mm)	Množství v balíku	Objednací množství	Obj. č.	EAN kód	Cena bez DPH €	Cena s DPH €
① PACKOUT™- velký box	560 x 410 x 290	1	1	4932464079	4058546220242	101,67	122,00
② PACKOUT™ - box	560 x 410 x 170	1	1	4932464080	4058546220259	80,75	96,90



System **PACKOUT**™ - organizér

- Součást modulárního skladovacího systému **PACKOUT**™.
- Konstruováno z nárazuvzdorného polymeru pro dlouhou trvanlivost pracovních vlastností.
- Vnitřek je tvořen 10 vyjímatelnými koši, které lze pro snadný přístup namontovat do běžných pracovních materiálů.
- Třída ochrany IP65 - proti povětrnostním vlivům, dešti a pracovním nečistotám.
- Konstrukce přihrádek zabraňuje promíchání jejich obsahu během přepravy



Charakteristika produktu	Rozměry (mm)	Množství v balíku	Objednací množství	Obj. č.	EAN kód	Cena bez DPH €	Cena s DPH €
PACKOUT™ - organizér	500 x 380 x 120	1	1	4932464082	4058546220273	48,33	58,00

System **PACKOUT**™ - kompaktní organizér

- Součást modulárního skladovacího systému **PACKOUT**™.
- Konstruováno z nárazuvzdorného polymeru pro dlouhou trvanlivost pracovních vlastností.
- Vnitřek je tvořen 5 vyjímatelnými koši, které lze pro snadný přístup namontovat do běžných pracovních materiálů.
- Třída ochrany IP65 - proti povětrnostním vlivům, dešti a pracovním nečistotám.
- Konstrukce přihrádek zabraňuje promíchání jejich obsahu během přepravy



Charakteristika produktu	Rozměry (mm)	Množství v balíku	Objednací množství	Obj. č.	EAN kód	Cena bez DPH €	Cena s DPH €
PACKOUT™ - kompaktní organizér	250 x 380 x 120	1	1	4932464083	4058546220280	31,25	37,50

Kompaktní organizér **PACKOUT**™

NOVÉ

- Součást modulárního úložného systému **PACKOUT**™
- Vyroben z nárazuvzdorných polymerů, které zaručují odolnost na pracovišti.
- Uvnitř jsou 2 velké přihrádky a 8 malých přihrádek. Všechny přihrádky jsou opatřeny dělicími příčkami.
- Konstrukce přihrádek tohoto organizéru zabraňuje promíchání jejich obsahu během přepravy.
- Třída ochrany IP65 pomocí těsnění zabraňuje vniknutí vody a nečistot.



Charakteristika produktu	Rozměry (mm)	Množství v balíku	Objednací množství	Obj. č.	EAN kód	Cena bez DPH €	Cena s DPH €
Kompaktní organizér PACKOUT	500 x 380 x 65	1	1	4932471064	4058546286927	48,33	58,00

Kompaktní organizér PACKOUT™

NOVÉ

- Součást modulárního úložného systému PACKOUT™
- Vyroben z nárazuvzdorných polymerů, které zaručují odolnost na pracovišti.
- Uvnitř je 1 velká přihrádka a 4 malé přihrádky. Všechny přihrádky jsou opatřeny dělicími příčkami.
- Konstrukce přihrádek tohoto organizéru zabraňuje promíchání jejich obsahu během přepravy.
- Třída ochrany IP65 pomocí těsnění zabraňuje vniknutí vody a nečistot.



Charakteristika produktu	Rozměry (mm)	Objednací množství	Množství v balíku	Obj. č.	EAN kód	Cena bez DPH €	Cena s DPH €
Kompaktní organizér PACKOUT	250 x 380 x 65	1	1	4932471065	4058546286934	31,25	37,50

PACKOUT™ - brašna na nářadí

- Součást modulárního skladovacího systému PACKOUT™.
- Konstrukce z balistického materiálu 1680.
- Nárazuvzdorná základna se zastříkovaním.
- Celokovové hardware.
- Trvanlivá zastříkovaná rukojeť.

Charakteristika produktu	Rozměry (mm)	No. of pockets	Množství v balíku	Objednací množství	Obj. č.	EAN kód	Cena bez DPH €	Cena s DPH €
① Brašna 25cm	250 x 280 x 320	28	1	1	4932464084	4058546220297	62,50	75,00
② Brašna 40cm	250 x 400 x 320	31	1	1	4932464085	4058546220303	83,33	100,00
③ Brašna 50cm	250 x 500 x 320	32	1	1	4932464086	4058546220310	96,67	116,00



Pracovní taška PACKOUT™ 50 cm

NOVÉ

- Součást modulárního úložného systému PACKOUT™
- Vyrobeno z balistického materiálu 1680, který zaručuje odolnost na pracovišti.
- Základna z polymerového materiálu je odolná proti rázům a chrání obsah před vodou a nečistotami.
- Polstrovaný ramenní popruh i horní a boční rukojeti zaručují flexibilní přenášení.

Charakteristika produktu	Množství v balíku	Objednací množství	Obj. č.	EAN kód	Cena bez DPH €	Cena s DPH €
① Pracovní taška PACKOUT 38 cm	1	1	4932471066	4058546286941	83,33	100,00
② Pracovní taška PACKOUT 50 cm	1	1	4932471067	4058546286958	96,67	116,00



Taška pro řemeslníky PACKOUT™

NOVÉ

- Součást modulárního úložného systému PACKOUT™
- Vyrobeno z balistického materiálu 1680, který zaručuje odolnost na pracovišti.
- Základna z polymerového materiálu je odolná proti rázům a chrání obsah před vodou a nečistotami.
- Celkem 58 kapes. Kapsa na přístroje chráněná vrstvou Hardshell .
- Bezpečný a chráněný úložný prostor pro počítače a tablety.

Charakteristika produktu	Množství v balíku	Objednací množství	Obj. č.	EAN kód	Cena bez DPH €	Cena s DPH €
Taška pro řemeslníky PACKOUT	1	1	4932471130	4058546287580	128,07	153,68



Batoh PACKOUT™

NOVÉ

- Součást modulárního úložného systému PACKOUT™
- Vyrobeno z balistického materiálu 1680, který zaručuje odolnost na pracovišti.
- Celkem 48 kapes. Kapsa na přístroje chráněná vrstvou Hardshell
- Základna z polymerového materiálu odolná proti rázům chrání obsah před vodou a nečistotami a také umožňuje postavení batohu.
- Speciální zadní polstrování, hrudní popruh, pás pro rolovací vaky a odolný systém popruhů pro maximální pohodlí na pracovišti.

Charakteristika produktu	Množství v balíku	Objednací množství	Obj. č.	EAN kód	Cena bez DPH €	Cena s DPH €
Batoh PACKOUT	1	1	4932471131	4058546287597	128,07	153,68



Chladicí taška na pracoviště PACKOUT™

NOVÉ

- Součást modulárního úložného systému PACKOUT™
- Základna z polymerového materiálu odolná proti rázům chrání obsah před vodou a nečistotami a také umožňuje postavení batohu.
- Speciální izolace udržuje obsah tašky v chladu až 24 hodin.
- Potravinářská utěsněná vložka.
- Ramenní popruh pro snadné přenášení.

Charakteristika produktu	Množství v balíku	Objednací množství	Obj. č.	EAN kód	Cena bez DPH €	Cena s DPH €
Chladicí taška na pracoviště PACKOUT	1	1	4932471132	4058546287603	86,43	103,72



Adaptér PACKOUT™ pro kufrы HEAVY DUTY

Charakteristika produktu	Množství v balíku	Objednací množství	Obj. č.	EAN kód	Cena bez DPH €	Cena s DPH €
PACKOUT™ - adaptér na HD boxy	1	1	4932464081	4058546220266	31,25	37,50



Přepavní kufry

Charakteristika produktu	Kovy/plasty	Množství v balíku	Objednací množství	Obj. č.	EAN kód	Cena bez DPH €	Cena bez DPH €
Přepavní kufr pro kladiva. K 900,K 950	Plastový kufr	1	1	4931375502	4002395752881		
Přepavní kufr pro drážkovací frézy. WCE 30,WCS 45, DME 30,DME 45 MFE 1500, MFE 1305,MF 1900	Kovová kazeta	1	1	4932383357	4002395357390	77,92	93,50

Heavy Duty boxy

■ Kufry dodávané se zámkem a pěnou.

Velikost HD Box-u	Rozměry (mm)	Množství v balíku	Objednací množství	Obj. č.	EAN kód	Cena bez DPH €	Cena bez DPH €
1	475 x 358 x 132	1	1	4932453385	4002395146376	28,00	33,60
3	475 x 358 x 230	1	1	4932453386	4002395143634	36,17	43,40
Skladovač na příslušenství HD Box		1	1	4932451545	4002395146581	39,58	47,50
Heavy duty box - univerzální. Dodáváno s pěnovou vložkou		1	1	4932459751	4058546029234	45,43	54,52
Heavy duty box s logem FUEL. Dodáváno s pěnovou vložkou.		1	1	4932459206	4002395287215	59,69	71,63
Náhradní sponky.		2	1	4932373252	4002395347247	4,00	4,80
PACKOUT™ - adaptér na HD boxy		1	1	4932464081	4058546220266	31,25	37,50



Vložky pro Heavy Duty Box

HD Box Vložky	Množství v balíku	Objednací množství	Obj. č.	EAN kód	Cena bez DPH €	Cena s DPH €
1	1	1	4932440936	4002395147588	8,42	10,10
3	1	1	4932453379	4002395148202	8,42	10,10
8	1	1	4932453508	4002395146390	8,42	10,10
9	1	1	4932453507	4002395143603	8,42	10,10
10	1	1	4932453509	4002395143610	8,42	10,10
11	1	1	4932453510	4002395143627	8,42	10,10
12	1	1	4932453859	4002395275649	12,33	14,80
13	1	1	4932453855	4002395275656	12,33	14,80
14	1	1	4932453856	4002395275663	12,33	14,80
15	1	1	4932453857	4002395275670	12,33	14,80
16	1	1	4932453858	4002395275687	12,33	14,80
17	1	1	4932453860	4002395275694	12,33	14,80
HD Box vložky na příslušenstvo	1	1	4932451546	4002395146598	10,17	12,20



HD Box Vložky	Velikost HD Box-u	Vhodná Milwaukee výbava	Obj. č.	EAN kód
1	1	M18 CDD-202X, M18 CPD-202X, M18 CDD-502X, M18 CPD-502X, M18 CIW12-502X, M18 CID-202X, M18 CID-502X	4932440936	4002395147588
3	1	M18 FDD-202X, M18 FDD-502X, M18 FPD-202X, M18 FPD-502X, M18 ONEPD-502X, M18 ONEDD-502X	4932453379	4002395148202
8	1	M18 CHIWF12-502X, M18 CHIWF34-502X, M18 CHIWP12-502X	4932453508	4002395146390
9	1	M18 CAG115X-502X, M18 CAG125X-502X, M18 CAG125XPD-502X	4932453507	4002395143603
10	1	M18 CRAD-502X	4932453509	4002395143610
11	1	M18 FIWF12-502X, M18 FID-502X, M18 ONEID-502X, M18 ONEIW-502X, M18 ONEIW-502X	4932453510	4002395143627
12	3	M18 CCS66-502X	4932453859	4002395275649
13	3	M18 CHX-502X	4932453855	4002395275656
14	3	M18 CHPX-502X	4932453856	4002395275663
15	3	M18 CSX-502X	4932453857	4002395275670
16	3	M18 CCS55-502X	4932453858	4002395275687
17	3	M18 CAG125XPDB-502X, M18 CAG115XPDB-502X	4932453860	4002395275694
HD Box vložky na příslušenstvo			4932451546	4002395146598

HD Box vložky na příslušenstvo



TITANOVÉ NÁŘADÍ

Stiletto nářadí® je proslulé po celém světě svou profesionální kvalitou již od roku 1849! Stiletto® jako první na světě zavedlo kladiva z titanu. Tato řada výrobků do dnes kombinuje tu nejmodernější technologii materiálů, design a vyvážení a dává profesionálům mimořádný výkon bez mimořádné námahy a vysokou produktivitu.

Životnost: Je pružnější a odolnější zlomení než ocel. Snáší větší rázy bez poškození. Jedno-kusová konstrukce - pevné spojení hlavy a madla, nejlepší stabilita.

Odolnost rzi: Kladiva jsou určena hlavně na práci venku. Titan je 100% odolný korozi.

Méně námahy: Hmotnost Titanu je o 45% nižší než oceli. Titan má nejlepší poměr mezi pevností a hmotností ze všech kovů. Nižší hmotnost umožňuje dodat vyšší rychlost hlavně kladiva při švihů a výsledkem je vyšší výkon. Titanová kladiva zatlučou o 30% více hřebíků při vyvinutí stejného úsilí. Lehčí kladivo se pohybuje rychleji, má lepší produktivitu.

Méně námahy a vibrací: Titan má 10x větší tlumící účinek na rázy a vibrace než ocel. Intenzivně práce s kladivem totiž může způsobit dlouhodobé problémy s rukou.

Vyšší produktivita: Zatluče o 30% více hřebíků při stejném úsilí.

100% Titanium TiBone™ kladiva

Odolné madlo: celotitanový jednodílný typ. O 200% silnější než dřevo.

Delší životnost: Vyměnné části namísto výměny celého kladiva.

Snazší vytažení hřebíku: Patentovaný 180° vytahovač hřebíků.

Magnet na přídržení: Pomáhá na počátku při zatluování v obtížných místech.

Charakteristika produktu	Hmotnost (g)	Vyměnitelná hlava	Typ tvaru	Délka (mm)	Množství v balíku	Objednací množství	Obj. č.	EAN kód	Cena bez DPH €	Cena s DPH €
① TB 15 MC + TBM-SR.	425	Ano	Dodáváno s vroubkovanou a hladkou čelní částí	457	1	1	4932352578	4002395372362	218,33	262,00
② TBM 14 RMC + TBM-SR.	397	Ano	Dodáváno s vroubkovanou a hladkou čelní částí	388	1	1	4932352579	4002395372379	218,33	262,00



Titanové kladiva s dřevěným topůrkem.

Tradiční topůrko z ořechu = hikory: Pevná, zakřivená rukojeť pro pohodlnou manipulaci.

Magnet: Pomáhá zavést hřebíky na těžko přístupných místech.

Nízká hmotnost: Díky přírodnímu dřevu, je kladivo lehké, ale neuvěřitelně výkonné.

Charakteristika produktu	Hmotnost (g)	Typ tvaru	Délka (mm)	Množství v balíku	Objednací množství	Obj. č.	EAN kód	Cena bez DPH €	Cena s DPH €
① Ti 14MC-H18	397	Vroubkovaná	457	1	1	4932352583	4002395372416	102,50	123,00
② Ti 14SC-H18	397	Hladká	457	1	1	4932352584	4002395372423	101,67	122,00
③ Ti 14MC-H16	397	Vroubkovaná	406	1	1	4932352585	4002395372430	100,42	120,50
④ Ti 14SC-H16	397	Hladká	406	1	1	4932352586	4002395372447	100,42	120,50

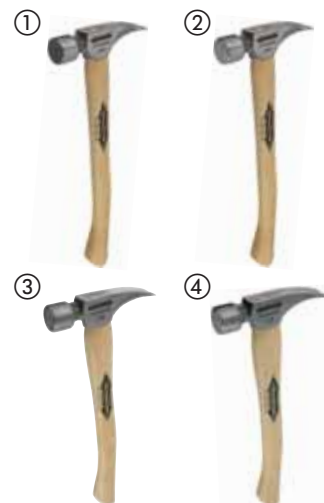

Náhradní díly

Charakteristika produktu	Množství v balíku	Objednací množství	Obj. č.	EAN kód	Cena bez DPH €	Cena s DPH €
① TBM-MR 3 oz Ocelová zpracovaná náhradní přední strana pro TB15MC a TBM14RMC.	1	1	4931428165	4002395835003		
② TBM-SR 3 oz Ocelová hladká náhradní přední strana pro TB15MC a TBM14RMC.	1	1	4931428166	4002395835010		
TBR-B Sada náhradních šroubů pro TB15MC a TBM14RMC. 1 x šroub, 1 x podložka, 1 x allen klíč, 1 x trubka 1 x návod k použití.	5	1	4931428167	4002395835027		
Rukojeť H18 18" dřevěná výměnná zahnutá rukojeť na 14 oz hlavici.	1	1	4931428170	4002395835058		
Rukojeť H16 16" dřevěná výměnná zahnutá rukojeť na 14 oz hlavici.	1	1	4931428171	4002395835065		



Příslušenství Obchodní řešení



Libovolný prostor, my máme řešení...

Milwaukee® má komplexní nabídku propagačního systému, který zajistí optimální zviditelnění příslušenství v obchodech. 1 m rámy jsou vynikající řešení, snadná instalace po dodání a nový Red Rack system pomáhá efektivně propagovat příslušenství na prodejních regálech.



Široká paleta displejů to je flexibilní řešení a jeden z bodů řešení prodeje příslušenství. Displej lze umístit hned vedle pokladny či na prodejní regál

SDS-Plus MX4 1 m rám



	Ø mm	A mm	B mm	Množství	Obj. číslo 4932	EAN Kód 4002395	Cena bez DPH €
1	5	115	50	5	352007	366644	
2	6	115	50	5	352011	368921	
3	6	165	100	5	352012	368938	
4	6	215	150	5	352013	366705	
5	6	265	200	5	352014	366712	
6	8	115	50	5	352021	366781	
7	8	165	100	5	352022	366798	
8	8	215	150	5	352023	366804	
9	8	265	200	5	352024	366811	
10	10	115	50	5	352025	366828	
11	10	160	100	5	352026	366835	
12	10	210	150	5	352027	366842	
13	10	260	200	5	352028	366859	
14	12	160	100	5	352031	366880	
15	12	210	150	5	352032	366897	
16	12	260	200	5	352033	366903	
17	14	160	100	5	352036	366934	
18	14	210	150	5	352037	366941	

	Množství	Obj. číslo 4939	EAN Kód 4002395	
1	1 m smontovaný rám	1	434656	557967
2	Euro hák (krátký)	18	434650	557905
3	Milwaukee® záhlaví	1	510100	900596
4	Čárkový kód	1	565571	937516
5	Kartonová krabice	1	4931373861	734399

566,30

4932 430493
4002395 381548

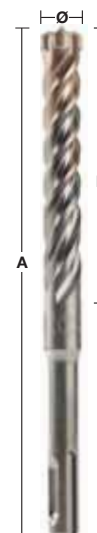

SDS-Plus M2 1 m rám



	Ø mm	A mm	B mm	Množství	Obj. číslo 4932	EAN Kód 4002395	Cena bez DPH €
1	4	110	50	5	339498	304561	
2	5	110	50	5	307067	308835	
3	6	110	50	5	307068	308842	
4	6	160	100	5	307069	308859	
5	6	260	200	5	353819	320127	
6	8	110	50	5	307070	308866	
7	8	160	100	5	307071	308873	
8	8	210	150	5	307072	308880	
9	8	260	200	5	353821	320141	
10	10	110	50	5	340410	311934	
11	10	160	100	5	307073	308897	
12	10	210	150	5	307074	308903	
13	10	260	200	5	344295	312252	
14	12	160	100	5	307075	308910	
15	12	210	150	5	307076	308927	
16	14	160	100	5	307078	308941	
17	16	210	150	5	307081	308972	
18	18	210	150	3	344303	312177	
19	20	210	150	3	344305	312153	

	Množství	Obj. číslo 4939	EAN Kód 4002395	
1	1 m smontovaný rám	1	434656	557967
2	Euro hák (krátký)	19	434650	557905
3	Milwaukee® záhlaví	1	510100	900596
4	Čárkový kód	1	530434	914135
5	Kartonová krabice	1	4931373861	734399

343,51

4932 430494
4002395 381555

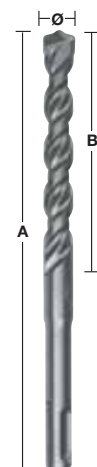

**SDS-Plus M2
1 m rám**

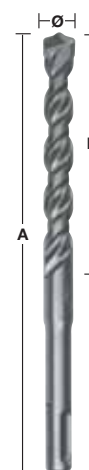
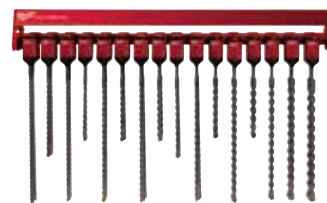

	Ø mm	A mm	B mm	Množství	Obj. číslo 4932	EAN Kód 4002395	Cena bez DPH €
1	8	460	400	5	367013	336692	
2	10	310	250	5	353824	320172	
3	10	450	400	5	344296	312245	
4	12	260	200	5	344297	312238	
5	12	450	400	5	307077	308934	
6	14	260	200	5	307079	308958	
7	14	450	400	5	307088	309047	
8	15	260	200	5	344300	312207	
9	16	310	250	5	344301	312191	
10	16	450	400	5	307082	308989	
11	18	250	200	3	307083	308996	
12	18	450	400	3	340411	311941	
13	20	250	200	3	307084	309009	
14	20	450	400	2	307085	309016	
15	22	450	400	3	344307	312139	
16	24	450	400	3	307087	309030	

	Množství	Obj. číslo 4939	EAN Kód 4002395	
1	1 m smontovaný rám	1	434656	557967
2	Euro hák (krátký)	16	434650	557905
3	Milwaukee® záhlaví	1	510100	900596
4	Čárkový kód	1	530436	914135
5	Kartonová krabice	1	4931373861	734399

 4932 430495
4002395 381562

800,19
**SDS-Plus M2 + sekáče
1 m rám**

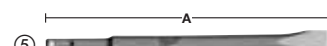
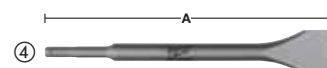
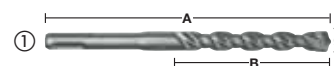
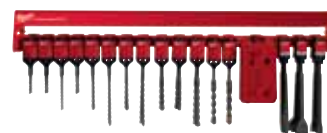
	Ø mm	A mm	B mm	Množství	Obj. číslo 4932	EAN Kód 4002395	Cena bez DPH €
①	1	5	110	5	307067	308835	
2	6	110	50	5	307068	308842	
3	6	160	100	5	307069	308859	
4	8	110	50	5	307070	308866	
5	8	160	100	5	307071	308873	
6	8	210	150	5	307072	308880	
7	10	160	100	5	307073	308897	
8	10	210	150	5	307074	308903	
9	12	160	100	5	307075	308910	
10	14	160	100	5	307078	308941	
11	16	210	150	5	307081	308972	
12	18	210	150	3	344303	312177	
13	20	210	150	3	344305	312153	
②	14	Sada 7 vrtáků SDS-plus 2-břité s Ø 5/6/8x110 mm, Ø 6/8/10/12x160 mm		3	352339	369980	
③	15	Špičatý sekáč	250	-	339625	304813	
④	16	Široký sekáč	250	40	367146	334377	
⑤	17	Plochý sekáč	250	20	339626	304820	

	Množství	Obj. číslo 4939	EAN Kód 4002395	
1	1 m smontovaný rám	1	434656	557967
2	Euro hák (krátký)	17	434650	557905
3	Milwaukee® záhlaví	1	510100	900596
4	Čárkový kód	1	530442	914005
5	Kartonová krabice	1	4931373861	734399

 4932 430496
4002395 381579

445,21

SDS-Max vrtáky a sekáče 1 m rám

	Ø mm	A mm	B mm	Množství	Obj. číslo 4932	EAN Kód 4002395	Cena bez DPH €
①	1	16	340	200	3	352756	374144
	2	16	540	400	2	352757	374151
	3	18	540	400	3	352761	374199
	4	20	520	400	3	352765	374236
	5	22	520	400	3	352769	374274
	6	24	520	400	2	352773	374311
	7	25	520	400	2	352775	374335
	8	28	570	450	2	352779	374373
	9	30	570	450	2	352784	374427
	10	32	570	450	1	352786	374441
	11	35	570	450	2	352790	374489
②	12	Špičatý sekáč	280	-	3	343734	317509
	13	Špičatý sekáč	400	-	3	343735	317516
③	14	Plochý sekáč	280	25	3	343737	317530
	15	Plochý sekáč	400	25	3	343738	317547
④	16	Široký sekáč	400	50	3	343743	317592
	17	Široký sekáč	300	80	3	343744	317608

	Množství	Obj. číslo 4939	EAN Kód 4002395	
1	1 m smontovaný rám	1	434656	557967
2	Euro hák (krátký)	6	434650	557905
3	Hák (krátký)	11	434652	557929
4	Milwaukee® záhlaví	1	510100	900596
5	Čárkový kód	1	530294	914838
6	Kartonová krabice	1	4931373861	734399

1389,50

4932 430497
4002395 381586

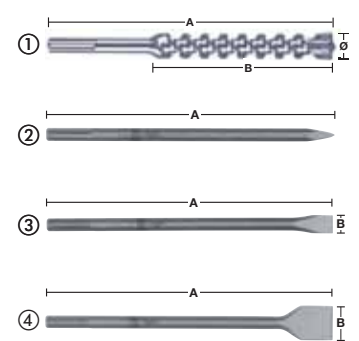

SDS-plus a SDS-Max sekáče 1 m rám

Typ	A mm	B mm	Množství	Obj. číslo 4932	EAN Kód 4002395	Cena bez DPH €	
SDS-plus							
①	1	Špičatý sekáč	250	-	5	339625	304813
②	2	Široký sekáč	250	40	5	367146	334377
③	3	Plochý sekáč	250	20	5	339626	304820
④	4	Dláto	250	25	3	339627	304837
⑤	5	Sekáče pro odstranění dlaždic	250	40	3	353424	320202
SDS-Max							
①	6	Špičatý sekáč	280	-	4	343734	317509
①	7	Špičatý sekáč	400	-	4	343735	317516
①	8	Špičatý sekáč	600	-	3	343736	317523
②	9	Plochý sekáč	280	25	5	343737	317530
③	10	Plochý sekáč	400	25	5	343738	317547
③	11	Plochý sekáč	600	25	3	343739	317554
②	12	Široký sekáč	400	50	4	343743	317592
②	13	Široký sekáč	300	80	4	343744	317608
②	14	Široký sekáč	300	115	3	343745	317615

	Množství	Obj. číslo 4939	EAN Kód 4002395	
1	1 m smontovaný rám	1	434656	557967
2	Euro hák (krátký)	14	434650	557905
3	Milwaukee® záhlaví	1	510100	900596
4	Čárkový kód	1	530297	914807
5	Kartonová krabice	1	4931373861	734399

732,77

4932 430498
4002395 381593

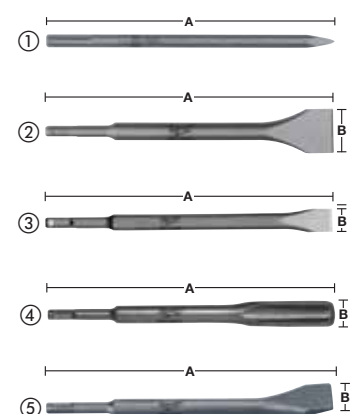

Vrtáky do betonu - s válcovou stopkou - DIN 8039 - 1 m rám

	Ø mm	A mm	B mm	Množství	Obj. číslo 4932	EAN Kód 4002395	Cena bez DPH €
①	1	4	85	50	5	363631	332014
	2	5	85	50	5	363633	332038
	3	5	150	90	5	363634	332045
	4	6	100	60	5	363636	332069
	5	6	150	90	5	363637	332076
	6	8	120	80	5	363640	332106
	7	8	200	150	5	363641	332113
	8	9	120	80	5	363643	332137
	9	10	120	80	5	363644	332144
	10	10	200	150	5	363645	332151
	11	12	150	85	5	363647	332175
	12	12	200	150	5	363648	332182
	13	14	150	90	5	363650	332205
②	14	Sada vrtáků do betonu (8 kusů) s Ø 3/4/5/6/7/8/9/10 mm		3	352334	369935	

	Množství	Obj. číslo 4939	EAN Kód 4002395
1	1 m smontovaný rám	1	434656 557967
2	Euro hák (krátký)	14	434650 557905
3	Milwaukee® záhlaví	1	510100 900596
4	Čárkový kód	1	530391 914364
5	Kartonová krabice	1	4931373861 734399

197,20

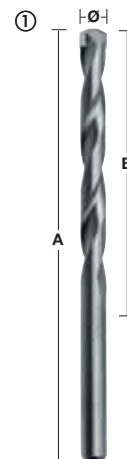
 4932 430499
 4002395 381609

THUNDERWEB - kovové vrtáky HSS-G - DIN 338 - 1 m rám

	Ø mm	A mm	B mm	Množství	Obj. číslo 4932	EAN Kód 4002395	Cena bez DPH €
1	1,0	34	12	5	352345	370047	
2	1,5	40	18	5	352346	370054	
3	2,0	49	24	5	352347	370061	
4	2,5	57	30	5	352348	370078	
5	3,0	61	33	5	352349	370085	
6	3,2	65	36	5	352350	370092	
7	3,5	70	39	5	352351	370108	
8	4,0	75	43	5	352352	370115	
9	4,5	80	47	5	352354	370139	
10	5,0	86	52	5	352356	370153	
11	6,0	93	57	5	352358	370177	
12	7,0	109	69	5	352361	370207	
13	8,0	117	75	5	352363	370221	
14	9,0	125	81	5	352365	370245	
15	10,0	133	87	5	352367	370269	
16	11,0	142	94	5	352369	370283	
17	12,0	151	101	5	352371	370306	
18	13,0	151	101	5	352373	370320	

	Množství	Obj. číslo 4939	EAN Kód 4002395	
1	1 m smontovaný rám	1	434656	557967
2	Euro hák (krátký)	18	434650	557905
3	Milwaukee® záhlaví	1	510100	900596
4	Čárkový kód	1	530356	914722
5	Kartonová krabice	1	4931373861	734399

209,85

4932 430500
4002395 381616



RED COBALT - HSS-G - DIN 338 Vrtáky do kovu - 1 m rám

	Ø mm	A mm	B mm	Množství	Obj. číslo 4932	EAN Kód 4002395	Cena bez DPH €
1	1,0	34	12	5	363248	333080	
2	1,5	40	18	5	363249	333097	
3	2,0	49	24	5	363250	333103	
4	2,5	57	30	5	363251	333110	
5	3,0	61	33	5	363253	333134	
6	3,2	65	36	5	363254	333141	
7	3,5	70	39	5	363256	333165	
8	4,0	75	43	5	363258	333189	
9	4,5	80	47	5	363262	333226	
10	5,0	86	52	5	363264	333240	
11	5,5	93	57	5	363267	333271	
12	6,0	93	57	5	363268	333288	
13	6,5	101	63	5	363269	333295	
14	7,0	109	69	5	363271	333318	
15	8,0	117	75	5	363274	333349	
16	8,5	117	75	5	363276	333363	
17	9,0	125	81	5	363277	333370	
18	10,0	133	87	5	363279	333394	
19	11,0	142	94	5	363282	333424	
20	12,0	151	101	5	363284	333448	
21	13,0	151	101	5	363286	333462	

	Množství	Obj. číslo 4939	EAN Kód 4002395	
1	1 m smontovaný rám	1	434656	557967
2	Euro hák (krátký)	21	434650	557905
3	Milwaukee® záhlaví	1	510100	900596
4	Čárkový kód	1	530366	914623
5	Kartonová krabice	1	4931373861	734399

411,40

4932 430501
4002395 381623



Spirálové vrtáky do dřeva 230 mm 1 m rám

	Ø mm	A mm	B mm	C mm	Množství	Obj. číslo 4932	EAN Kód 4002395	Cena bez DPH €
1	8	230	155	6,5	3	363681	331796	
2	10	230	155	8,5	3	363682	331802	
3	12	230	155	10	3	363683	331819	
4	14	230	155	11	3	363684	331826	
5	16	230	155	11	3	363685	331833	
6	18	230	155	11	3	363686	331840	
7	20	230	155	11	3	363687	331857	
8	22	230	155	11	3	373363	347889	
9	24	230	155	11	3	373364	347896	
10	26	230	155	11	3	373365	348503	
11	28	230	155	11	3	373366	348510	
12	30	230	155	11	3	373367	348527	
13	32	230	155	11	2	373368	348534	

		Množství	Obj. číslo 4939	EAN Kód 4002395
1	1 m smontovaný rám	1	434656	557967
2	Euro hák (krátký)	13	434650	557905
3	Milwaukee® záhlaví	1	510100	900596
4	Čárkový kód	1	530395	914326
5	Kartonová krabice	1	4931373861	734399

341,51

 4932 430502
4002395 381630

Spirálové vrtáky do dřeva 460 mm 1 m rám

	Ø mm	A mm	B mm	C mm	Množství	Obj. číslo 4932	EAN Kód 4002395	Cena bez DPH €
1	8	460	385	6,5	3	363688	331710	
2	10	460	385	8,5	3	363689	331727	
3	12	460	385	10	3	363690	331734	
4	14	460	385	11	3	363691	331741	
5	16	460	385	11	3	363692	331758	
6	18	460	385	11	3	363693	331765	
7	20	460	385	11	3	363694	331772	
8	22	460	385	11	3	363695	331789	
9	24	460	385	11	3	373370	348558	
10	26	460	385	11	3	373371	348565	
11	28	460	385	11	3	373372	348572	
12	30	460	385	11	3	373373	348589	
13	32	460	385	11	2	373374	348596	

		Množství	Obj. číslo 4939	EAN Kód 4002395
1	1 m smontovaný rám	1	434656	557967
2	Euro hák (krátký)	13	434650	557905
3	Milwaukee® záhlaví	1	510100	900596
4	Čárkový kód	1	530256	914852
5	Kartonová krabice	1	4931373861	734399

529,64

 4932 430503
4002395 381647

Vrtáky do dřeva se středícím trnem - DIN 7487 - 1 m rám

	Ø mm	A mm	B mm	C mm	Množství	Obj. číslo 4932	EAN Kód 4002395	Cena bez DPH €
1	3	60	33	3	5	363651	331307	
2	4	75	43	4	5	363652	331314	
3	5	86	52	5	5	363653	331321	
4	6	97	60	6	5	363654	331338	
5	7	109	69	7	5	363655	331345	
6	8	117	75	8	5	363656	331352	
7	9	125	80	9	5	363657	331369	
8	10	133	87	10	5	363658	331376	
9	11	142	89	10	5	363659	331383	
10	12	151	96	10	5	363660	331390	
11	13	151	96	10	5	363661	331406	
12	14	151	97	10	5	363662	331413	
13	15	151	97	10	5	363663	331420	
14	16	151	97	10	5	363664	331437	
15	18	180	120	10	5	363665	331444	
16	20	200	130	10	5	363666	331451	

		Množství	Obj. číslo 4939	EAN Kód 4002395
1	1 m smontovaný rám	1	434656	557967
2	Euro hák (krátký)	16	434650	557905
3	Milwaukee® záhlaví	1	510100	900596
4	Čárkový kód	1	530261	914890
5	Kartonová krabice	1	4931373861	734399

132,80

4932 430504
4002395 381654



Ploché vrtáky 160 mm 1 m rám

	Ø mm	A mm	Množství	Obj. číslo 4932	EAN Kód 4002395	Cena bez DPH €
1	8	160	5	363130	332618	
2	10	160	5	363131	332625	
3	12	160	5	363132	332632	
4	13	160	5	363133	332649	
5	14	160	5	363134	332656	
6	16	160	5	363135	332663	
7	18	160	5	363136	332670	
8	19	160	5	363137	332687	
9	20	160	5	363138	332694	
10	22	160	5	363139	332700	
11	24	160	5	363140	332717	
12	25	160	5	363141	332724	
13	26	160	5	363142	332731	
14	28	160	5	363143	332748	
15	30	160	5	363144	332755	
16	32	160	5	363145	332762	
17	36	160	5	363146	332779	
18	38	160	5	363147	332786	

		Množství	Obj. číslo 4939	EAN Kód 4002395
1	1 m smontovaný rám	1	434656	557967
2	Euro hák (krátký)	18	434650	557905
3	Milwaukee® záhlaví	1	510100	900596
4	Čárkový kód	1	530259	914883
5	Kartonová krabice	1	4931373861	734399

216,70

4932 430505
4002395 381661

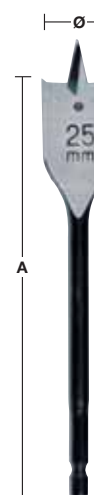

SHOCKWAVE Impact Duty™ vrtání a šroubování - 1 m rám

	Rozměr	A mm	Množství	Obj. číslo 4932	EAN Kód 4002395	Cena bez DPH €
①	1	PH 1	25	5	430850	385126
	2	PH 2	25	5	430852	385140
	3	PH 2	50	5	430854	385164
	4	PZ 1	25	5	430860	385225
	5	PZ 2	25	5	430863	385256
	6	PZ 2	50	5	430865	385270
	7	PZ 3	25	5	430868	385300
	8	TX 15	25	5	430872	385348
	9	TX 20	25	5	430874	385362
	10	TX 25	25	5	430879	385416
	11	TX 30	25	5	430885	385478
②	Magnetický držák bitu – délka 60 mm		5	352406	370658	
③ Magnetické nástrčné klíče						
	13	Hex 8	65	4	352541	370726
	14	Hex 10	65	4	352543	370740
	15	Hex 13	65	4	352545	370764
④	Shockwave HSS-G TiN Red Hex – sada vrtáků v plastové kazetě (10 ks) s průměrem Ø 3/3,5/4/4,5/5/6/7/8/9/10 mm		3	48894759	045242502066	

	Množství	Obj. číslo 4939	EAN Kód 4002395
1	1 m smontovaný rám	434656	557967
2	Euro hák (krátký)	434650	557905
3	Milwaukee® záhlaví	510100	900596
4	Čárkový kód	434828	192038
5	Kartonová krabice	4931373861	734399

257,26
4932 451316
4002395 151981

Skličidla 1 m rám

	Položka	Upnutí	Množství	Obj. číslo 4932	EAN Kód 4002395	Cena bez DPH €
1	Tříčelistové sklíčidlo	3/8" x 24 1,0–10	1	373412	349760	
2	Tříčelistové sklíčidlo	1/2" x 20 1,0–10	2	269401	302932	
3	Tříčelistové sklíčidlo	1/2" x 20 1,5–13	2	218111	300051	
4	Tříčelistové sklíčidlo	1/2" x 20 1,5–13	2	267980	300488	
5	Tříčelistové sklíčidlo	M18 x 2,5 3,0–16	1	320014	310784	
6	Rychloupínací sklíčidlo	FIXTEC 1,5–13	1	371913	345366	
7	Rychloupínací sklíčidlo	3/8" x 24 1,0–10	1	349457	318155	
8	Rychloupínací sklíčidlo	1/2" x 20 1,0–10	1	364382	337675	
9	Rychloupínací sklíčidlo	1/2" x 20 1,0–13	1	364266	334063	
10	Rychloupínací sklíčidlo	1/2" x 20 1,5–13	1	376533	346349	
11	Rychloupínací sklíčidlo	1/2" x 20 1,5–13	1	364267	334070	
12	Tříčelistové sklíčidlo	1/2" x 20	5	221378	302765	

	Množství	Obj. číslo 4939	EAN Kód 4002395
1	1 m smontovaný rám	434656	557967
2	Euro hák (krátký)	434650	557905
3	Milwaukee® záhlaví	510100	900596
4	Čárkový kód	530273	915002
5	Kartonová krabice	4931373861	734399

4932 430507
4002395 381685

Pilové plátky pro přímočaré pily - dřevo, plast, kov - 1 m rám

	Délka plátku mm	Rozteč zubů mm	Ref. číslo	Množství	Obj. číslo 4932	EAN Kód 4002395	Cena bez DPH €
1	55	1,2	T 118 A	5	254063	301614	
2	91	2,5/1,8	T 123 XF	5	430142	378036	
3	75	3,0	T 127 D	5	274315	301560	
4	75	4,0	T 144 D	5	213116	301492	
5	75	2,5	T 101 B	5	254061	301522	
6	75	4,0	T 101 D	5	274351	301515	
7	75	2,5	Křivka	5	430143	378043	
8	91	2,5	T 234 X	5	430141	378029	
9	105	4,0	T 344 D	5	311633	301508	
10	5 x plátek pro přímočaré pily s 213116, 254061, 254063, 254064, 254071			5	345825	314850	

	Množství	Obj. číslo 4939	EAN Kód 4002395	
1	1 m smontovaný rám	1	434656	557967
2	Euro hák (krátký)	10	434650	557905
3	Milwaukee® záhlaví	1	510100	900596
4	Čárkový kód	1	530372	914555
5	Kartonová krabice	1	4931373861	734399

255,85

4932 430508
4002395 381692



Pilové plátky pro přímočaré pily - dřevo, plast - 1 m rám

	Délka plátku mm	Rozteč zubů mm	Ref. číslo	Množství	Obj. číslo 4932	EAN Kód 4002395	Cena bez DPH €
1	75	4,0	T 144 D	5	213116	301492	
2	75	2,5	T 101 B	5	254061	301522	
3	105	4,0	T 301 DL	5	346071	312399	
4	75	4,0	T 101 D	5	274351	301515	
5	91	2,5	T 234 X	5	430141	378029	
6	75	2,5	T 101 BR	5	346079	312382	
7	75	2,5/1,2	Křivka	5	430143	378043	
8	105	4,0	T 344 D	5	311633	301508	
9	75	3,0	T 111 C	5	254071	301539	
10	5 x plátek pro přímočaré pily s 213116, 254061, 254063, 254064, 254071			5	345825	314850	

	Množství	Obj. číslo 4939	EAN Kód 4002395	
1	1 m smontovaný rám	1	434656	557967
2	Euro hák (krátký)	10	434650	557905
3	Milwaukee® záhlaví	1	510100	900596
4	Čárkový kód	1	530376	914517
5	Kartonová krabice	1	4931373861	734399

256,25

4932 430509
4002395 381708



Pilové plátky pro přímočaré pily - dřevo, plast, kov - 1 m rám

	Délka plátku mm	Rozteč zubů mm	Ref. číslo	Množství	Obj. číslo 4932	EAN Kód 4002395	Cena bez DPH €
1	55	1,2	T 118 A	5	254063	301614	
2	55	2,0	T 118 B	5	254064	301591	
3	75	3,0	T 127 D	5	274315	301560	
4	75	1,2	T 118 AF	5	340011	304684	
5	91	2,5/1,8	T 123 XF	5	430142	378036	
6	75	1,2	T 118 A sp.	5	345826	313464	
7	75	0,7	T 118 G	5	274652	301621	
8	105	1,2	T 318 AF	5	274654	301607	
9	105	2,0	T 318 BF	5	274653	301584	
10	5 x plátek pro přímočaré pily s 213116, 254061, 254063, 254064, 254071			5	345825	314850	

	Množství	Obj. číslo 4939	EAN Kód 4002395	
1	1 m smontovaný rám	1	434656	557967
2	Euro hák (krátký)	10	434650	557905
3	Milwaukee® záhlaví	1	510100	900596
4	Čárkový kód	1	530379	914487
5	Kartonová krabice	1	4931373861	734399

240,05

 4932 430510
4002395 381715

Abrazivní listy - suchý zip 100 x 147 mm - 1 m rám

	Zrnitost	Velikost papíru mm AxB	Množství	Obj. číslo 4932	EAN Kód 4002395	Cena bez DPH €
1	60	100x147	3	355140	319992	
2	60	100x147	3	355140	319992	
3	80	100x147	3	355141	320004	
4	80	100x147	3	355141	320004	
5	120	100x147	3	355142	320011	
6	180	100x147	3	355143	320028	
7	240	100x147	3	355144	320035	

	Množství	Obj. číslo 4939	EAN Kód 4002395	
1	1 m smontovaný rám	1	434656	557967
2	Euro hák (krátký)	7	434650	557905
3	Milwaukee® záhlaví	1	510100	900596
4	Čárkový kód	1	530281	915071
5	Kartonová krabice	1	4931373861	734399

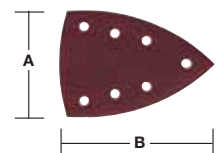
 4932 430511
4002395 381722

Abrazivní listy - suchý zip 105 x 105 mm - 1 m rám

	Zrnitost	Velikost papíru mm AxB	Množství	Obj. číslo 4932	EAN Kód 4002395	Cena bez DPH €
1	60	105 x 105	3	358492	324248	
2	60	105 x 105	3	358492	324248	
3	80	105 x 105	3	358493	324255	
4	80	105 x 105	3	358493	324255	
5	120	105 x 105	3	358494	324262	
6	180	105 x 105	3	358495	324279	
7	240	105 x 105	3	358496	324286	

		Množství	Obj. číslo 4939	EAN Kód 4002395
1	1 m smontovaný rám	1	434656	557967
2	Euro hák (krátký)	8	434650	557905
3	Milwaukee® záhlaví	1	510100	900596
4	Čárkový kód	1	530285	915118
5	Kartonová krabice	1	4931373861	734399

4932 430557
4002395 382187

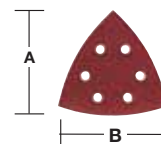

Abrazivní kotouče - suchý zip Ø 125 mm 8 otvorů - 1 m rám

	Zrnitost	Velikost papíru mm Ø	Množství	Obj. číslo 4932	EAN Kód 4002395	Cena bez DPH €
1	40	125	3	367740	338610	
2	60	125	3	367741	338627	
3	60	125	3	367741	338627	
4	80	125	3	367742	338634	
5	120	125	3	367743	338641	
6	180	125	3	367744	338658	
7	240	125	3	367745	338665	

		Množství	Obj. číslo 4939	EAN Kód 4002395
1	1 m smontovaný rám	1	434656	557967
2	Euro hák (krátký)	7	434650	557905
3	Milwaukee® záhlaví	1	510100	900596
4	Čárkový kód	1	530422	914258
5	Kartonová krabice	1	4931373861	734399

4932 430512
4002395 381739

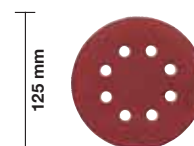

Abrazivní kotouče - suchý zip Ø 150 mm 6 otvorů - 1 m rám

	Zrnitost	Velikost papíru mm Ø	Množství	Obj. číslo 4932	EAN Kód 4002395	Cena bez DPH €
1	40	150	3	371590	343171	
2	60	150	3	371591	343188	
3	80	150	3	371592	343195	
4	120	150	3	371593	343201	
5	180	150	3	371594	343218	
6	240	150	3	371595	343225	

		Množství	Obj. číslo 4939	EAN Kód 4002395
1	1 m smontovaný rám	1	434656	557967
2	Euro hák (krátký)	6	434650	557905
3	Milwaukee® záhlaví	1	510100	900596
4	Čárkový kód	1	530399	914289
5	Kartonová krabice	1	4931373861	734399

4932 430513
4002395 381746

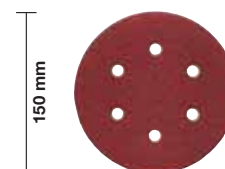

Brusné pásy 100 x 620 mm - 1 m rám

	Zrnitost	Velikost papíru mm AxB	Množství	Obj. číslo 4932	EAN Kód 4002395	Cena bez DPH €
1	40	100 x 620	2	341610	304882	
2	60	100 x 620	2	341611	304899	
3	60	100 x 620	2	341611	304899	
4	80	100 x 620	2	341612	304905	
5	100	100 x 620	2	341613	304912	
6	150	100 x 620	2	341614	304929	
7	240	100 x 620	2	341615	304936	
			Množství	Obj. číslo 4939	EAN Kód 4002395	
1	1 m smontovaný rám		1	434656	557967	
2	Euro hák (krátký)		7	434650	557905	
3	Milwaukee® záhlaví		1	510100	900596	
4	Čárkový kód		1	530425	914227	
5	Kartonová krabice		1	4931373861	734399	

4932 430558
4002395 382194

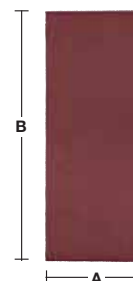

Brusné pásy 100 x 610 mm - 1 m rám

	Zrnitost	Velikost papíru mm AxB	Množství	Obj. číslo 4932	EAN Kód 4002395	Cena bez DPH €
1	40	100 x 610	2	355066	319824	
2	60	100 x 610	2	355067	319831	
3	60	100 x 610	2	355067	319831	
4	80	100 x 610	2	355068	319848	
5	100	100 x 610	2	355069	319855	
6	150	100 x 610	2	355070	319862	
7	240	100 x 610	2	355071	319879	
			Množství	Obj. číslo 4939	EAN Kód 4002395	
1	1 m smontovaný rám		1	434656	557967	
2	Euro hák (krátký)		7	434650	557905	
3	Milwaukee® záhlaví		1	510100	900596	
4	Čárkový kód		1	530428	914227	
5	Kartonová krabice		1	4931373861	734399	

4932 430559
4002395 382200

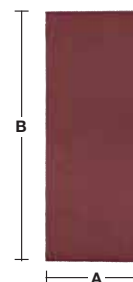

Brusné pásy 75 x 533 mm - 1 m rám

	Zrnitost	Velikost papíru mm AxB	Množství	Obj. číslo 4932	EAN Kód 4002395	Cena bez DPH €
1	40	75 x 533	2	312475	301263	
2	60	75 x 533	2	312476	301270	
3	60	75 x 533	2	312476	301270	
4	80	75 x 533	2	312477	301287	
5	80	75 x 533	2	312477	301287	
6	100	75 x 533	2	312478	301294	
7	100	75 x 533	2	312478	301294	
8	150	75 x 533	2	312479	301300	
9	240	75 x 533	2	312480	301317	
			Množství	Obj. číslo 4939	EAN Kód 4002395	
1	1 m smontovaný rám		1	434656	557967	
2	Euro hák (krátký)		9	434650	557905	
3	Milwaukee® záhlaví		1	510100	900596	
4	Čárkový kód		1	530429	914180	
5	Kartonová krabice		1	4931373861	734399	

4932 430514
4002395 381753

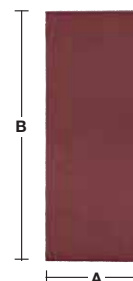

SAWZALL® pilové plátky - dřevo, demolice, univerzální - 1 m rám

	Délka plátka mm	Zubů na inch	Aplikace	Množství	Obj. číslo	UPC Kód 45242	Cena bez DPH €
1	230	6	Dřevo	5	48005016	082636	
2	300	6	Dřevo	5	48001079	079858	
3	150	5	Demolice	5	48005035	082698	
4	230	5	Demolice	5	48005036	082704	
5	300	5	Demolice	5	48005037	082711	
6	150	5	Demolice AX	5	48005021	082988	
7	230	5	Demolice AX	5	48005026	082995	
8	300	5	Demolice AX	5	48005027	083022	
9	150	10/14	Univerzální	5	48005292	084067	
10	200	10/14	Univerzální	5	48005293	084074	
11	150	8/12	Univerzální	5	48005091	082759	
12	200	8/12	Univerzální	5	48005093	082773	
13	300	8/12	Univerzální	5	48005094	082780	
14	300	nůž	Izolační materiály	5	48001084	079902	
15	125	6	Sadrokarton	5	48005052	082735	

		Množství	Obj. číslo 4939	EAN Kód 4002395
1	1 m smontovaný rám	1	434656	557967
2	Euro hák (krátký)	15	434650	557905
3	Milwaukee® záhlaví	1	510100	900596
4	Čárkový kód	1	565538	936236
5	Kartonová krabice	1	4931373861	734399

1237,50

4932 430515
4002395 381760



SAWZALL® pilové plátky - dřevo, demolice, univerzální - 1 m rám

	Délka plátka mm	Zubů na inch	Aplikace	Množství	Obj. číslo	UPC Kód 45242	Cena bez DPH €
1	300	6	Dřevo	5	48001079	079858	
2	150	6	Demolice	5	48005035	082698	
3	230	6	Demolice	5	48005036	082704	
4	300	6	Demolice	5	48005037	082711	
5	200	10/14	Univerzální	5	48005293	084074	
6	200	8/12	Univerzální	5	48005093	082773	
7	300	8/12	Univerzální	5	48005094	082780	
8	150	18	Kov	5	48005184	082858	
9	230	18	Kov	5	48005188	082896	
10	300	18	Kov	5	48005189	082902	
11	150	14	Kov	5	48005182	082834	
12	230	14	Kov	5	48005187	082889	
13	230	18	Kov - Torch	5	48005788	083091	
14	230	14	Kov - Torch	5	48005787	083077	
15	230	10	Kov - Torch	5	48005713	083046	
16	230		Litina - hrubý	5	48001430	082001	

		Množství	Obj. číslo 4939	EAN Kód 4002395
1	1 m smontovaný rám	1	434656	557967
2	Euro hák (krátký)	16	434650	557905
3	Milwaukee® záhlaví	1	510100	900596
4	Čárkový kód	1	565539	936243
5	Kartonová krabice	1	4931373861	734399

1200,00

4932 430516
4002395 381777

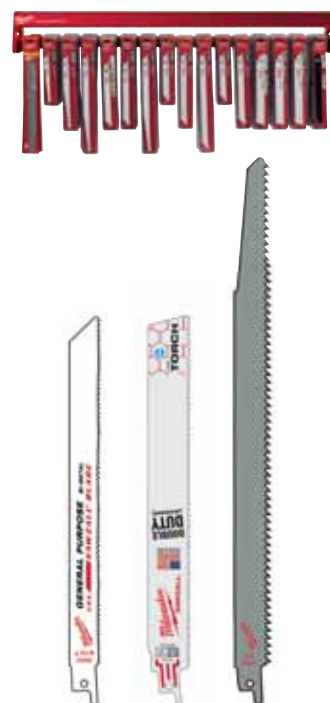

SAWZALL® pilové plátky - kov - 1 m rám

	Délka plátku mm	Zubů na inch	Aplikace	Množství	Obj. číslo	UPC Kód 45242	Cena bez DPH €
1	150	25	Kov	5	48005186	082872	
2	150	18	Kov	5	48005184	082858	
3	230	18	Kov	5	48005188	082896	
4	300	18	Kov	5	48005189	082902	
5	150	14	Kov	5	48005182	082834	
6	230	14	Kov	5	48005187	082889	
7	150	18	Kov - Torch	5	48005784	083084	
8	230	18	Kov - Torch	5	48005788	083091	
9	300	18	Kov - Torch	5	48005789	083107	
10	150	14	Kov - Torch	5	48005782	083060	
11	230	14	Kov - Torch	5	48005787	083077	
12	150	10	Kov - Torch	5	48005712	083039	
13	230	10	Kov - Torch	5	48005713	083046	
14	150		Litina - hrubý	5	48001420	081950	
15	230		Litina - hrubý	5	48001430	082001	

		Množství	Obj. číslo 4939	EAN Kód 4002395
1	1 m smontovaný rám	1	434656	557967
2	Euro hák (krátký)	15	434650	557905
3	Milwaukee® záhlaví	1	510100	900596
4	Čárkový kód	1	565540	936250
5	Kartonová krabice	1	4931373861	734399

1031,30

 4932 430517
4002395 381784

SAWZALL® pilové plátky - kov - top line - 1 m rám

	Délka plátku mm	Zubů na inch	Aplikace	Množství	Obj. číslo	UPC Kód 45242	Cena bez DPH €
1	150	18	Kov - Ice Hardened	5	48004184	081042	
2	230	18	Kov - Ice Hardened	5	48004188	081066	
3	150	14	Kov - Ice Hardened	5	48004182	081035	
4	230	14	Kov - Ice Hardened	5	48004187	080991	
5	150	18	Kov - Torch Ice Hardened	5	48004784	081110	
6	230	18	Kov - Torch Ice Hardened	5	48004788	081134	
7	150	14	Kov - Torch Ice Hardened	5	48004782	081097	
8	230	14	Kov - Torch Ice Hardened	5	48004787	081127	
9	150	10	Kov - Torch Ice Hardened	5	48004712	081073	
10	230	10	Kov - Torch Ice Hardened	5	48004713	081080	
11	150	8	Kov - Wrecker	5	48005701	082476	
12	230	8	Kov - Wrecker	5	48005706	082483	
13	300	8	Kov - Wrecker	5	48005711	082490	

		Množství	Obj. číslo 4939	EAN Kód 4002395
1	1 m smontovaný rám	1	434656	557967
2	Euro hák (krátký)	13	434650	557905
3	Milwaukee® záhlaví	1	510100	900596
4	Čárkový kód	1	565541	936267
5	Kartonová krabice	1	4931373861	734399

1181,95

 4932 430518
4002395 381791

Vrtáky SDS-plus MX4 + sekáče Red Rack



	Ø mm	A mm	B mm	Množství	Obj. číslo 4932	EAN Kód 4002395	Cena bez DPH €
①	1	5	115	50	5	352007	366644
	2	6	115	50	5	352011	368921
	3	6	165	100	5	352012	368938
	4	6	215	150	5	352013	366705
	5	6	265	200	5	352014	366712
	6	8	115	50	5	352021	366781
	7	8	165	100	5	352022	366798
	8	8	215	150	5	352023	366804
	9	8	265	200	5	352024	366811
	10	10	110	50	5	352025	366828
	11	10	160	100	5	352026	366835
	12	10	210	150	5	352027	366842
	13	10	260	200	5	352028	366859
	14	12	160	100	5	352031	366880
	15	12	210	150	5	352032	366897
	16	12	260	200	5	352033	366903
	17	14	160	100	5	352036	366934
	18	14	210	150	5	352037	366941
②	19	Špičatý sekáč	250	-	5	339625	304813
③	20	Široký sekáč	250	40	5	367146	334377
④	21	7pc SDS-Plus MX4 sada vrtáků s Ø 5/6/8x115 mm, Ø 6/8x165 mm a Ø 10/12x160 mm			3	451464	162147

	Množství	Obj. číslo 4939	EAN Kód 4002395	
1	Red Rack/záhlaví	1	434075	930852
2	Euro hák (krátký)	20	434076	920655
3	Euro hák (dlouhý)	1	434077	920662
4	Objednávkový štítek	3	434080	920648
5	Čárkový kód	1	434082	920563
6	Planogram	1	434169	923892

766,29

4932 352637
4002395 372959

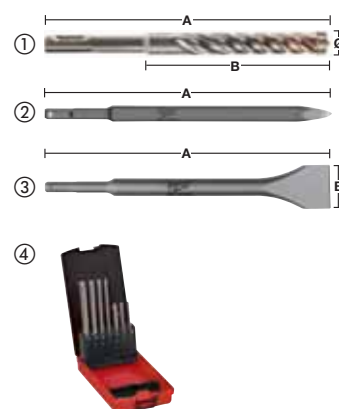

Vrtáky SDS-Plus M2 + sekáče Red Rack



	Ø mm	A mm	B mm	Množství	Obj. číslo 4932	EAN Kód 4002395	Cena bez DPH €
①	1	5	110	50	5	307067	308835
	2	6	110	50	5	307068	308842
	3	6	160	100	5	307069	308859
	4	6	210	150	5	373136	346394
	5	6	260	200	5	353819	320127
	6	8	110	50	5	307070	308866
	7	8	160	100	5	307071	308873
	8	8	210	150	5	307072	308880
	9	8	260	200	5	353821	320141
②	10	Špičatý sekáč	250	-	5	339625	304813
③	11	Široký sekáč	250	40	5	367146	334377
	12	10	160	100	5	307073	308897
	13	10	210	150	5	307074	308903
	14	10	260	200	5	344295	312252
	15	12	160	100	5	307075	308910
	16	12	210	150	5	307076	308927
	17	14	160	100	5	307078	308941
	18	14	260	200	5	307079	308958
④	19	Sada 7 vrtáků SDS-plus s Ø 5/6/8x110 mm, Ø 6/8/10/12x160 mm			4	352339	369980

	Množství	Obj. číslo 4939	EAN Kód 4002395	
1	Red Rack/záhlaví	1	434075	930852
2	Euro hák (krátký)	18	434076	920655
3	Euro hák (dlouhý)	1	434077	920662
4	Objednávkový štítek	2	434080	920648
5	Čárkový kód	1	434081	920556
6	Planogram	1	434166	923861

432,30

4932 352634
4002395 372928

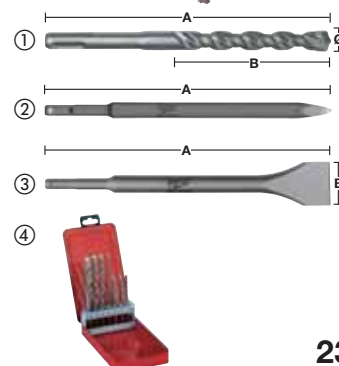

Vrtáky do betonu a víceúčelové vrtáky Red Rack

	Ø mm	A mm	B mm	Množství	Obj. číslo 4932	EAN Kód 4002395	Cena bez DPH €
Vrtáky do betonu							
①	1	4	85	50	5	363631	332014
	2	5	85	50	5	363633	332038
	3	5	150	90	5	363634	332045
	4	6	100	60	5	363636	332069
	5	6	150	90	5	363637	332076
	6	8	120	80	5	363640	332106
	7	8	200	150	5	363641	332113
	8	9	120	80	5	363643	332137
	9	10	120	80	5	363644	332144
	10	12	150	85	5	363647	332175
	11	14	150	90	5	363650	332205
②	12	Sada vrtáků do betonu (5 kusů) - Ø 4/5/6/8/10 mm			5	352333	369928
③	13	Sada vrtáků do betonu (8 ks) - Ø 3/4/5/6/7/8/9/10 mm			5	352334	369935
Víceúčelové vrtáky							
④	14	Sada víceúčelových vráků (7 ks) - Ø 3/4/5/6/6/8/10 mm			5	352335	369942
⑤	15	4	85	50	5	430148	378098
	16	5	85	50	5	430149	378104
	17	6	100	60	5	430152	378135
	18	8	120	80	5	430158	378197
	19	10	120	80	5	430160	378210
				Množství	Obj. číslo 4939	EAN Kód 4002395	
1	Red Rack / záhlaví			1	434075	930852	
2	Euro hák (krátký)			16	434076	920655	
3	Euro hák (dlouhý)			3	434077	920662	
4	Objednávkový štítek			2	434080	920648	
5	Čárkový kód			1	434085	920594	
6	Planogram			1	434172	923922	

393,20

4932 352640
4002395 372980

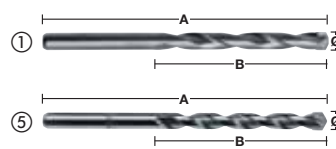

Spirálové vrtáky 230 mm Red Rack

	Ø mm	A mm	B mm	C mm	Množství	Obj. číslo 4932	EAN Kód 4002395	Cena bez DPH €
①	1	8	230	155	6.5	3	363681	331796
	2	10	230	155	8.5	3	363682	331802
	3	12	230	155	10	3	363683	331819
	4	14	230	155	11	3	363684	331826
	5	16	230	155	11	3	363685	331833
	6	18	230	155	11	3	363686	331840
	7	20	230	155	11	3	363687	331857
②	8	Sada spirálových vrtáků (5 ks) s Ø 14/16/18/20/22x470 mm			3	352285	369447	
	9	22	230	155	11	3	373363	347889
	10	24	230	155	11	3	373364	347896
	11	26	230	155	11	3	373365	348503
	12	28	230	155	11	3	373366	348510
	13	30	230	155	11	3	373367	348527
	14	32	230	155	11	2	373368	348534

				Množství	Obj. číslo 4939	EAN Kód 4002395	
1	Red Rack / záhlaví			1	434075	930852	
2	Euro hák (krátký)			13	434076	920655	
3	Euro hák (dlouhý)			2	434077	920662	
4	Objednávkový štítek			2	434080	920648	
5	Čárkový kód			1	434086	920600	
6	Planogram			1	434175	923953	

558,95

4932 352643
4002395 373017

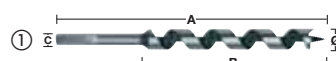

THUNDERWEB - kovové vrtáky HSS-G - DIN 338 - Red Rack

		Ø mm	A mm	B mm	Množství	Obj. číslo 4932	EAN Kód 4002395	Cena bez DPH €
①	1	1,0	34	12	5	352345	370047	
	2	1,5	40	18	5	352346	370054	
	3	2,0	49	24	2	352347	370061	
	4	2,5	57	30	2	352348	370078	
	5	3,0	61	33	2	352349	370085	
	6	3,2	65	36	2	352350	370092	
	7	3,5	70	39	5	352351	370108	
	8	4,0	75	43	5	352352	370115	
	9	4,5	80	47	5	352354	370139	
	10	4,8	86	52	5	352355	370146	
	11	5,0	86	52	5	352356	370153	
	12	6,0	93	57	5	352358	370177	
	13	7,0	109	69	5	352361	370207	
	14	8,0	117	75	5	352363	370221	
	15	9,0	125	81	5	352365	370245	
	16	10,0	133	87	5	352367	370269	
	17	11,0	142	94	5	352369	370283	
	18	12,0	151	101	5	352371	370306	
②	19	Sada kovových vrtáků HSS-G (25 ks)			3	352376	370351	
③	20	Sada kovových vrtáků HSS-G (19 ks)			4	352374	370337	
	21	13,0	151	101	5	352373	370320	

		Množství	Obj. číslo 4939	EAN Kód 4002395
1	Red Rack/záhlaví	1	434075	930852
2	Euro hák (krátký)	19	434076	920655
3	Euro hák (dlouhý)	4	434077	920662
4	Objednávkový štítek	3	434080	920648
5	Čárkový kód	1	434084	920587
6	Planogram	1	434177	923977

493,80

4932 352645
4002395 373031

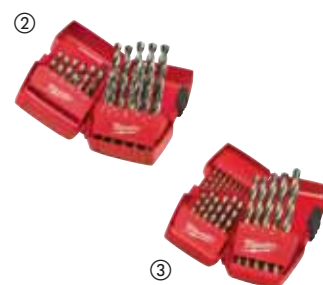
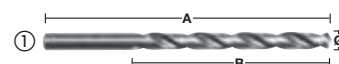

SAWZALL® plátky Red Rack

	Délka plátku mm	Zubů na inch	Aplikace	Množství	Obj. číslo	UPC Kód 45242	Cena bez DPH €
1	230	6	Dřevo	5	48005016	082636	
2	150	5	Demolice AX	5	48005021	082988	
3	230	5	Demolice AX	5	48005026	082995	
4	300	5	Demolice AX	5	48005027	083022	
5	230	5	Demolice AX	5	48005036	082704	
6	200	10/14	Univerzální	5	48005293	084074	
7	150	8/12	Univerzální	5	48005091	082759	
8	200	8/12	Univerzální	5	48005093	082773	
9	230		Litina - diamant	3	48001450	187416	
10	450	2,1	Cihla	3	48001460	235353	
11	150	18	Kov	5	48005184	082858	
12	230	18	Kov	5	48005188	082896	
13	230	14	Kov	5	48005187	082889	
14	150	14	Kov	5	48005182	082834	
15	230	14	Kov - Torch	5	48005787	083077	
16	150	14	Kov - Torch	5	48005782	083060	
17	300	18	Kov	5	48005189	082902	

		Množství	Obj. číslo 4939	EAN Kód 4002395
1	Red Rack/záhlaví	1	434075	930852
2	Euro hák (krátký)	17	434076	920655
3	Euro hák (dlouhý)	2	434080	920648
4	Čárkový kód	1	434087	920617
5	Planogram	1	434179	923991

1490,05

4932 352647
4002395 373055



Pilové plátky pro přímočaré pily Red Rack

	Délka plátku mm	Rozteč zubů mm	Ref. číslo	Množství	Obj. číslo 4932	EAN Kód 4002395	Cena bez DPH €
1	75	4,0	T 144 D	5	213116	301492	
2	55	2,0	T 118 B	5	254064	301591	
3	75	2,5	T 101 B	5	254061	301522	
4	75	4,0	T 101 D	5	274351	301515	
5	75	3,0	T 111 C	5	254071	301539	
6	91	2,5	T 234 X	5	430141	378029	
7	75	4,0	Spec.	5	265312	301478	
8	75	2,5	T 101 BR	5	346079	312382	
9	105	4,0	T 344 D	5	311633	301508	
10	105	4,0	T 301 DL	5	346071	312399	
11	Sada pilových plátek pro přímočaré pily 213116, 254061, 254063, 254064, 254071			5	345825	314850	
12	55	0,7	T 118 G	5	274652	301621	
13	55	1,2	T 118 A	5	254063	301614	
14	75	1,2	T 118 A	5	345826	313464	
15	91	2,5/1,8	T 123 XF	5	430142	378036	
16	55	1,2	T 118 AF	5	340011	304684	
17	55	2,0	T 118 BF	5	340012	304691	
18	105	2,0	T 318 BF	5	274653	301584	

		Množství	Obj. číslo 4939	EAN Kód 4002395
1	Red Rack / záhlaví	1	434075	930852
2	Euro hák (krátký)	18	434076	920655
3	Euro hák (dlouhý)	2	434080	920648
4	Čárkový kód	1	434089	920631
5	Planogram	1	434180	924004

429,65

 4932 352648
4002395 373062

Kruhové pilky Red Rack

	Aplikace	Množství	Obj. číslo	UPC Kód 45242	Cena bez DPH €
1	Kruhová pilka 19 mm	2	49560023	192632	
2	Kruhová pilka 20 mm	2	49560024	271016	
3	Kruhová pilka 22 mm	2	49560032	192878	
4	Kruhová pilka 25 mm	2	49560043	192526	
5	Kruhová pilka 32 mm	2	49560062	192977	
6	Kruhová pilka 35 mm	2	49560072	192991	
7	Kruhová pilka 40 mm	2	49560087	193042	
8	Kruhová pilka 44 mm	2	49560102	193097	
9	Kruhová pilka 52 mm	2	49560122	193172	
10	Kruhová pilka 54 mm	2	49560127	193189	
11	Kruhová pilka 60 mm	2	49560142	193233	
12	Kruhová pilka 65 mm	2	49560153	193271	
13	Kruhová pilka 67 mm	2	49560158	193288	
14	Kruhová pilka 76 mm	1	49560173	193332	
15	Kruhová pilka 86 mm	1	49560187	193387	
16	Kruhová pilka 102 mm	1	49560213	193486	
17	Kruhová pilka 111 mm	1	49560227	193530	
18	Unašeč 9,5 mm / 14–30 mm	2	49567010	200177	
19	Unašeč 9,5 mm / 32–210 mm	2	49567250	225798	
20	Unašeč 11 mm / 32–210 mm	2	49569100	200832	
21	Pilotní vrták 6x89	5	49568010	200450	
22	17 ks sada kruhových pil	1	49224102	271054	

		Množství	Obj. číslo 4939	EAN Kód 4002395
1	Red Rack / záhlaví	1	434075	930852
2	Euro hák (krátký)	6	434076	920655
3	Euro hák (dlouhý)	15	434077	920662
4	Objednávkový štítek (10 ks)	3	434080	920648
5	EAN	1	434409	551521

505,67

 4932 430177
4002395 378388



SHOCKWAVE Impact Duty™ vrtání a šroubování - Red Rack

	Rozměr Ø mm	A mm	Množství	Obj. číslo 4932	EAN Kód 4002395	Cena bez DPH €
① Šroubovací bity						
1	PH 1	25	5	430850	385126	
2	PH 2	25	5	430852	385140	
3	PZ1	25	5	430860	385225	
4	PZ 2	25	5	430863	385256	
5	PZ 3	25	5	430868	385300	
6	TX 10	25	5	430871	385331	
7	TX 15	25	5	430872	385348	
8	TX 20	25	5	430874	385362	
9	TX 25	25	5	430879	385416	
10	TX 30	25	5	430885	385478	
11	Hex 4 mm	25	5	430895	385577	
12	Hex 5 mm	25	5	430896	385584	
13	PH 2	50	5	430854	385164	
14	PZ 2	50	5	430865	385270	
15	TX 20	50	5	430876	385386	
16	TX 25	50	5	430881	385430	
②	Magnetický držák bitů	65	8	352406	370658	
	Magnetický držák bitů	152	5	48324511	45242301980	
③	PH 2 (25 ks kazeta)	25	3	430853	385157	
	PZ 2 (25 ks kazeta)	25	3	430864	385263	
	TX 20 (25 ks kazeta)	25	3	430875	385379	
	TX 25 (25 ks kazeta)	25	3	430880	385423	
④ RED HEX - Shockwave HSS-G titanové vrtáky do kovu						
23	3,0	70	5	48894763	045242506866	
24	4,0	80	5	48894708	045242501595	
25	5,0	90	5	48894712	045242501632	
26	6,0	93	5	48894714	045242501649	
⑤ Magnetické nástrčné klíče						
27	7,0	65	5	352539	371976	
28	8,0	65	5	352541	371990	
29	10,0	65	4	352543	372010	
30	13,0	65	4	352545	372034	
⑥	Shockwave HSS-G TiN Red Hex vrtáky v plastové kazetě (10 ks) průměr Ø 3/3,5/4/4,5/5/6/7/8/9/10 mm		3	48894759	045242502066	
⑦	Sada Shockwave Impact Duty™ bitů a nástrčných klíčů (48 ks)		3	430906	385683	

	Množství	Obj. číslo 4939	EAN Kód 4002395	
1	Red Rack/záhlaví	1	434075	930852
2	Euro hák (krátký)	26	434076	920655
3	Euro hák (dlouhý)	7	434077	920662
4	Objednávkový štítek	4	434080	920648
5	Čárkový kód	1	434088	920624
6	Planogram	1	434178	923984

616,82

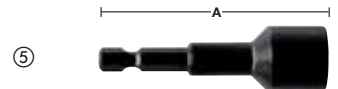
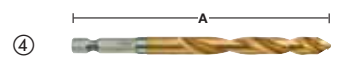
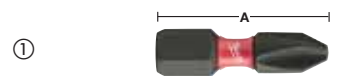
4932 451317
4002395 151998





Nothing but **HEAVY DUTY.**TM

Techtronic Industries Eastern Europe Sp. z o.o.
Komitetu Obrony Robotników 45 A
02-146 Warsaw
Tel.: +421 2 330 57880
E-mail: kancelaria@tti-emea.com

Váš partner: